

ЮРІЙ ФАГУЛА

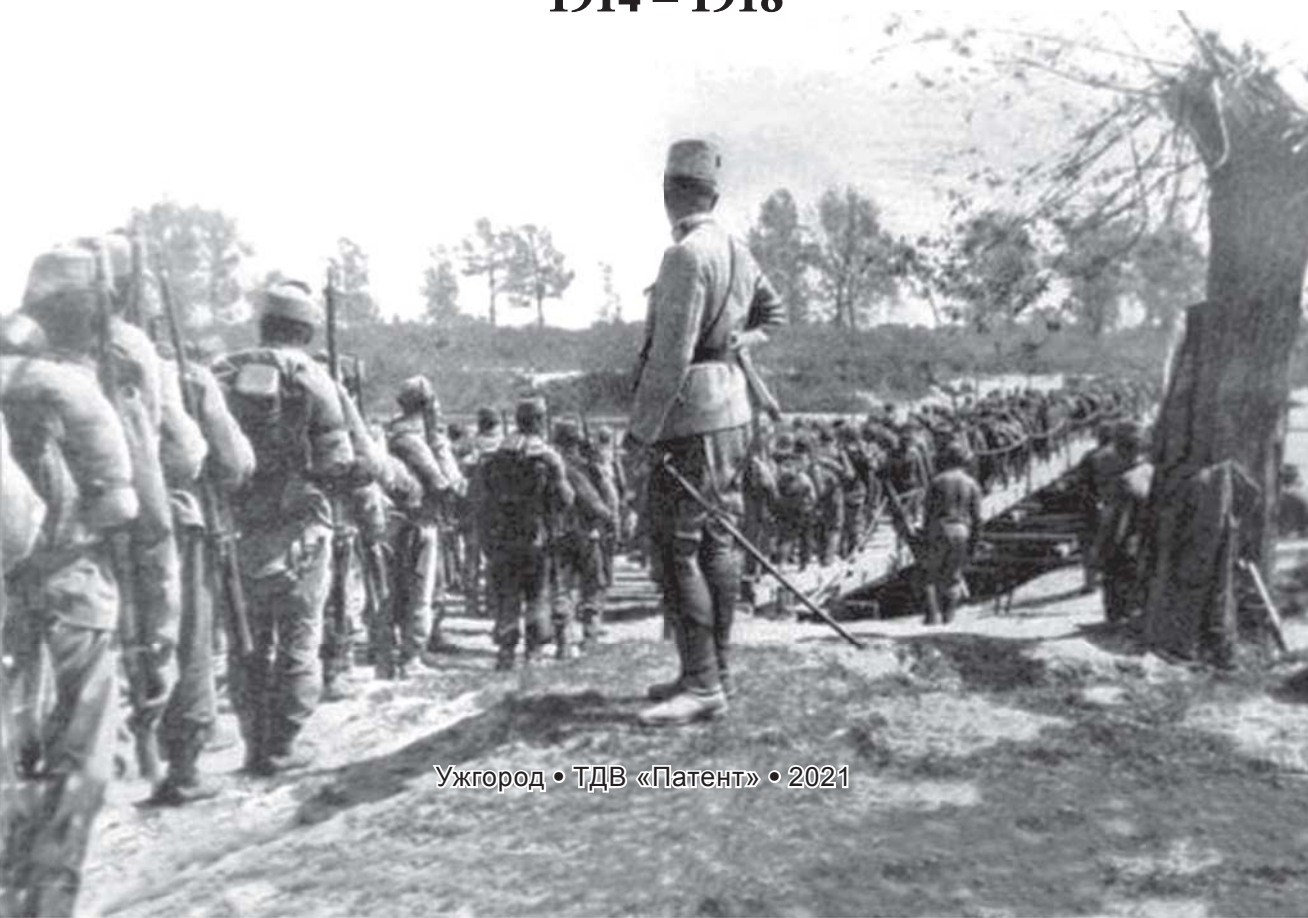

«Я ЩЕ ГАДАВ ҐАЗДУВАТИ, АЛЕ МУШУ ВОЮВАТИ...»

БОЙОВИЙ ШЛЯХ
66-го УНГВАРСЬКОГО ПІХОТНОГО ПОЛКУ
АВСТРО-УГОРСЬКОЇ АРМІЇ.
1914 – 1918



*Книга виходить у світ за сприяння управління інформаційної
діяльності та комунікацій з громадськістю
Закарпатської обласної державної адміністрації
у рамках програми підтримки видань творів
закарпатських авторів.*

На обкладинці – фотографія з польової газети 66-го Унгарського піхотного полку – міно-метний розрахунок готується до бою.

На форзацах:

на першому – австро-угорські солдати на фронті Ізонцо;

на другому – австро-угорські солдати на марші в Карпатах.

Цілковите або часткове відтворення і розмноження у будь-який спосіб матеріалів, опублікованих у цій книзі, допускається виключно з дозволу автора.

Фатула Ю. М.

Ф 27 «Я ще гадав газдувати, але мушу воювати...» Бойовий шлях 66-го Унгарського піхотного полку австро-угорської армії. 1914–1918 / Юрій Фатула ; передм. М. Вегеша ; пер. віршів з угор. В. Тимчука. – Ужгород : ТДВ «Патент», 2021. – 368 с. : іл., табл.
ISBN 978-617-589-214-5

Військово-історичне дослідження, в якому на основі маловідомих архівних і бібліографічних матеріалів описаний бойовий шлях у Першій світовій війні 66-го Унгарського піхотного полку австро-угорської армії, до якого мобілізували солдатів різних національностей з території нинішніх Словаччини, Угорщини та Закарпатської області України. Вперше в українській документальній літературі описані бої цього військового підрозділу на Російському, Сербському, Італійському та Румунському фронтах та перебування у складі експедиційного корпусу в Україні (1918 р.); наведені військові кладовища, де були поховані воїни 66-го, сини комітатів Унг та Земплін. На підставі опрацьованих автором архівних документів Праги і Будапешта представлений мартиролог, який містить 854 прізвища воїнів із Закарпаття з інформацією про обставини, місце загибелі та місце поховання кожного солдата.

Призначена для істориків, краєзнавців, військових, для всіх, кому не байдужа історія рідного краю, кому важливий і дорогий свій родовід.

УДК 94(4)"1914/1918":355.312(4)

Зміст

Закарпатці на фронтах Першої світової... проф. М. Вегеш	5
Вступ	10
Розділ 1. Напередодні війни	15
Ужгород кінця XIX – початку XX сторіччя	15
Історія створення 66-го піхотного полку	16
Офіцерський склад 66-го полку	20
15-та Мішкольцька піхотна дивізія	26
Розділ 2. Бої на Російському фронті (серпень 1914 р. – липень 1917 р.)	27
1914 рік. Бойове хрещення – бій біля Лащува (27–28 серпня 1914 р.)	27
1915 рік. Участь у Зимовій Карпатській битві та звільненні Галичини	65
1916 рік. Бої під час Брусиловського наступу російських військ	69
1917 рік. Оборонні бої під Станіславом	88
Розділ 3. Бої на Румунському фронті. (серпень 1917 р. – березень 1918 р.)	101
Бої на горі Піатра Арша	102
Дорога на Румунський фронт	104
Гірська війна на Румунському фронті	113
Розділ 4. Бойовий шлях II окремого батальйону 66-го полку	119
Бої на Сербському фронті (серпень – грудень 1914 р.)	119
Перебування у резерві на Сремщині (грудень 1914 р. – травень 1915 р.)	133
Бої на Італійському (Ізонцо) фронті (червень 1915 р. – березень 1918 р.)	136
Підпорядкування 65-му Мішкольцькому піхотному полку і відправка в Україну	160
Розділ 5. Перебування 66-го полку в Україні у складі експедиційного корпусу австро-угорських військ (травень – жовтень 1918 р.)	180
Прибуття та розміщення в Україні підрозділів 15-ї Мішкольцької піхотної дивізії	185
Бойові операції проти більшовицьких сил	192

Бойові операції проти загонів батька Махна.....	210
Україна очима офіцерів 15-ї Мішкольцької піхотної дивізії.....	214
Розділ 6. Вірші, написані солдатами і офіцерами 66-го піхотного полку (переклад з угорської Володимира Тимчука)	221
Розділ 7. Військові цвинтарі, де поховані воїни 66-го піхотного полку	229
Військові поховання Першої світової війни на території Словенії.....	229
Військові поховання Першої світової війни на території Італії	235
Військові поховання Першої світової війни на території Австрії.....	236
Військові поховання Першої світової війни на території Румунії	238
Військові поховання Першої світової війни на території Словаччини	240
Військові поховання Першої світової війни на території Польщі	253
Військові поховання Першої світової війни на території України.....	255
Розділ 8. Мартиролог полеглих у Першій світовій війні воїнів 66-го Унгарського піхотного полку, мобілізованих з території нинішнього Закарпаття (укладачі Ю. Фатула, К. Лесик)	268
Алфавітний покажчик прізвищ загиблих воїнів	354
Алфавітний покажчик населених пунктів, звідки були мобілізовані полегли воїни	359
Список використаних джерел	361
Довідка про автора	366
Подяка	367

ЗАКАРПАТЦІ НА ФРОНТАХ ПЕРШОЇ СВІТОВОЇ...

Перші дві книги Юрія Фатули «Полеглих ми так і не поховали...» та «Неси мамці жалість мою... Закарпатці у Першій світовій війні» викликали великий резонанс не лише серед українських науковців, а й серед учених Чехії, Словаччини, Угорщини, Румунії та Польщі. Побачили світ змістовні й об'єктивні рецензії на вищеназвані монографічні дослідження, автори яких справедливо звертали увагу на актуальність, наукову новизну та вагому джерельну базу опублікованих Юрієм Фатулою книг. Та найбільшою заслугою праць ученого було те, що ними зацікавилися прості закарпатці, які намагалися відшукати в них відомості про своїх родичів і односельчан. Мені випала велика честь написати передмови до дебютних книг Юрія Михайловича. Скажу відверто – я теж намагався більше дізнатися про своїх земляків-міжгірців, які брали участь і загинули на фронтах Першої світової, або, як її називали, Великої війни. У третій книзі Юрія Фатули «Я ще гадав газдувати, але мушу воювати...» – теж зустрічаю прізвища шістьох міжгірців – Василя Бобонича, Ігната Іваніни, Івана Канюка, Дмитра (Петра) Марковича, Василя Путраша і Петра Чепари. Усі вони загинули рядовими австро-угорської армії й поховані на військових цвинтарях Угорщини, Словенії, Сербії й Польщі. На жаль, окремі з них (а таких у «Мартирологу полеглих» чимало) до цього дня не мають власної могили й поховані у братських могилах на полі бою.

Пошуково-наукова робота Юрія Фатули не тільки повернула із забуття тисячі прізвищ закарпатців, які загинули на фронтах Першої світової... Автор книг розшукав нові факти про свого прадіда – Антала (Томаша) Фатулу – 29-річного селянина із села Вовкове на Ужгородщині, який був мобілізований на початку війни і воював у лавах 66-го Унгарського піхотного полку. 31 грудня 1918 р. його визнали померлим. Я, як і багато моїх земляків, із нетерпінням чекаю нових публікацій Юрія Фатули, лікаря за фахом, але історика за душевним поривом. Чекаю, бо переконаний, що кожна нова праця цього талановитого дослідника відкриє нові імена закарпатців, які воювали на фронтах Першої світової війни, дасть нам змогу по-новому подивитися на події більш ніж сторічної давнини, спростувати низку міфів, що впродовж десятиліть укоренилися у вітчизняній історіографії.

Нова книга Юрія Фатули присвячена бойовому шляху 66-го Унгарського піхотного полку австро-угорської армії під час Першої світової війни. Він був сформований у 1860 році й базувався на території сучасного Ужгорода. Військову службу в ньому несли переважно уродженці теперішніх Ужгородського, Перечинського, Великоберезнянського районів Закарпатської області, східних округів Кошицького і Пряшівського країв Словаччини та Токайського регіону Угорщини. Упродовж Першої світової війни у складі 66-го полку воювали і загинули уродженці Ужгорода та його пригородів, а також жителі всіх інших районів Закарпатської області. За національною ознакою більшість вояків полку становили словаки (46%), угорці (25%) і русини-українці (22%). Київський історик Богдан Андрусишин справедливо відзначав, що «українці воювали по обидва боки ворогуючих, змушені були вбивати один одного, воюючи за імперії, які ігнорували українські національні інтереси». За підрахунками дослідника, Наддніпрянська, або Російська Україна, де наприкінці XIX століття проживало 23,5 млн українців, дала до російської армії 3,5 млн солдатів, а із Західної, або Австрійської України з 6,5 млн проживаючих тут українців було мобілізовано 250 тис. У 1914–1915 рр. в Австро-Угорщині мобілізували чоловіків від 21 до 42 років, а в 1916 р. – 18–50-річних. На думку Ю. Фатули, який теж не обминув своєю увагою цю проблему, не менше 100 тисяч закарпатців були мобілізовані як гро-

мадяни Австро-Угорщини до цісарського війська. Що стосується загальних втрат, то, на глибоке переконання автора, середня цифра загиблих закарпатських воїнів становить 17–18 тис. чоловік. На цій позиції стояв і найвідоміший на Закарпатті дослідник військової статистики О. Лавер. До речі, великий резонанс викликала їхня спільна публікація про втрати населення краю під час Великої війни (Лавер О. Г., Фатула Ю. М., Лавер В. О. Військові та цивільні втрати населення Закарпаття у роки Першої світової війни (історико-статистичне дослідження) // Науковий вісник Ужгородського університету. Серія: Історія. Ужгород: Вид-во УжНУ «Говерла». Випуск 1 (42). С. 30–39).

Перший розділ книги Юрія Фатули містить цікавий і маловідомий матеріал про Ужгород кінця XIX – початку XX ст. (кількість населення, будівництво залізниць, формування військових частин у місті). Хоча 66-й піхотний полк був створений 1 лютого 1860 р., нові сучасні казарми по вулиці Доманинській (нині Другетів) були збудовані значно пізніше. У 1902 році сюди перебазувалися всі військові частини Ужгородського гарнізону. Мобілізаційним округом поповнення 66-го полку були два комітати – Ужанський і Земплінський. Державними мовами в Австро-Угорській монархії вважалися німецька та угорська. Чеська, словацька, сербохорватська, польська, русинська (українська), словенська, румунська та італійська мови відносили до регіональних. Ю. Фатула звернув увагу на актуальну і малодосліджену проблему рівня писемності серед військовослужбовців австро-угорської армії. «Якщо для Нижньої Австрії (включно зі столицею Віднем), – констатує автор, – рівень неписьменності становив тільки 3%, то серед русинського населення Галичини він сягав 61%». Якщо серед особового складу військової частини солдати однієї національності становили більше 20% і їхня національна мова входила до переліку 10 офіційно визнаних в імперії мов, то вона визнавалася мовою в даному підрозділі. На сторінках монографії Ю. Фатули не тільки міститься повний офіцерський склад 66-го полку, а й наводиться перелік офіцерів резерву. Комусь, можливо, ця інформація виявиться не суттєвою, але це далеко не так. На 1 жовтня 1918 р. з 188 тисяч офіцерів австро-угорської армії лише 35 тисяч залишалися кадровими офіцерами чинної служби.

Особливо кровопролитними були бої на Російському фронті впродовж серпня 1914 р. – липня 1917 р. Під час Томашовської битви (26–31 серпня 1914 р.) австро-угорська армія, маючи значну перевагу як у живій силі, так і озброєнні, намагалася оточити і знищити російські війська. Проте росіянам не тільки вдалося уникнути оточення, але й укріпитися південніше Холма. Юрій Фатула детально описав бій поблизу Лашува. Саме тут відбулося бойове хрещення 15-ї Мішкольцької піхотної дивізії, до складу якої входив також і 66-й полк. Хоча сили сторін були приблизно рівними, фортуна посміхнулася росіянам. Крім фортуни, належне треба віддати російській артилерії, яка, фактично, завершила розгром. Упродовж двох днів битви під Лашувом росіяни втратили лише 107 чоловік вбитими, у той час як втрати австро-угорців сягали кількох тисяч. Російські джерела зафіксували тільки 4 тисячі полонених.

Автор детально описав участь 66-го полку в Зимовій Карпатській битві та звільненні Галичини від російських військ, зокрема бої за невеличке покутське село Герасимів та село Синьків.

Навесні 1916 року почалася наступальна операція військ Південно-Західного фронту, яка увійшла в історію під назвою «Брусиловський прорив» (від прізвища генерала Олексія Брусилова, призначеного у березні 1916 р. командувачем цього фронту). Згідно з його задумом, російські війська одночасно розпочали наступ по всьому фронту, що позбавило противника змоги маневрувати своїми силами. За вісім годин 22 травня російська артилерія повністю придушила вогневі точки австрійських військ і зруйнува-

ла їхні укріплені позиції. Після жорстоких боїв до початку червня російські війська просунулися по всьому фронту на 80–120 км і зайняли Чернівці, Коломию, Броди, Луцьк. Масштаби втрат противника були найбільшими за весь воєнний період 1914–1916 рр. Унаслідок Брусилівського прориву австро-угорська армія, за підрахунками українського історика Віталія Сарбея, втратила понад 1 млн убитими й пораненими, понад 400 тис. потрапили в полон. Втрати російської армії також були значними й становили близько 0,5 млн чоловік (Сарбей В. Г. Національне відродження України. Україна кризь віки: В 15 томах. К.: Видавничий Дім Альтернативи, 1999. С. 307-308).

Ю. Фатула скрупульозно описав позиційні бої 66-го піхотного полку поблизу села Новосілка (початок жовтня 1915 р. – 3 червня 1916 р.), так звану «Новосільську драму» (4–7 червня 1916 р.), бої в лісовому масиві Зрембовка (29 липня – 3 серпня 1916 р.).

3 лютого 1917 р. підрозділи 15-ї Мішкольцької піхотної дивізії займали оборонні позиції під Станіславом (нині – Івано-Франківськ). Що стосується 66-го полку, то він дістав наказ тримати оборону в селі Павелче (с. Павлівка Івано-Франківської області). Після так званої Станіславської битви (5–9 липня 1917 р.), зокрема боїв за с. Павлівка, всі підрозділи 15-ї Мішкольцької дивізії, діставши поповнення в живій силі та озброєнні, були перекинуті на Румунський фронт. Саме боям 66-го піхотного полку на Румунському фронті присвячений третій розділ книги Юрія Фатули. Полк тут перебував з кінця липня 1917 р. до березня 1918 р., тобто 7,5 місяця. Найбільш активні бойові дії тривали 1–6 серпня 1917 р. в районі гори Піатра Арша, що в Трансільванії. Останні бої з росіянами підрозділи 15-ї дивізії вели в середині листопада 1917 р. В одному з таких боїв 17 листопада загинув рядовий Іштван Молнар. Він був останнім солдатом, хто втратив життя на полі бою.

Окремо варто згадати про фактичний матеріал, який міститься на сторінках книги Юрія Фатули, про визначного закарпатського хірурга ХХ століття професора Олександра Фединця. Свого часу мене зацікавила ця яскрава постать в історії крайової медицини. І це стосувалося славних і трагічних подій 1938–1939-х років у Карпатській Україні. Олександра Фединця називали «лікарем золотих пальців». Даючи інтерв'ю урядовій газеті Карпатської України «Нова свобода», О. Фединець недвозначно заявив: «Я маю в Ужгороді маєтку вартости півмільйона і є хірургом, без скромности кажучи, на висоті свого звання, отже міг би бути і там (тобто під мадярами) лікарем. Але я сказав, що своє знання, свою практику хочу присвятити своєму народові і, залишаючи все, беру палицю в руки і йду туди, де мій народ, бо є свідомим українцем і гордий з того, що можу називатись членом народу, з якого походжу...». Про Фединця-лікаря написано чимало нарисів і статей. Але здебільшого йдеться про його діяльність у радянський період. В архівних документах (шематизмусу Гонведа за 1918 р.) Ю. Фатулі вдалося встановити, що «Шандор Фединець воював у лавах 12-го гонведного піхотного полку, до якого також мобілізували військовозобов'язаних із Закарпаття, другий батальйон якого з 7 серпня 1916 р. до 14 січня 1917 р. брав участь у бойових діях у Трансільванії».

Бойовий шлях другого окремого батальйону 66-го полку описаний в окремому розділі книги Юрія Фатули. І це цілком закономірно, адже його особовий склад діяв окремо від основних сил підрозділу. Війна застала батальйон у Горажде на Сербському фронті. На жаль, до наших днів дійшло небагато спогадів активних учасників тих подій. Виняток становлять мемуари сотника Української Галицької Армії Володимира Бемка, опубліковані на сторінках галицького часопису «Діло». Цікавий матеріал також міститься в польових газетах, які вперше увів до наукового обігу Ю. Фатула. Можна по-різному ставитися до цих публікацій, які нерідко грішать суб'єктивізмом, але цінність цих джерел

є незаперечною. Після перебування в резерві на Сремщині, батальйон перемістили на Італійський фронт. Бої на цьому фронті знайшли досить повне відображення у спогадах рядових Йозефа Жижки, Ярослава Кноурка та Осипа Гошовського, які наведені в книзі. Завдяки цим та багатьом іншим матеріалам автор чи не вперше в сучасній історіографії проаналізував бої на горах Мерзлий Верх та Керн. Збереглися також записи Тиводара Легоцького і Степана Шухевича, які яскравими фарбами передали тогочасну воєнну атмосферу, що постійно змінювалася. Не менш цікаво описана участь батальйону в битвах при Капоретто та в Італійських Альпах (на гірських вершинах Монте Томба і Монте Асолоне). Відомий австрійський історик Еріх Цольнер справедливо написав в «Історії Австрії»: «Дванадцять битв на ріці Ізонцо з червня 1915 до жовтня 1917 року виснажили обидві армії; там лягла кістьми величезна кількість солдатів...».

1917–1918 роки – це не лише завершальний період Першої світової війни, але й перший етап українського державотворення в ХХ столітті. Створення Української Центральної Ради та її Універсали, проголошення УНР і ЗУНР, становлення Української держави гетьмана Павла Скоропадського та її крах, Симон Петлюра і Директорія УНР, діяльність радянського уряду в Харкові... Події розгорталися із шаленою швидкістю і ніхто не міг передбачити чим усе завершиться. Велика війна, яка затягнулася в часі, наближалася до свого кінця. Необхідно погодитись із твердженням сучасних дослідників, що Брестський (або, як його називали на момент підписання 9 лютого 1918 р., Берестейський) мир, укладений між Українською Народною Республікою і державами Четверного союзу (Німеччиною, Австро-Угорщиною, Болгарією, Туреччиною), був першим мирним договором у ході світової війни, першим вагомим кроком на шляху до її припинення. Геннадій Стрельський аргументовано довів, що Брестський мир «засвідчив міжнародне визнання України як незалежної держави, проголосив вигідний для неї мир без анексій і контрибуцій, визначив її західні кордони». Має рацію історик і в тому, що впродовж тривалого часу в радянській історіографії «утвердились і протягом багатьох десятиріч міцно підтримувались однозначно негативні стереотипи в оцінці цього міжнародно-правового документа: «брутальне порушення волі українського народу», «зрада» його інтересів, «заклик до австро-німецької окупації України» і т. п.» (Перша світова війна і слов'янські народи. Матеріали Міжнародної наукової конференції. 14–15 травня 1998 року. К., 1998. С. 69–70). Отже, ми повинні іншими очима подивитися на перебування австро-угорських військ на території України. Вони були не окупантами наших територій, а союзниками, які повинні були допомогти нам у звільненні українських земель від росіян. Саме тому Юрій Фатула цілком слушно зазначає: «Перебування 66-го полку в Україні у складі експедиційного корпусу австро-угорських військ». Так він назвав п'ятий розділ своєї монографії.

Якою бачили Україну офіцери 15-ї Мішкольцької піхотної дивізії? Капітан Грейнер Бейла із захопленням писав: «...Коли я перетнув кордон, мене дуже приємно здивувала українська залізниця. Адже після загальновідомих чуток про азійське становище залізниці у росіян, я сів на потяг Укрзалізниці з деяким острахом. Я приємно був здивований, коли увійшов до чистого купе, оббитого темно-сірим плюшем. На сидіннях не було порізаної шкіри, не було розбитих вікон, не бракувало жодного шурупа...». Інший очевидець відзначив культуру українського землеробства: «Тут села знаходяться дуже далеко одне від одного, та куди не поглянь – доглянуті хвилясті поля. Земля чудова, рихла, родюча...».

Цікаві роздуми лейтенанта Грюнвальда Нандора про ставлення до експедиційного корпусу українського населення: «З тих пір, як підрозділи австро-угорської армії

прийшли на допомогу Україні, у містах та селах панує порядок, за що ми відчуваємо вдячність з боку населення». Підполковник Карой Мюллер висловив своє ставлення до ідей більшовизму: «Ми бачили, як цей рух підкопав Російський фронт, а потім перемолов настільки, що ведмежої сили армія стала слабкою, немов дитина. Це самогубство велетенського народу...».

На цей період припадає створення власних українських військових формувань, про які написано вже чимало. Відома також позиція митрополита Андрея Шептицького про вагу власного війська. У Меморандумі до Австрійського уряду про майбутній устрій Української держави митрополит Андрей ще 15 серпня 1914 р. акцентував на національному характері українського війська. «Ця організація, – писав він, – повинна базуватися на традиціях запорозьких козаків. Муситься мати на увазі, що ті традиції ще живуть в Україні і мають локальний національний характер». Варто погодитися з твердженням Ю. Фатули, що австро-угорське командування з побоюванням споглядало за формуванням українських військових частин.

«Війна закінчується тоді, коли похований останній солдат, бо пам'ять про загиблих – священний обов'язок нащадків: лише там, де пам'ятають про загиблих, буде кому захищати живих». З ініціативи Юрія Фатули, який очолює громадську організацію «Центр військово-історичних досліджень Memento bellum», нещодавно встановлено пам'ятник воїнам Першої світової війни в селі Синевирська Поляна Міжгірського району. Там, у чотирьох спільних та 14 одиноких могилах, поховані 18 солдатів австро-угорської армії. Цю ініціативу високо оцінили як фахівці, так і прості закарпатці. Відомий закарпатський журналіст Василь Ільницький справедливо відзначив: «У науковому багажі чи не найбільш компетентного дослідника подій Першої світової війни на теренах Закарпаття Юрія Фатули – десятки пошукових експедицій, здійснених ним упродовж багатьох років місцями запеклих боїв ворожих армій на територіях України, Польщі, Словаччини, Словенії, у яких брали участь наші пращури – солдати 66-го Унгварського і 85-го Мараморосько-Угочанського піхотних полків, кропітка робота у вітчизняних та закордонних військових і цивільних архівах, результатом яких стали дві ґрунтовно написані книги-дослідження про події більш ніж 100-літньої давнини» (День. 2020. 29 липня). Цю роботу Юрій Фатула продовжив у своїй третій книзі, яку, шановні читачі, ви тримаєте в руках. Шостий розділ монографії Юрія Фатули присвячений військовим цвинтарям, де поховані воїни 66-го піхотного полку. Такі військові поховання Першої світової війни знаходяться на територіях Словенії (Меморіальна церква Святого Духа на Яворці, військові кладовища у Лоче, Подмельці, Бохині, Бохинській Бистриці, Уканці), Італії (військові кладовища в Просекко і Палманові), Австрії (військовий цвинтар у Відні), Румунії (Меморіальний Хрест солдатів Першої світової війни на піку Караіман), Словаччини (військовий цвинтар у Кошице), Польщі (військові цвинтарі Кракова, Сімехова та Меховіце Мале), України (військові поховання в Ужгороді, Івано-Франківську, Коломиї, Павлівці).

Завершує книгу «Мартиролог полеглих у Першій світовій війні воїнів 66-го Унгварського піхотного полку – уродженців Закарпаття», **який і є найбільшим внеском Юрія Фатули у вітчизняну історіографію**. Це – не просто список, це – повернуті із забуття імена мужніх людей, які віддали свої життя на кривавих фронтах Великої війни. Придивіться уважно. Можливо, ви знайдете своїх далеких родичів, про яких до появи книг Юрія Фатули нічого конкретного не знали. Усі ці імена – наша рідна історія, дещо призабута, але відновлена стараннями і кропіткою роботою талановитого дослідника.

Микола Вегеш,
доктор історичних наук, професор

Вступ

Перша світова війна була одною з найбільш драматичних подій ХХ сторіччя, яка і надалі залишається маловідомою і недостатньо вивченою в аспекті регіональної історії Закарпаття. Водночас ця трагедія торкнулася кожної родини, яка проживала на той час у нашому краї. Не менше 100 тисяч закарпатців були мобілізовані як громадяни Австро-Угорщини до цісарського війська, десятки тисяч із них були поранені, загинули, пропали безвісти або потрапили в полон на Російському, Італійському, Сербському та Румунському фронтах Першої світової війни. Багато з них повернулися інвалідами, зустрівши дома тисячі вдів і сиріт. Повні та остаточні цифри військових втрат Закарпаття у Першій світовій війні встановити практично неможливо.

Аналіз архівних матеріалів, результати небагатьох досліджень останніх років¹, дозволяють обґрунтовано оцінити середню цифру загиблих закарпатських воїнів у 17–18 тисяч чоловік.

Після завершення війни в кожному закарпатському місті і селі були встановлені великі і малі пам'ятники, пам'ятні хрести, різні меморіальні знаки і дошки, де були викарбувані прізвища й імена чоловіків, синів, братів, які назавжди залишилися похованими за сотні і тисячі кілометрів від рідного дому, на безмежних просторах Європи і Азії, від російського Сибіру і Середньої Азії до Італійських Альп і Албанії. Невблаганний час, розвиток наступних не менш драматичних історичних катаклізмів поступово майже стерли з ментального простору нашої історичної пам'яті події Великої війни разом з іменами тисяч наших земляків-прадідів.

Прийшов час відкрити цю гірку сторінку, адже це наша історична спадщина, яка є частиною загальноєвропейської історії.

У книзі описаний бойовий шлях одного з піхотних полків австро-угорської армії, який має прямий стосунок до нашого рідного міста Ужгород, до нашого Закарпатського краю, до людей різних національностей, які споконвічно проживали і трудилися на Срібній Землі. Документальним матеріалом для книги, в першу чергу, є архівні джерела, які стосуються безпосередньо 66-го полку (полкові польові газе-

¹ Suslik Adam. *Az Osztrak-Magyar Monarchia ruten katonasaga az elso vilaghaboru idoszakaban (statistikai elemzes), Valtozo vilag – valtozo kozossegek a Karpat-medenceben.* Szerk. Fedinecz Csilla es Szotak Szilvia, Budapest, 2013. old. 40–60.

Загиблі та поранені герої Великої війни. Науково-довідкове видання Науково-дослідного центру ім. Тиводора Легоцькі при Закарпатському угорському інституті ім. Ференца Ракоці II. Публікація, редагування та переклад архівних матеріалів з російської та української мов на угорську: Юрій Чотарі, Ужгород: РІК-У, 2019. 632 с. (угорською мовою).

Лавер О.Г., Фатула Ю.М., Лавер В.О. Військові та цивільні втрати населення Закарпаття у роки Першої світової війни (історико-статистичне дослідження) // Науковий вісник Ужгородського університету. Серія: Історія, Ужгород: Вид-во УжНУ «Говерла», 2019. Випуск 1(42). С. 30–39.

Фатула Ю.М. Полеглих ми так і не поховали... Бойовий шлях 85-го Мараморосько-Угочанського піхотного полка австро-угорської армії. 1914–1918 / Юрій Фатула; передм. М. Вегеша, Й. Кобаля. Ужгород: ТДВ «Патент», 2016. 348 с. : іл., табл., карти.

Фатула Ю.М. «Неси мамці жалість мою...». Закарпатці у Першій світовій війні. Ужгород: ТДВ «Патент», 2018. 352 с.

ти, спогади офіцерів і солдатів), а також різноманітні документи, в яких описуються події, бої, місця, де перебував та воював 66-й полк. Список полеглих (мартиролог) складений на підставі особистих карточок загиблих воїнів, полкових метричних книг, інших архівних документів із чеського військового державного архіву (Прага) та Музею військової історії Угорщини (Будапешт).

66-й Унгарський піхотний полк Ерцгерцога Петера Фердинанда був сформований у 1860 р. і відносився до піхотних полків загальної (спільної) армії. Перед Першою світовою війною командування полку, штаб і два батальйони (III і IV) базувалися в м. Унгар (нині м. Ужгород, обласний центр Закарпатської області України); один батальйон (I) дислокувався у м. Кошшо (нині м. Кошице, Східна Словаччина), а окремих (II) батальйон – на протилежному краю Австро-Угорської імперії, в Боснії, в містечку Горажде. До полку мобілізували військовозобов'язаних з комітатів Унг і Земплін (нині це територія Ужгородського, Перечинського, Великоберезнянського районів Закарпатської області України, східні округи Кошицького і Пряшівського країв Словаччини та Токайський регіон Угорщини).

На початку Першої світової війни за національною ознакою більшість солдатів становили словаки (46%), угорців було 25%, русинів-українців 22%, інших національностей 7%. 66-й полк відносився до 29-ї піхотної бригади, яка входила до складу 15-ї Мішкольцької піхотної дивізії (штаб дивізії у м. Мішкольц, Угорщина).

Протягом трьох років війни полк воював з російськими царськими військами на Російському фронті. Бойове хрещення полк отримав 27–28 серпня 1914 р. під час Галицької битви, в бою біля сіл Лашув і Гопки (нині Люблінського воєводства, на сході Польщі), в якому дістав важку поразку і поніс великі втрати, в основному за рахунок потрапляння в полон. Далі були два стратегічні відступи вглиб території Австро-Угорщини (вересень та листопад 1914 р.), участь у контрнаступі на ріці Сан, Краківській (18–28 листопада) та Лімановській (2–12 грудня 1914 р.) битвах.

У Зимовій Карпатській битві полк брав участь у березні – квітні 1915 р. у складі армійської групи генерала Пфалцер-Балтіна на південній ділянці Російського фронту, у Східних Карпатах. Найбільш запеклі бої відбулися біля села Гарасимів (нині Тлумацького району Івано-Франківської області) та під Коломиєю.

Після Горлицького прориву (2 травня 1915 р.) з травня по жовтень 1915 р. полк брав участь у звільненні Східної Галичини від російських військ. У травні – червні найбільші бої відбувалися на території сучасної Івано-Франківської області: поблизу села Жабокруки (нині Тлумацького району), села Княздівір (нині Коломийського району). У липні – жовтні бойові дії перемістилися на територію сучасної Тернопільської області: серед найбільших – села Космирин (нині Буцацького району) та села Синьків (нині Заліщицького району).

Найзапекліші бої з найбільшими за всю війну втратами 66-й полк витримав 2–6 червня 1916 р. під час Брусиловського наступу російських військ поблизу села Новосілка (нині Буцацького району Тернопільської області). За 4 дні оборонних боїв із значно переважаючими силами противника полк втратив убитими, пораненими та полоненими 80% особового складу; в строю залишилося всього лише 400 чоловік. Відступаючи під час Брусиловського наступу, 66-й полк мав ще кілька великих оборонних боїв, зокрема біля села Порохова (нині Буцацького району Тернопільської

області), в районі сіл Делієве і Медуха (нині Галицького району Івано-Франківської області).

Весною та влітку 1917 р. 66-й полк вів оборонні бої біля м. Станіслав (нині м. Івано-Франківськ), а на початку липня опинився на одному з основних напрямів останнього у війні наступу російських військ (т. зв. наступ Керенського) і зазнав великих втрат.

З серпня 1917 р. і до початку 1918 р. 66-й полк воював на Румунському фронті з румунськими військами.

Після підписання 9 лютого 1918 р. у Бресті мирного договору між Українською Народною республікою і Німеччиною та Австро-Угорщиною, полк у складі експедиційних сил з червня перебував на Україні, у селищах Синельниково та Роздори (нині Синельниківського району Дніпропетровської області). У листопаді 1918 р. полк дістав наказ передислокуватися на Балкани, але поки підрозділи прибули до місця призначення, війна скінчилася.

II (окремий) батальйон 66-го полку, який до війни базувався у боснійському містечку Горажде, пройшов свій власний і, без перебільшення, особливий бойовий шлях, воюючи протягом всієї війни окремо від основних сил рідного полку. З серпня по грудень 1914 р. воював на Сербському фронті. А від травня 1915 р. (з моменту вступу у війну Італії) перебував на фронті Ізонцо (нині територія Словенії). Найбільш запеклі бої батальйон витримав на горі Мерзлий Верх (1359 м) в Юлійських Альпах, біля містечка Толмін, де воював з невеликими перервами майже сім місяців (з листопада 1915 р. до червня 1916 р.). Мерзлий Верх, або «гора Смерті», як її називали італійські вояки, була стратегічним пунктом австро-угорської оборони на даному відтинку фронту. Лише за перший місяць боїв на горі загальні втрати батальйону становили 70% (з майже 1000 вояків в строю залишилося лише 300). Потім протягом цілого року (до липня 1917 р.) тримав оборону на одному з найвищих гірських піків Юлійських Альп – горі Крн (Монте Неро, 2245 м), де солдати витримали надлюдські випробування сніговими заметілями і лавинами, лютими морозами, кількомісячною ізоляцією від навколишнього світу. Батальйон брав участь і в останній, 12-й битві Ізонцо, битві у Капоретто, наступальній операції, внаслідок якої бойові дії перемістилися на територію Італії. Після цього протягом трьох місяців (грудень 1917 р. – лютий 1918 р.) батальйон воював уже в Італійських Альпах на гірських вершинах Монте Томба і Монте Асолоне. Після такої справді вражаючої бойової історії військова доля нарешті посміхнулася 66-му: він був переведений у підпорядкування 65-го піхотного полку і направлений в Україну в складі експедиційного корпусу австро-німецьких військ, де вперше зустрівся зі своїм рідним 66-м полком.

Повну і достовірну цифру втрат 66-го полку у Першій світовій війні на даний час встановити складно, адже відсоток зниклих безвісти загалом по австро-угорській армії, особливо у перші роки війни, сягав 30%. Дослідження матеріалів чеського військового державного архіву (Прага) дозволили встановити особисті дані близько 2 тисяч загиблих воїнів 66-го полку, з яких майже 800 мобілізовані з території нинішнього Закарпаття. Аналіз цих документів свідчить, що вони походили з усіх районів нашої області, але найбільше з Ужгородського, Перечинського, Великоберезнянського, Мукачівського, Іршавського, Тячівського. Ще понад 1000 вояків були

призвані з комітату Земплін – території нинішньої Словаччини, нашого доброго сусіда. Звичайно, це неповні цифри, реальна кількість полеглих набагато більша.

Після завершення Першої світової війни і розпаду Австро-Угорщини завершилася й історія австро-угорської армії. Був розформований і 66-й Унгарський піхотний полк. Але військове містечко, збудоване в кінці 1880-х років, саме для 66-го полку, залишалося і надалі базою дислокації військових підрозділів протягом всіх наступних історичних періодів. Слід також підкреслити, що саме з 66-го Унгарського піхотного полку починається історія військового гарнізону Ужгорода, якому налічується вже 140 років. Адже до того часу Ужгород не мав своєї військової частини.

У чехословацький період закарпатської історії (1919–1939 рр.) військовий гарнізон Ужгорода значно збільшився. У казармах і будівлях колишнього 66-го полку розмістився 36-й піхотний полк новоствореної чехословацької армії, військовий шпиталь 12-ї піхотної дивізії, дивізійний провіантний склад. Крім того, на 1930 р. у 27-тисячному Ужгороді знаходилися наступні військові органи і частини: командування і штаб 12-ї піхотної дивізії, дивізійний суд і військова прокуратура (для них на набережній річки Уж у складі урядового кварталу Галагов була збудована окрема фундаментальна гарна будівля), командування 12-ї бригади польової артилерії і 12-й артилерійський полк (вони розмістилися у будівлях колишнього барачного шпиталю австро-угорської армії біля залізничного вокзалу). У 36-му полку в 1923–1931 рр. служив офіцером Людвік Свобода, в майбутньому командувач Чехословацьким корпусом у складі Червоної армії під час Другої світової війни, а потім, у 1960-х роках, президент Чехословаччини.

У листопаді 1938 р. згідно з рішенням Першого Віденського арбітражу Ужгород, Мукачево та Берегово разом з прилеглими районами були передані Угорщині. Відповідно 36-й піхотний полк чехословацької армії залишив Ужгород, а військове містечко по вулиці Доманинській зайняли підрозділи 24-го піхотного полку угорської армії, які перебували тут до жовтня 1944 р. 15 березня 1940 р., у першу річницю трагічних подій захоплення Карпатської України угорською владою, навпроти казарм був урочисто відкритий пам'ятник солдатам, які загинули у Карпатах з 1914 по 1939 рр., тобто на фронті Першої світової війни та в боях з Карпатською Україною. Це була монументальна 5-метрова стела з каменю, перед якою на постаменті стояла скульптура солдата-гонведа в шинелі і залізній касці, котрий в одній руці тримав підняту гвинтівку, а в іншій – горн. Автором пам'ятника був 27-річний командир роти 24-го полку, водночас уже відомий угорський скульптор родом з Ніредьгази Антал Ошват. Відразу після Другої світової війни пам'ятник був демонтований і його подальша доля невідома.

А військові казарми на наступні 45 років, до розпаду Радянського Союзу у 1991 р., стали місцем дислокації 327-го гвардійського мотострілецького полку Червоної, згодом Радянської армії. Цей полк був сформований у 1939 р. у складі 83-ї гірсько-стрілецької Туркестанської дивізії Середньоазійського військового округу і виконував функції оборони кордону з Іраном. З листопада 1942 р. воював проти німецько-фашистських загарбників у складі 18-ї армії Північно-Кавказького фронту. Весною 1944 р. брав участь у звільненні Криму, в тому числі і Севастополя, за що полку було присвоєно почесне звання «Севастопольський». Восени 1944 р. – участь

у Карпатській операції. У радянський період у полку служили вихідці з різних регіонів Радянського Союзу. Багато солдатів, можливо як данина місцю формування полку, були з Середньоазійських республік. Частина офіцерів полку воювала в Афганістані (1979–1989 рр.)

Після розпаду Радянського Союзу полк перейшов під юрисдикцію незалежної України як 327-й механізований полк у складі 128-ї дивізії, який невдовзі був скорочений і перетворений на 36-й окремий механізований батальйон. У 2004 р. у рамках реформування Збройних сил України батальйон переформовано на 15-й окремий гірсько-піхотний батальйон. Це був перший і тривалий час єдиний підрозділ Збройних сил України, призначений для ведення бойових дій у гірських умовах.

З березня 2014 р. батальйон у складі 128-ї Закарпатської гірсько-піхотної бригади обороняє східні рубежі нашої держави у неоголошеній війні Росії проти України. За цей час батальйон брав участь у боях за населені пункти Металіст, станиці Луганська, Щастя, Луганський аеропорт (2014 р.), в обороні Дебальцевського плацдарму (2015 р.) та інших бойових операціях. Станом на грудень 2017 р. 195 солдатів і офіцерів 128-ї бригади (з них 36 воїнів 15-го Ужгородського батальйону) віддали своє життя за свободу і незалежність нашої держави. Прізвища героїв увічнені на пам'ятнику-стелі на території військового містечка. Як данина військово-історичній традиції, пов'язаній з Другою світовою війною, батальйон має назву Севастопольський, що в наш час має також оптимістично-історичний зміст.

Чи має значення історія 66-го Унгарського піхотного полку австро-угорської армії в сучасній нашій військовій та регіональній історії? Відкидаючи всі політичні та ідеологічні аспекти, без сумніву, має. Це перше державне військово-формування Ужанської долини, яке було розміщене в Ужгороді і набиралося з корінних жителів Срібної Землі. Важкі випробування Першої світової війни, які довелося пройти нашим прадідам, ті величезні втрати цілого нашого краю – це наша історична спадщина, про яку ми повинні знати і яка є частиною загальноєвропейської історії. Це частина нашої ментальності. Це наші прадіди, про яких ми 100 років майже нічого не знали і лише зараз дізнаємося про їхню мужність, волю, жагу до життя, любов до своєї землі і до своєї родини.

У цій історії більш ніж 100-річної давнини кожен закарпатець відкриє свою родинну таємницю. Як і автор цієї книги, чий прадід, Фатула Антал (Томаш), за родинними переказами, загинув у Першій світовій війні, але ця інформація була без конкретних даних і без жодного підтверджувального документа. Роки пошуків у Державному архіві Закарпатської області, в архівах Будапешта, Відня, Праги дали більш конкретну, але все ще неповну інформацію. 29-річний селянин Фатула Антал (Томаш) із села Ungordas (нині с. Вовкове Ужгородського району Закарпатської області України) був мобілізований на початку війни і воював у 66-му Унгарському піхотному полку. З 1914 р. офіційно вважався зниклим безвісти. Судовим рішенням від 31 грудня 1918 р. (вже після завершення війни) був визнаний померлим, на підставі чого його вдова Фатула Марія (мати трьох дітей) отримувала пенсію за загиблого чоловіка уже від іншої держави, новоствореної Чехословацької республіки, до якої ввійшов наш край після розпаду Австро-Угорщини. Точні обставини загибелі досі невідомі, але пошуки тривають...

Розділ 1.

Напередодні війни

Ужгород кінця ХІХ – початку ХХ сторіччя

Яким же був Ужгород (по-угорськи Ungvár, Унгвар) у той історичний період. Маленьке провінційне містечко у північно-східній частині Угорського королівства, адміністративний центр комітату Унг, або Ужанського комітату. Із книги Петра Сови «Прошлое Ужгорода»¹, виданої у 1937 р., про Ужгород можна дізнатися багато цікавих даних.

Населення міста у 1860 р. становило 9753 жителі. Кожні десять років проводився перепис, який вказував, що кількість мешканців поволі, але постійно зростала: вже у 1870 р. налічувалося 11 017, потім – 11 393. Перепис 1891 р. містить вже більше цікавих фактів, зокрема, про релігійний склад: з 11 808 жителів 3997 були римо-католиками, 3735 – іудеями, 3059 – греко-католиками; налічувалося також 836 реформатів, 151 лютеранин і навіть 18 православних і 9 англіканців. У місті було 34 вулиці з 1308 будинками, з яких лише 83 двоповерхових і 2 триповерхових. За переписом 1900 р. населення міста зросло більш швидкими темпами і досягло 14 723, а у 1911 р. в Ужгороді проживало 16 044 мешканці, а у військовому гарнізоні налічувалося 800 військовослужбовців.

Велике значення для розвитку Ужгорода, як і для всієї Австро-Угорської монархії та розбудови її збройних сил, мало будівництво залізниць. Перша залізнична колія, яка з'єднала Ужгород з Ніредьгазою, була побудована у 1870 р. У 1893 р. уже збудована Ужанська залізниця, яка з'єднала Ужгород з Великим Березним і у 1904 р. була продовжена до Ужжа і далі в Галичину. У 1912 р. відкрита залізниця Ужгород – Ваяни (на територію нинішньої Словаччини). Уже під час Першої світової війни російськими та італійськими військовополоненими була збудована вузькоколійка Ужгород – Анталівці.

Як зазначає Петро Сова: *«К своему несчастью Ужгород был чуть ли не в течение двух столетий опальным городом. Сперва у Габсбургов он попал в немилость, как гнездо мятежных куруцов, а потом и у мадыарского правительства, как опасный очаг русскости»*. Цим неприхильним ставленням з боку центральної влади до Ужгорода пояснюється і той факт, що північно-східна державна залізниця, побудована у 1860-х роках, була прокладена через Нове Место на Чоп – Батєво – Берегово, минаючи Ужгород і Мукачево, два найбільші міста регіону. І це, незважаючи на протести з боку міської влади і явне нехтування адміністративно-економічними перевагами.

¹ Сова П.П. Прошлое Ужгорода. Факс. изд. по изд.: Ужгород: Шк. помощь, 1937. Ужгород: Карпати, 1992. – 312 с., 16 ил.

Історія створення 66-го піхотного полку

66-й піхотний полк був створений 1 лютого 1860 р. з трьох батальйонів, які до того часу входили до складу 34-го, 40-го і 57-го піхотних полків австро-угорської армії¹.

Засновниками і почесними шефами 66-го полку були Великий Герцог Тосканії Фердинанд IV (від дня заснування і до своєї смерті у 1908 р.), а потім його син ерцгерцог Петер Фердинанд.

На відміну від багатьох інших військових підрозділів Австро-угорської армії, які вступили у Першу світову війну, не маючи жодного бойового досвіду, 66-й полк уже через шість років після створення брав участь в Австро-італійській війні 1866 р. і відзначився у битві під Кустоцою 24 червня 1866 р. Ця подія стала навіть полковим святом, яке щорічно відзначали у 66-му полку.

Битва під Кустоцою (італ. Custoza, нім. Custoza) відбулась 24 червня 1866 р. між військами королівства Італія та Австрійської імперії під час Австро-італійської війни 1866 року, яку в Італії називають «третьою війною за незалежність». Незважаючи на чисельну перевагу італійців, армія Австрії, якою командував Альбрехт Австрійський, завдала поразки італійській армії під командуванням Альфонсо Ферреро Ламармора. У рамках союзу з Пруссією 20 червня 1866 року Італія оголосила війну Австрії. Італійська армія складалася з 2 частин: 11 піхотних дивізій (120 тис. солдатів) біля ріки Мінчо, на схід від Верони, під командуванням Альфонсо Ферреро Ламармора і 5 піхотних дивізій (80 тис. солдатів) в пониззі річки По під командуванням суперника Ламармора, Енріко Чалдіні. Перед ними була австрійська Південна армія, що складалася з трьох піхотних корпусів і двох кавалерійських дивізій (75 тис. чоловік) під командуванням ерцгерцога Альбрехта Габсбурзького.

Війська генерала Ламармора переправилися через річку Мінчо і вторглися у Венето. Між тим австрійська армія ерцгерцога Альбрехта Габсбурзького рушила на захід від Верони на півночі Італії, в спробі відрізати італійців від їх тилів. Цей маневр не вдався, в результаті чого війська зустрілись біля міста Кустоца. В цій битві австрійці мали перевагу через якість зброї – в той час, як італійські солдати використовували в основному гладкоствольні рушниці, їх противники успішно застосовували нарізні гвинтівки, що забезпечували більшу дальність і точність стрільби. Крім того, австрійці мали перевагу в артилерії. Через неузгодженість в діях італійського командування через Мінчо переправилось тільки 65 000 солдатів. Італійці розпочали штурм австрійських позицій на пагорбах біля Кустоци, але були відкинуті. Фланговий удар австрійських уланів посилав паніку в лавах італійців, які почали відступати. Досить значні втрати австрійців не дозволили їм остаточно розгромити італійців, проте італійці змушені були відступити з Венето. Втрати австрійців у цій битві становили 1170 вбитих, 3984 поранених, 2802 зниклих безвісти; італійців – 714 загиблих, 2576 поранених, 4101 полонених та зниклих безвісти.

Кустоца – це селище в регіоні Ломбардія у північно-східній Італії (нині в муніципалітеті Соммакампанья, з населенням близько 1200 жителів).

¹ 34-й піхотний полк Імператора Німеччини і Короля Пруссії Вільгельма I. Округ поповнення – Кошице (нині Словаччина). Національний склад: 91% – угорці, 9% – інші національності.

40-й піхотний полк Лицаря фон Піно. Округ поповнення – Жешув (нині Польща). Національний склад: 97% – поляки, 3% – інші національності.

57-й піхотний полк Принца Саксен-Кобург-Заальфельда. Округ поповнення – Тарнув (нині Польща). Національний склад: 91% – поляки, 9% – інші національності.

У 1867 р. штаб полку базувався у Львові, в той час як головний мобілізаційний пункт і канцелярія в Ужгороді. У 1873 р. командування і всі батальйони перебували в Ужгороді. Через два роки (1875 р.) штаб полку переводять у Левочу (нині північно-східна Словаччина), через три роки (1878 р.) – до Будапешта, ще через два роки – до Травніка (Боснія) і, нарешті, у 1882 р. повертають знову до Ужгорода.

У 1889 р. штаб і три батальйони базувалися в Ужгороді і входили до складу 29-ї піхотної бригади 15-ї Мішкольцької піхотної дивізії. Натомість новий, IV батальйон був розгорнутий у м. Мостар (Боснія) і входив до складу 1-ї гірсько-піхотної бригади 18-ї піхотної дивізії.

У 1893 р. полк був передислокований до Відня і підпорядкований 25-й піхотній бригаді 13-ї Віденської піхотної дивізії. Але в Ужгороді залишився III батальйон у попередньому підпорядкуванні. Наступного року I батальйон був переведений до австрійського містечка Wöllersdorf (біля м. Вінер-Нойштадт), а через рік повернутий назад до Відня. Його місце зайняв II батальйон, який через рік також повернувся до Відня.

У 1897 р. відбулася наступна велика передислокація: штаб з двома батальйонами був переведений до Кошице (Східна Словаччина), II батальйон до Ужгорода, а IV батальйон направлений до боснійського містечка Горажде. Весь полк знову був підпорядкований 29-й бригаді, а відокремлений «боснійський» батальйон – 8-й гірсько-піхотній бригаді 1-ї піхотної дивізії.

Через три роки (1900 р.) IV батальйон переводять з Боснії у Кошице. А через рік весь полк знову повертають до Ужгорода (в Кошице залишається лише I батальйон).

У передвоєнне десятиліття (1903–1914 рр.) штаб полку разом з III і IV батальйонами постійно перебували в Ужгороді. I батальйон три роки (1904–1907 рр.) відбув у Зворніку (Боснія), а з 1908 р. і до початку Першої світової війни у Кошице. Другий окремих батальйон ще шість років (до 1909 р.) перебував разом зі своїм рідним 66-м в Ужгороді. А з 1910 р. його військова доля і бойовий шлях були завжди окремими, він був переведений до Боснії у містечко Горажде до 7-ї гірсько-піхотної бригади 1-ї піхотної дивізії, де і зустрів початок війни.

До цього часу австро-угорські військові підрозділи в Ужгороді не дислокувалися. Громадський порядок підтримувався міською стражею, яка у 1852 р. налічувала 6 чоловік. У 1886 р. був прийнятий закон, відповідно до якого міська управа стала виконувати «політичну владу першої інстанції» і була заснована міська поліція як орган громадської безпеки і порядку. У 1912 р. її штат складався з 30 чоловік: начальника поліції, капітана, підкапітана, двох концепістів, керівника канцелярії, практиканта, взводного, трьох десятників і 19 рядових поліцейських.

Розквартирування 66-го полку в Ужгороді виявилось непростою задачею і зіткнулося з організаційними і фінансовими проблемами. Так, у 1883 р. один батальйон полку через брак приміщень довелося навіть тимчасово перевести у Мукачево, а два батальйони були розміщені у шести різних непристосованих, більшістю орендованих будівлях. Центральна влада навіть поставила перед містом питання про переведення 66-го полку на постійну дислокацію в інше місто імперії, що сприймалося як серйозне пониження статусу Ужгорода. Це стимулювало міську владу приступити до будівництва військових казарм. З цієї метою містом за 12000 гульденів були придбані у державної казни обширні ділянки землі між вулицями Шумна (Zűgő) і Гонведська (згодом Добрянського). На будівництво було витраче-

но декілька сотень тисяч флоренів і зведені примітивні казарми, які являли собою декілька низьких будівель у формі величезного чотирикутника з великим двором-площею посередині.

Однак збудовані казарми, названі іменем імператора Франца-Йосифа, виявилися вкрай незадовільними і малопридатними для нормального проживання і несіння військової служби. Причиною такої низької якості будівництва були зловживання з боку деяких міських органів. У 1888 р. міська дума навіть створила спеціальну слідчу комісію з 5 чоловік, яка, на підставі проведеного розслідування, порекомендувала відсторонити від посад тодішнього міського голову Бейлу Легоцького та міського казначея. Однак справа була загальмована через те, що міська дума не прийняла цих рекомендацій, а постановила, що міська каса *«впредь должна быть ведена согласно законным предписаниям»*.

Дещо пізніше поряд з цими казармами, по вулиці Гуменній на земельній ділянці, отриманій від державної казни у довічне користування, була збудована казарма для 11-го гонведного піхотного полку¹, один батальйон якого також дислокувався в Ужгороді. Але й ця новобудова була такої ж незадовільної якості. Петро Сова пише, що *«обе казарми являлись устрашающим примером негодного строительства»*.

Зважаючи на непридатність новозбудованих казарм, уже найближчим часом довелося думати про будівництво нових. Однак місто, яке вже витратило на ці об'єкти досить значні за тодішніми мірками гроші (майже півмільйона флоренів), не спроможне було вдатися до нових великих витрат. На допомогу Ужгороду прийшов Ужанський комітат, який і збудував нові сучасні казарми по вулиці Доманинській (нині Другетів). У 1902 р. сюди перейшли всі військові частини Ужгородського гарнізону. Частина казарм, що звільнилася, була передана пожежній станції, частина подарована містом державі для закладу глухонімих, а решта продана у 1906 р. з торгів за 146 743 австрійських корони.

* * *

Мобілізаційним округом поповнення 66-го полку були угорські комітати Унг і Земплін (нині це територія Ужгородського, Перечинського, Великоберезнянського районів Закарпатської області України, східні округи Кошицького і Пряшівського країв Словаччини та Токайський регіон Угорщини). Але до полку набирали також військовозобов'язаних і з сусідніх комітатів Берег, Угоча, Мараморош (із закарпатського боку) та Спіш, Шаріш (зі словацького).

Національний склад полку відповідав національній структурі основних мобілізаційних комітатів. На початку Першої світової війни більшість солдатів становили словаки (46%), угорців було 25%, русинів-українців – 22%, інших національностей – 7%.

¹ 11-й Мункачський (Мукачівський) гонведний піхотний полк (*Honvédfanterieregiment Nr. 11, HIR 11*). Відносився до піхотних полків територіальної оборони угорського гонведу і складався з трьох батальйонів. Командування полку, штаб і два батальйони, які були мобілізаційними і навчальними, базувалися в Мукачеві, один батальйон знаходився в Ужгороді. Мобілізаційними округами поповнення полку були угорські комітати Берег та Унг. Входив до складу 39-ї гонведної піхотної дивізії. На початку Першої світової війни за національною ознакою більшість солдатів становили угорці (42%) та словаки (40%), русинів-українців було 10%, інших національностей 8%. Наприкінці війни (на 1918 р.) національний склад полку змінився: угорців стало 77%, русинів-українців – 15%, німців – 4%, словаків – 3%, румунів – 1%.

Комітат Унг, або Ужанський комітат – історичний комітат (один з найстаріших) в північно-східній частині Угорського королівства (площею 3 230 кв. км), який межував з австрійським коронним краєм Королівство Галичини та Володимирії на півночі, з комітатом Земплін на заході, Березьким комітатом на сході та Саболчським на півдні. Адміністративним центром був Унгвар (нині Ужгород). Згідно з переписом населення 1910 р. тут проживало 162 089 осіб. За національним складом русинів-українців було 61 711 (38,1%), угорців – 53 824 (33,2%), словаків – 36 364 (22,4%), німців – 8383 (5,2%). За віросповіданням греко-католиків було 55%, римо-католиків – 21,3%, кальвіністів – 12,4%, іудеїв – 10,9%. Після поразки Австро-Угорщини у Першій світовій війні та її розпаду в 1918 р., згідно з Тріанонським договором (1920 р.), майже вся територія комітату відійшла до новоствореної Чехословацької республіки, а невелика частина (біля міста Загонь) до Угорщини. В наш час 2/3 території входять до складу Закарпатської області України (Ужгородський, Перечинський, Великоберезнянський райони з попереднім адміністративним устроєм), а третина до адміністративних округів Міхайловце та Собранце Словаччини.

Комітат Земплін, або Земплінський комітат – історичний комітат у північно-східній частині Угорського королівства (площею 6269 кв. км), який межував з австрійським коронним краєм Королівство Галичини та Володимирії на півночі, Шаріським комітатом на заході, комітатами Саболч і Боршод на півдні, Абауй-Торна на південному заході та Ужанським комітатом на сході. Згідно з переписом населення 1910 р. тут проживало 343 194 людей. За національним складом більше половини становили угорці – 56,5% (193 794), за ними словаки – 27,1% (92 943), русини-українці – 11,4% (39 033), німці – 2,8% (9749). За віросповіданням римо-католиків було 38,6%, греко-католиків – 30%, кальвіністів – 19,7%, іудеїв – 9,6%, лютеран – 2%. Після поразки Австро-Угорщини у Першій світовій війні та її розпаду у 1918 р., згідно з Тріанонським договором (1920 р.), північна частина комітату відійшла до складу новоствореної Чехословацької республіки, а південна залишилася у складі Угорщини. В наш час північна частина колишнього комітату належить до адміністративних округів Словаччини (Вранов-над-Топльов, Гуменне, Медзилаборце, Міхайловце, Сніна, Требішов), а південна частина – до складу Угорщини (медьє Боршод-Абауй-Земплен) і невелика частина (район м. Чоп) до Закарпатської області України.

Враховуючи різний національний склад та відповідно до чинного законодавства Австро-Угорщини, в 66-му полку, крім основної німецької мови спілкування, користувалися ще трьома мовами – словацькою, угорською та русинською (українською), відповідно до національних груп солдатів.

У зв'язку з багатонаціональним складом Австро-Угорщини, де титульні нації (німці і угорці) складали лише 43% населення, в імперії було офіційно визнано 10 мов. Державними мовами для обох половин імперії були німецька та угорська. Регіональними мовами вважалися чеська, словацька, сербохорватська, польська, русинська (українська), словенська, румунська та італійська. Відповідно, всі ці мови також були представлені у збройних силах. Командною мовою у підрозділах загальної (спільної) армії та флоту, а також австрійського Ландверу була німецька. Слід зазначити, що більша частина призовників, особливо слов'янських народів,

погано або взагалі не розуміли німецьку мову. Освітній рівень призовників також суттєво відрізнявся. Якщо для Нижньої Австрії (включно зі столицею Віднем) рівень неписьменності становив тільки 3%, то серед русинського населення Галичини він сягав 61%. Недостатнє або цілковите незнання командної мови у значної частини солдатів було явною проблемою в австро-угорській армії, що негативно відбивалося й на рівні виконання наказів. Проте цю проблему в армії, як і в державі, намагалися вирішувати. Було прийняте рішення, що всі військовослужбовці повинні вивчати мови.

Так було запроваджено наступну мовну політику в армії. Командною мовою для призовників також була німецька, і командування вимагало, щоб кожен рекрут за час підготовки обов'язково вивчив до 80 основних команд, понять і термінів німецькою мовою. Прогресивним і демократичним явищем в австро-угорській армії була наявність ще й полкової мови (Regimentsssprache). **Якщо серед особового складу військової частини солдати однієї національності становили більше 20% і ця національна мова входила до переліку 10 офіційно визнаних в імперії мов, то вона призначалася мовою даного підрозділу.** Якщо офіцерський склад такої частини не володів цією мовою, то йому пропонувалося у 3-річний термін вивчити її для ефективного командування. В реальному житті офіцери здебільшого засвоювали основні команди і військові терміни визначеною мовою. Для полегшення навчання та спілкування військове міністерство видавало спеціальні термінологічні словники. Після 3-річного терміну офіцер складав іспит і у разі незадовільного результату навчання продовжувалося ще на два роки. Якщо й після цього офіцер не складав іспит, то в його службову характеристику ставилася відмітка про службову невідповідність займаній посаді, що негативно впливало на подальшу військову кар'єру.

Більшість підрозділів австро-угорської армії були багатомовними. У 1914 р. одна полкова мова використовувалася лише у 142 підрозділах, водночас у 162 були дві мови, у 24 (серед них і 66-й полк) – три мови, а у деяких навіть чотири мови.

В австро-угорській армії діяла душпастирська служба, було офіційно прийнято сім релігій і конфесій: римо-католицька, греко-католицька, православна, євангелістська, лютеранська, юдаїзм та іслам. В армійських частинах кожному представляв священник, прирівняний в чині до капітана. Дотримання такої кількості релігійних культів та поваги до всіх конфесій було викликано необхідністю зберегти у солдатів відчуття релігійної належності, сприяти дотриманню дисципліни й відданості царю, а також не допускати виникнення релігійних конфліктів у військах.

Офіцерський склад 66-го полку

Відповідно до Шематизмусу 66-го піхотного полку за 1914 рік, напередодні війни до основного складу входило 100 офіцерів: полковник, 3 підполковники, 7 майорів, 25 капітанів, 35 старших лейтенантів, 21 лейтенант, 4 фейнріхи, 4 лікарі. Більшість офіцерів мали уже військові нагороди. В бойових діях участі вони не брали, оскільки за період їхньої служби Австро-Угорщина не вела війн. Але кожний четвертий (24 чол.) був учасником так званої Балканської мобілізації, за що був нагороджений Пам'ятним Хрестом 1912/13 (нім. *Erinnerungskreuz 1912/13*). Ця нагорода була заснована 9 липня 1913 р. австро-угорським імператором Францем-Йосифом для відзначення військовослужбовців, які прослужили не менше 4 тижнів у підроз-

ділах, мобілізованих для участі у Балканських війнах¹. До полку були приписані і 3 офіцери, які були викладачами військових кадетських училищ в Будапешті, Кошице і Краловому Полі. 6 офіцерів мали дворянський титул (у списку в німецькій транскрипції їхнього прізвища є приставка von...).

Офіцерський склад 66-го полку (так званий шематизм) напередодні Першої світової війни був наступний.

Командир полку – полковник **Геоц (Geöcz) Віргіл**, мав 4 військові нагороди.

Підполковники:

Гаал (Gaál) Йоган, мав 4 військові нагороди.

Спарбер (Sparber) Рудольф, мав 8 військових нагород, учасник Балканської мобілізації 1912–1913 рр.

Шмідт (Schmidt) Августин, мав 4 військові нагороди.

Командир I батальйону (дислокація Кошице) – **майор Вольф (Wolf) Адольф**, мав 5 військових нагород.

Командир II батальйону (дислокація Горажде, Боснія) – **майор Томіч (Tomić) Антон**, мав 4 військові нагороди, учасник Балканської мобілізації 1912–1913 рр.

Командир III батальйону (дислокація Ужгород) – **майор Машке (Maschke) Максиміліан**, мав 4 військові нагороди.

Командир IV батальйону (дислокація Ужгород) – **майор Бенеш (Beneš) Йозеф**, мав 4 військові нагороди.

Командир резервного батальйону – **майор Софка (Sofka) Карл**, мав 5 військових нагород.

Медична служба

Рейн (Rein) Арон, доктор медицини, штабний лікар, мав 4 військові нагороди.

Бодіцкі (Bodicky) Йоган, доктор медицини, мав 2 військові нагороди, учасник Балканської мобілізації 1912–1913 рр.

Кадош (Kádas) Людвіг, доктор медицини.

Московіц (Moskovits) Максиміліан, доктор медицини.

Офіцер матеріального забезпечення – **майор Вейгл (Weigl) Рудольф**, мав 2 військові нагороди.

Офіцер харчового забезпечення – **Фроніус (Fronius) Артур**.

¹ Балканські війни – дві війни (1912–1913 рр. і 1913 р.), що передували Першій світовій війні, у результаті яких Балканські держави визволили терен Європи від османського загарбання за винятком невеликої області навколо Константинополя (Східної Фракії). Балканські війни призвели до загострення протистояння в Європі, що прискорило початок Першої світової війни.

До початку ХХ століття Болгарія, Греція, Чорногорія і Сербія домоглися незалежності від Османської імперії, але велика частина їх етнічної території залишалася під османським пануванням. У 1912 р. ці країни утворили Балканську лігу. Перша Балканська війна вибухнула, коли Ліга напала на Османську імперію 8 жовтня 1912 року і закінчилася сім місяців потому Лондонським миром. Після п'яти століть панування Османська імперія втратила практично всі свої володіння на Балканах. Друга Балканська війна почалася 16 червня 1913 року. Болгарія, будучи незадоволеною отриманою частиною Македонії, напала на колишніх своїх союзників – Сербію і Грецію. Сербська та грецька армії відбили наступ болгар і контратакували Болгарію, в той час як Румунія і Османська імперія також напали на Болгарію і захопили (або відновили) території. За Бухарестським мирним договором, Болгарія втратила більшу частину територій, які вона придбала в Першій Балканській війні.

Офіцери військової бухгалтерії

Майор **Ланг (Láng) Герман**, мав 3 військові нагороди.
Старший лейтенант **Остеррейхер (Oesterreicher) Адольф**, мав 3 військові нагороди.

Капітани (25 чол.)

Баллабене (Ballabene) Фрідріх, мав 4 військові нагороди.
Гелмер (Helmer) Антон, мав 3 військові нагороди. 14 квітня 1916 р. призначений командиром полку.
Жатецькі (Zateczky) Август, мав 4 військові нагороди.
Шандор (Sandor) Самуель, мав 4 військові нагороди, служив у батальйоні в Горажде (Боснія), учасник Балканської мобілізації 1912–1913 рр.
Петровці (Petróczy) Аладар, мав 3 військові нагороди.
Крейбіх (Kreibich) Вільгельм, мав 3 військові нагороди.
Вароді (Várady) Карл, мав 3 військові нагороди, служив у батальйоні в Горажде (Боснія), учасник Балканської мобілізації 1912–1913 рр.
Штрассер (Strasser) Фрідріх, мав 2 військові нагороди.
Тшамлер (Tschamler) Фелікс, мав 2 військові нагороди.
Косановіч (Kosanović) Миколай, мав 3 військові нагороди.
Парлесак (Parlesak) Йозеф, мав 2 військові нагороди, ад'ютант полку.
Гакенберг (Hakenberg) Віктор, мав 3 військові нагороди.
Вукоєвіч (Vukoević) Володимир, мав 3 військові нагороди, служив у батальйоні в Горажде (Боснія), учасник Балканської мобілізації 1912–1913 рр.
Готліхер (Göttlicher) Рудольф, мав 4 військові нагороди, учасник Балканської мобілізації 1912–1913 рр.
Коварж (Kowarz) Генріх, мав 3 військові нагороди.
Порт (Porth) Емануель, мав 2 військові нагороди, служив у батальйоні в Горажде (Боснія).
Бухнер (Buchner) Франц, мав 3 військові нагороди.
Ропаскі (Rópaszky) Арпад, мав 2 військові нагороди.
Хітл (Khittl) Пауль, мав 3 військові нагороди.
Ступак (Szturák) Августин, мав 2 військові нагороди, був викладачем військового училища в Кошице,
Баттек (Battek) Юліус, мав 2 військові нагороди.
Бакші (Baksy) Олександр, мав 1 військову нагороду, був викладачем військового училища в Будапешті.
Легоцький (Lehoczky) Густав (саперний офіцер), мав 2 військові нагороди.
Чакурда (Csakurda) Рудольф, мав 1 військову нагороду.
Пітч (Pitsch) Густав, мав 2 військові нагороди, учасник Балканської мобілізації 1912–1913 рр.

Старші лейтенанти (34 чол.)

Смолка (Smolka) Ернст, мав 1 військову нагороду.
Васовіч (Wasowicz) Мирослав, учасник Балканської мобілізації 1912–1913 рр.
Леттнер (Lettner) Леопольд, мав 2 військові нагороди, учасник Балканської мобілізації 1912–1913 рр.

Путтерлік (Putterlik) Карл, мав 1 військову нагороду.

Гейнріх (Geinrich) Йозеф, мав 1 військову нагороду.

Мінкус (Minkus) Карл, мав 1 військову нагороду.

Обшеница (Obsenica) Еліаш, мав 2 військові нагороди, служив у батальйоні в Горажде (Боснія), учасник Балканської мобілізації 1912–1913 рр.

Герман (Hermann) Артур, мав 1 військову нагороду.

Калмейер (Callmeyer) Франц, мав 1 військову нагороду.

Шмідкунз (Schmidkunz) Артур, мав 2 військові нагороди, учасник Балканської мобілізації 1912–1913 рр.

Фаулгабер (Faulhaber) Йозеф, мав 2 військові нагороди, служив у батальйоні в Горажде (Боснія), учасник Балканської мобілізації 1912–1913 рр.

Шварц (Schwarz) Фрідріх, мав 1 військову нагороду.

Юровчин (Jurovčin) Ярослав, мав 1 військову нагороду.

Танча (Tanca) Адальберт, мав 1 військову нагороду.

Фіала (Fiala) Фрідріх, мав 2 військові нагороди, служив у батальйоні в Горажде (Боснія), учасник Балканської мобілізації 1912–1913 рр.

Бобко (Bobkó) Олександр, мав 1 військову нагороду.

Вайдеман (Wiedemann) Еміл, мав 1 військову нагороду.

Рідл (Riedl) Едуард, мав 1 військову нагороду.

Ком'яті (Komjáthy) Оскар, мав 1 військову нагороду.

Ганзлічек (Hanzlicsek) Густав, мав 1 військову нагороду.

Брумаєр (Brumayer) Адальберт, мав 1 військову нагороду.

Гейгер (Geiger) Йозеф, мав 1 військову нагороду.

Цецотка (Czeczotka) Франц, мав 1 військову нагороду.

Шаг (Schág) Антон, мав 2 військові нагороди, служив у батальйоні в Горажде (Боснія), учасник Балканської мобілізації 1912–1913 рр.

Вака (Waka) Владімір, мав 1 військову нагороду.

Стутіна (Stütina) Карл, мав 1 військову нагороду.

Петовар (Petovár) Йозеф, мав 1 військову нагороду.

Алексій (Аlexау) Андрій, мав 1 військову нагороду.

Драгіч (Dragić) Славко, мав 2 військові нагороди, учасник Балканської мобілізації 1912–1913 рр.

Вірт (Wirth) Йоган, мав 2 військові нагороди, служив у батальйоні в Горажде (Боснія), учасник Балканської мобілізації 1912–1913 рр.

Надер (Nader) Йоган, мав 2 військові нагороди, служив у батальйоні в Горажде (Боснія), учасник Балканської мобілізації 1912–1913 рр.

Бабиц (Babić) Георг, мав 2 військові нагороди, служив у батальйоні в Горажде (Боснія), учасник Балканської мобілізації 1912–1913 рр.

Ейслер (Eissler) Лео, мав 2 військові нагороди, служив у батальйоні в Горажде (Боснія), учасник Балканської мобілізації 1912–1913 рр.

Погачар (Pogačar) Франц, мав 1 військову нагороду.

Лейтенанти (21 чол.)

Моравец (Moravetz) Константин, мав 1 військову нагороду.

Нодь Nagy) Бейла

Лаїфр (Laifr) Йоган, мав 2 військові нагороди, служив у батальйоні в Горажде (Боснія), учасник Балканської мобілізації 1912–1913 рр.

Ганслер (Hänsler) Арпад, мав 2 військові нагороди, служив у батальйоні в Горажде (Боснія), учасник Балканської мобілізації 1912–1913 рр.

Штензінгер (Stenzinger) Йоган, мав 1 військову нагороду.

Шонігер (Schöniger) Еміл, мав 1 військову нагороду.

Кадлець (Kadlec) Йоган, мав 1 військову нагороду.

Вешелі (Vesely) Карл, мав 2 військові нагороди, служив у батальйоні в Горажде (Боснія), учасник Балканської мобілізації 1912–1913 рр.

Пауер (Pauer) Юліус

Цвілч (Cvilč) Віктор, мав 1 військову нагороду.

Надь (Nagy) Йоган, мав 2 військові нагороди, служив у батальйоні в Горажде (Боснія), учасник Балканської мобілізації 1912–1913 рр.

Кузміч (Kuzmič) Август, мав 2 військові нагороди, служив у батальйоні в Горажде (Боснія), учасник Балканської мобілізації 1912–1913 рр.

Родані (Radány) Ладіслав

Сабо (Szabó) Міхаель

Ронкай (Ronkay) Йоган

Гермарз (Germarz) Віктор

Толдеші (Tölgyesi) Віктор

Варга (Varga) Франц

Зельнік (Zelnik) Йоган

Валлер (Waller) Вільгельм

Мешко (Mesko) Гейза

Фейнріхи (4 чол.)

Галлан (Gallan) Антон

Потокі (Pataki) Йозеф

Гантч (Hantsch) Бруно

Ращок (Raschek) Йозеф

66-й полк, як і кожний полк австро-угорської армії, мав свій офіцерський резерв, до якого входило 128 чоловік (5 старших лейтенантів, 51 лейтенант, 25 фейнріхів, 47 кадетів). Майже кожен п'ятий з них (24 чол.) також брав участь у Балканській мобілізації і мав за це відповідну військову нагороду. 13 офіцерів резерву мали вищу університетську освіту (12 – юридичну, 1 – філософську).

* * *

Кадрових офіцерів для армії готували в академіях та кадетських школах. Для регулярної спільної армії офіцерів готували дві академії. Майбутні офіцери піхоти й кавалерії навчалися у Вінер-Нойштадті у «Терезіані». «Техніка» готувала артилеристів (відділення в Медлінзі) та інженерів (відділення у Гайнбурзі). Офіцерів ландверу готували у Відні у цесарсько-королівській військовій академії Франца-Йосифа, а гонведшейга – у Будапешті в академії «Людовіка». Після закінчення навчання в академії, яке тривало 3 роки, згідно з показаними результатами випускникам присуювалося звання лейтенанта або прапорщика.

Потреби регулярної армії в піхотних офіцерах задовольняли 11 кадетських шкіл, у кавалерійських та артилерійських – по одній. Офіцерів для австрійського ландверу готували ті ж школи, а ось для угорського гонведу – дві школи у Пейчі та Нодь Вараді (нині м. Орадеа в Румунії).

Крім того, поповнення командного складу збройних сил, особливо у військовий час, здійснювалося за рахунок офіцерів резерву. Відповідно до «Військового закону» від 1869 р. та його подальших редакцій (остання передвоєнна 1912 р.) молоді люди, які на час призову (рік, коли призовнику виповнювалося 21 рік) закінчили повний курс цивільної гімназії або реальної школи і отримали атестат зрілості, мали право вступити на службу на правах «однорічного добровольця». Основною метою «однорічних добровольців» було протягом одного року пройти військову службу і отримати звання «лейтенант резерву». Саме на категорію офіцерів резерву випав найбільший тягар Першої світової війни: виконання бойових завдань на фронті у підрозділах ланки «рота – батальйон» лягло на плечі цих, по суті, цивільних людей у військових одностроях. Протягом війни офіцерський корпус зростав в основному за рахунок випускників шкіл офіцерів резерву, саме вони в більшості задовольняли постійно зростаючі потреби фронту. На 1 жовтня 1918 р. з 188 тисяч офіцерів Австро-Угорської монархії лише близько 35 тисяч становили кадрові офіцери чинної служби.

Загальні втрати офіцерського корпусу австро-угорської армії протягом Першої світової війни становили близько 70 400 чоловік: 15 408 вбитих, 34 900 тих, що потрапили до полону або зникли безвісти; до цих сумних цифр слід додати 8 тис. померлих в полоні і 12 тис. захоплених у полон італійцями при розвалі фронту в кінці жовтня 1918 р.

Піхота була основною силою австро-угорської армії. Всі інші роди військ були призначені для забезпечення її потреб. Згідно з бойовим статутом піхота мала бути готовою з маршу і без підтримки допоміжних частин вступати в бій. Кожна піхотна дивізія складалася з двох піхотних бригад (кожна – з двох полків) і двох полків артилерії (польової та гаубичної). ***Піхотний полк складався зі штабу, чотирьох піхотних батальйонів з кулеметним підрозділом в кожному, кадрового батальйону, полкового обозу та медичної служби і у військовий час налічував 104 офіцерів та військових чиновників і 4599 унтер-офіцерів і рядових, озброєних 4041 гвинтівкою й 8 кулеметами.*** Полком командував, як правило, полковник, батальйоном – підполковник або майор, ротою – капітан.

Як правило, в адміністративному центрі округу поповнення був розквартирований тільки базовий, або мобілізаційний, батальйон (в народі його називали «кадра» або «кадер»), решта батальйонів розміщалися в інших частинах імперії. Це свідомо робилося, щоб позбавити солдатів від небажаного впливу рідного середовища й близького їм націоналістичного руху. Водночас це дозволяло використовувати війська для наведення суспільного порядку та навіть придушення можливого заколоту в інших, національно чужих їм регіонах імперії.

В адміністративному центрі округу поповнення залишався базовий батальйон, в якому резервісти й призовники проходили військову підготовку та озброювалися. Потім з них формували маршові батальйони і роти для відправки на фронт. У деяких випадках маршові батальйони могли продовжувати службу як самостійні бойові одиниці. Запасні батальйони призначалися для заповнення втрат, які полк зазнав на фронті.

Кожний піхотний полк спільної армії мав, крім порядкового номера, ще й почесного шефа. Це було пережитком епохи феодалізму. Хоча у разі початку війни будь-який дворянин мав право сформувати за свій рахунок полк, надати його в розпорядження суверена й очолити його в чині полковника.

15-та Мішкольцька піхотна дивізія

До 15-ї Мішкольцької піхотної дивізії, яка складалася з двох піхотних бригад (29-ї і 30-ї), крім 66-го входили ще три піхотні полки (5-й, 60-й і 65-й). Ці військові підрозділи в рамках бойових операцій 15-ї дивізії завжди воювали поруч з 66-ми на одних ділянках фронту.

До 29-ї піхотної бригади разом з 66-м полком входив і **5-й піхотний полк Барона фон Клобукара**. Це один із найстаріших австрійських полків, заснований ще у 1762 р. Він також відзначився у битві під Кустоцю у 1866 р., і день 24 червня, як і в 66-го полку, був його полковим святом. Мобілізаційний округ поповнення – угорський комітат Сатмар. За національним складом (на 1914 р.) 58% були угорцями, 39% – румунами, 3% – інші національності. З 1910 р. і до початку війни командування і штаб полку разом з I батальйоном перебували у Пряшеві (Словаччина), III батальйон – у Сату-Маре (Румунія), IV – у Сабінові (Словаччина). Окремий II батальйон був дислокований у Боснії, у містечку Рогатица (разом з іншим «закарпатським» окремим батальйоном 85-го Мараморосько-Угочанського піхотного полку) і підпорядковувався 7-й гірській бригаді 1-ї піхотної дивізії.

До 30-ї піхотної бригади входили 60-й і 65-й полки.

60-й піхотний полк Лицаря фон Ціглера також відносився до давніх австрійських полків (був заснований у 1798 р.) і мав свою військову історію. Полкове свято відзначав 21 травня, в річницю битви під Асперн (1809 р.) Мобілізаційний округ поповнення – Егер. Національний склад на 1914 р.: 98% угорців, 2% – інші національності. З 1908 р. і до початку війни командування, штаб з трьома батальйонами дислокувалися в Егері (Угорщина). Окремий II батальйон знаходився в Боснії, у містечку Тузла і був підпорядкований 11-й гірській бригаді 48-ї піхотної дивізії.

65-й піхотний полк Ерцгерцога Людвіга Віктора¹, як і 66-й, відноситься також до «закарпатських» полків. Був сформований у 1860 р. як піхотний полк загальної (спільної) армії. Командування полку, штаб і два батальйони (I і III) базувалися в м. Мішкольц (Угорщина), II батальйон, який був мобілізаційним і навчальним, дислокувався у м. Мункач (нині м. Мукачево Закарпатської області України), і IV батальйон – в м. Бестерцебаньо (нині м. Банська Бистрица, Словаччина). До полку мобілізували військовозобов'язаних з Березького (нині це територія Берегівського, Мукачівського, Свалявського та більшої частини Іршавського та Воловецького районів Закарпатської області України) та Сатумарського (нині територія адміністративного району Саболч-Сатмар-Берег Угорщини та Сатумарського повіту Румунії) комітатів. На початку Першої світової війни за національною ознакою більшість солдатів становили угорці (83%), інших національностей, в основному русинів-українців, було 17%. Протягом війни національний склад полку дещо змінився. У черговому номері польової газети 65-го піхотного полку «Ludwig baка» за 15 січня 1917 р. наводяться наступні статистичні дані щодо національного та конфесійного складу: угорців 75,6%, русинів-українців 8%, словаків 7%, поляків 3,7%, чехів 1,7%, румунів 0,4%, італійців 0,2%; за віросповіданням: римо-католиків 33,6%, реформатів 31,5%, греко-католиків 24,5%, іудеїв 9,4%, євангелістів 1%.

¹ В одних літературних джерелах цей полк називають Мішкольцьким (за розташуванням штабу і двох батальйонів), в інших – Мункачський (Мукачівський) за розміщенням мобілізаційного батальйону.

Розділ 2.

Бої на Російському фронті

(серпень 1914 р. – липень 1917 р.)

1914 рік. Бойове хрещення – бій біля Лащува

(27–28 серпня 1914 р.)

Галицька операція (19 серпня – 26 вересня 1914 р.) – це перша битва між російською та австро-угорською арміями на території Австро-Угорщини (Галичина та Польща) між Віслою та Дністром на фронті протяжністю 320–400 км. Південно-Західний фронт російської армії мав оточити та розгромити основні сили австро-угорських військ у Галичині і не допустити їхнього відходу на південь за ріку Дністер та на захід – до Кракова. В битві брали участь вісім армій загальною чисельністю понад 1,5 млн солдатів і офіцерів: з російського боку – 700 тисяч, з австро-угорської – 830 тисяч. У результаті місячних, майже безперервних боїв австро-угорська армія відступила на 280–300 км вглиб своєї території, за ріки Сан і Дунаєць. Обидві армії зазнали величезних втрат: російські війська – 230 тисяч убитими, пораненими і полоненими, австро-угорські – убитими і пораненими 326 тисяч, полоненими до 100 тисяч. Наслідки битви: створена загроза російського вторгнення до Угорщини та Силезії, нівельовані успіхи німецької армії у Східній Пруссії, австро-угорська армія відтягнута від Сербії, Німеччина вимушена відправити частину військ на допомогу Австро-Угорщині.

Томашовська битва є частиною Люблін-Холмської операції великої Галицької битви і відбулася 26–31 серпня 1914 р. в районі міста Томашов. Це зустрічні безперервні маневрові бої між 4-ю австро-угорською армією (командувач генерал Ауффенберг) та 5-ю російською армією (командувач генерал Плеве). Австро-угорська армія, маючи чисельну перевагу над росіянами в живій силі (250 тисяч військовослужбовців проти 147 тисяч), але відстаючи у важкому озброєнні (436 гармат проти 516), планувала оточити та знищити російські війська. Натомість російська армія уникла оточення, відступила на рубіж південніше Холма, де 21 серпня перейшла до оборони. Скувавши значні сили австро-угорців, 5-а армія цим сприяла успіху головних сил Південно-Західного фронту в Галицькій битві.

Бій біля Лащува – один із боїв Томашовської битви; це зустрічний бій між австро-угорською та російською піхотними дивізіями, які наступали, знаходячись на марші. Він відбувся 27–28 серпня 1914 р. біля польського містечка Лащув, в районі сіл Гопки і Пукаржов.

Лащув – невеличке містечко на сході Польщі, неподалік кордону з Львівською областю України; адміністративно відноситься до Томашівського повіту Люблінського воєводства. Знаходиться у 25 км від Томашова-Любельського і у 114 км південно-східніше Любліна. Є адміністративним центром однойменної гміни. На сьогоднішній день населення Лащува становить 2341 житель, навіть трошки менше, ніж у 1902 р., коли тут проживало 2600 мешканців, переважно єврейської національності. Історія Лащува сягає 1549 р., це містечко свого часу володіло Магде-

бурзьким правом і було регіональним торговим і господарським центром. Тут були кам'яна церква і Єзуїтський колегіум. На початку Першої світової війни містечко знаходилося у прикордонній зоні між Австро-Угорською і Російською імперіями і стало ареною кровопролитної битви.

Гопки – маленьке село, яке знаходиться у 6 км на захід від Лащува. Нині тут мешкають 203 жителі (станом на 2011 р.), а за переписом 1921 р. тут було 40 хат, в яких проживало 269 осіб (з яких 169 українців і 6 євреїв). У історичних джерелах Гопки з'являються ще раніше ніж Лащув – у 1409 р. Наприкінці XIX ст. в селі була дерев'яна греко-католицька церква.

Пукаржов – село у 6 км західніше Лащува і в 4 км північніше Гопки. Цей населений пункт мав важливе значення у військових діях, адже тут знаходилася залізнична станція, яка зіграла фатальну для австро-угорців роль.

* * *

Бій поблизу Лащува – Гопки тривав лише два дні і при рівних початкових силах військова фортуна була на боці росіян. Це важка поразка як для австро-угорської армії в цілому, так і для підрозділів 15-ї Мішкольцької піхотної дивізії і 66-го полку зокрема. Сотні і сотні вбитих і поранених, тисячі полонених з австро-угорського боку; захоплено росіянами бойові знамена підрозділів 15-ї дивізії, що шокувало військове керівництво австро-угорської армії.

Вірогідно, небагато прикладів у військовій історії, коли в перший успішний день битви командир дивізії (в даному випадку 15-ї австро-угорської) разом з начальником штаба виконують бравурний галоп переможців перед своїми артилеристами з вигуками «Хай живе перемога», а наступного дня, шоковані поразкою та втратами, власноруч скоюють самогубство на полі бою.

Сили противників були однакові, але австро-угорці мали тактичну перевагу: у перший день битви 15-та дивізія була повністю розгорнута у бойові порядки, в той час як російська 10-та дивізія лише прибувала на поле бою і на ходу розгорталася. Австро-угорці вступили у бій з авангардом противника – одним піхотним полком, маючи значну чисельну перевагу, успіх був прогнозований. Але скористатися цим вони не зуміли. Захопивши в бою першого дня позиції противника, понісши перші суттєві втрати, австро-угорські вояки залишили здобуті рубежі і повернулися до місця свого таборування. На самому початку війни така практика зустрічалася, але невдовзі була заборонена через нелогічність і негативні наслідки.

Вирішальну роль у результаті битви відіграла російська артилерія, яка показала себе, на відміну від австро-угорської, з найкращого боку і фактично спричинила такий розгром, здійснивши фатальний для австро-угорців обстріл моста, де зосередилися основні сили 15-ї дивізії.

За російськими даними, втрати 10-ї піхотної дивізії російської армії у перший, критичний для них, день бою становили лише 56 убитих (1 офіцер), 448 поранених (8 офіцерів) і 84 зниклих безвісти (всього 588 чол.). Втрати другого, переможного, дня були ще менші: 51 вбитий (2 офіцери), 179 поранених (4 офіцери) і 15 зниклих безвісти (всього 245 чол.).

Натомість втрати австро-угорців були величезними і встановити точно їх кількість і структуру фактично неможливо. Російські джерела наводять цифри 4 тисячі

полонених, а точні і навіть приблизні дані про тих, хто загинув і був поранений, навіть не вказують. Австро-угорські джерела тим паче не містять конкретних цифр. І це зрозуміло, адже вести облік в умовах фактичного розгрому і швидкого відступу не було можливості. Необхідно також враховувати, що поховання полеглих у братські могили здійснювалося не своїми силами. Тому в архівних австро-угорських документах цифри офіційно загиблих у цій битві є невеликими.

Враховуючи, що ця подія відбулася на самому початку війни, російські військові історики у подальшому детально вивчали цю битву. В угорській історіографії вона висвітлювалася мало і глибина поразки пом'якшувалася.

Сучасна угорська історична наука так трактує битву біля Лацува¹.

«Трагедія 15-ї піхотної дивізії показала суть тодішнього стану військ Монархії. 27 серпня дивізія з маршу пішла у наступ проти російських сил, а потім після приголомшливих втрат неорганізовано відступила. Причини катастрофи були різними. Ще до початку битви війська вже восьмий день у форсованому марші просувалися вперед, при цьому внаслідок постійних кавалерійських наскоків росіян не мали можливості навіть на нормальний нічний відпочинок. Ситуацію ще більше погіршувала шалена спека кінця серпня, а також хаос з постачанням, викликаний логістичним безладом. Як наслідок, за день до битви солдати мали можливість з'їсти лише по одній м'ясній консерві. І, нарешті, безпосередньою причиною катастрофи було неправильне розгортання артилерії, що пояснюється і тим, що встановити правильно гармати на болотистій місцевості було неможливо. Внаслідок однозначної переваги російської артилерії ворог розстріляв гарматами війська, а потім в результаті кривавого нічного-вранішнього бою з багаторазовими штиковими атаками та запеклими рукопашними сутичками дивізія була розсіяна. У бою ворог здобув і прапор 65-го піхотного полку, але ця ганьба здається незначною у порівнянні з іншими наслідками. Фельдмаршал барон Фрідріх Фрайгер Воднянські фон Вілденфелд (Friedrich Freiherr Wodniansky von Wildenfeld), командир 15-ї дивізії і начальник його штабу майор граф Хрїстталніг Александер (Christalnigg Alexander) здійснили самогубство, причиною якого стала відповідальність за неправильне рішення підрозділам дивізії рухатися вперед вузькою дорогою, обмеженою з обох сторін болотами, цю колону росіяни розстріляли сконцентрованим артилерійським вогнем».

Сили австро-угорської і російської дивізій, які зустрілися в бою біля Лацува, були приблизно рівні.

До австро-угорської 15-ї Мішкольцької піхотної дивізії входили чотири піхотні полки (5-й, 66-й, 60-й, 65-й), які були зведені у дві бригади (29-ту і 30-ту). Три полки склалися з трьох батальйонів, лише 65-й – з чотирьох. Крім піхотних підрозділів до дивізії входили артилерія (артилерійських полк польових гармат – 5 батареї, гаубичний дивізіон – три батареї (одна гірська) і кавалерія (2 ескадрони). Всі артилерійські батареї, крім гірської, мали по шість гармат (у гірській – 4). Крім того, до дивізії був тимчасово приділений і один батальйон 1-го Боснійсько-Герцеговин-

¹ Balla Tibor. A haderő vezetésének kérdései az első világháborús osztrák-magyar tábornoki kar példáján. A Magyar hadtudományi társaság és az MTA hadtudományi bizottság folyóirata. 2020/2. P. 74.

Ligeti Dávid Ádám. A Stubenringtől Limanowáig: Arthur Arz von Straussenburg altábornagy a keleti fronton (1914. szeptember – 1914. december) In: Majoros, István; Faragó, Gábor; Forgó, Zsolt; Háda, Béla; Madarász, Anita (szerk.) Háborúk, békék, terroristák : Székely Gábor 70 éves. Budapest, Magyarország : ELTE BTK Új és Jelenkori Egyetemes Történeti Tanszék, (2012), pp. 353-366.

ського піхотного полку. Тилові підрозділи склалися з обозного ескадрону, амуніційних піхотної, гарматної і продовольчої колон, дивізійного лазарету і хлібопекарні. Бойовий штат дивізії становили 14 піхотних батальйонів, 46 гармат (30 польових легких і 4 гірські, 12 гаубиць) і два кавалерійські ескадрони і налічував близько 16 тисяч вояків і 300 кавалеристів. Ще 2 тисячі перебували у тилових підрозділах.

Російська 10-та піхотна дивізія складалася з чотирьох піхотних полків (37-го Єкатеринбурзького, 38-го Тобольського, 39-го Томського і 40-го Коливанського), 10-ї артилерійської бригади (два дивізіони по 3 батареї з восьми гармат кожна). Дивізії були придані ескадрон 7-го гусарського Білоруського полку і саперна рота 23-го саперного батальйону. До тилових підрозділів відносилися 10-та артилерійська паркова бригада, дивізійний обоз, дивізійний лазарет і два мобільні шпиталі. Бойовий штат становили 16 піхотних батальйонів, 48 легких польових гармат, кавалерійський ескадрон і саперна рота; всього близько 14 тисяч вояків і 190 кавалеристів. Ще 4,5 тисячі знаходилися у тилових підрозділах.

Австро-угорські джерела про бій поблизу Лащува

Інформація про розгромний бій біля Лащува в австро-угорських джерелах того періоду дуже обмежена. У польовій газеті 66-го полку про ці події взагалі нічого не писали. Скудна, але цінна і правдива інформація міститься лише в одній статті у польовій газеті 65-го полку «Ludwig baka»¹. Це історичне джерело дозволяє певною мірою уявити перебіг тих драматичних подій з австро-угорського погляду.

25 серпня 15-та австро-угорська дивізія вирушила з-під Рава-Руської у північно-східному напрямку. Інформації про бойову обстановку майже не було, розвідка велася вкрай недостатньо. Командирів полків про оперативну ситуацію в районі потенційних бойових дій ледь було інформовано. Як зазначено у статті: *«Марш здійснювався немов усліпу»*. Підтверджує це і витяг із бойового звіту командира 65-го полку полковника Станоіловіца (Stanoilovic): *«Ми не були інформовані цього і наступних днів ні про власне положення, ні про противника»*. Цілий день марширування і під ніч (о 23.45) підрозділи дивізії зупинилися на нічліг біля села Ходиванце (Chodywance). Та нічний відпочинок був перерваний – надійшов наказ негайно продовжити марш. Стомлені вояки рушили далі і зупинилися лише через 12 годин – 26 серпня, близько 15:00 під селищем Юров (Jugow).

Цього ж дня після обіду відбувся перший бойовий контакт з росіянами: передові загони 65-го піхотного полку наштовхнулися на кавалерійські патрулі противника і невдовзі були обстріляні з рушниць і кулеметів. III батальйон 65-х пішов у атаку і росіяни відступили, справжнього бою не розгорнулося і втрати були незначні. В результаті цих сутичок о 17:00 дивізія зайняла позиції біля сіл Пукаржов (Pukarcow) і Малоніж (Malonizs).

Опівночі мав місце неприємний інцидент, який наглядно свідчив про психологічну напруженість солдатів та відсутність бойового досвіду. Підрозділи дивізії зупинилися на нічліг після виснажливих піших маршів, без якогось порядку і без жодної конкретної інформації про місцезнаходження противника. Як наслідок, се-

¹ Стаття «Бойове хрещення вояків-людвіковців» («Ezredünk első emléklapja») за травень 1918 р., автор підполковник Мюллер Карой (Möller Károly).

ред цього скупчення людей, коней, возок, гармат та іншої амуніції виникла нервозність у командирів, а ще більше у солдатів і почалася паніка, яка призвела до хаотичної безладної стрілянини у своєму ж таборі. Коли врешті вдалося вгамувати паніку і припинити стрільбу, в лавах дивізії уже було 6 вбитих і 80 поранених. А коні як піхотних, так і артилерійських підрозділів все ще безпорадно бігали туди-сюди. У цьому неспокої та збентеженні пройшов залишок ночі.

27 серпня о 5-й годині на світанку піхотні підрозділи дивізії, розгорнувшись у стрілецький ланцюг, пішли у наступ. 66-й і 5-й піхотні полки перебували на правому фланзі атаки і рухалися у напрямку лісового масиву біля села Гопки. 65-й і 60-й полки діяли на лівому фланзі і наступали в напрямку Лащува. Перший контакт із росіянами відбувся лише в 11:00. За австро-угорськими розрахунками, перед ними знаходилися приблизно один піхотний батальйон і три кавалерійські ескадрони противника. Водночас з іншого і зовсім неочікуваного напрямку, південно-східніше від Лащува і Гопки, почали долимати потужні звуки, які швидко наростали і свідчили про наближення нових підрозділів противника. Командування дивізії оперативно повернуло напрям наступу в бік ворога, що наближався. Як записано у бойовому зведенні 15-ї дивізії: *«...атака здійснювалася з великою інтенсивністю, але сили противника склалися приблизно з піхотної бригади та чудово налагодженої артилерії. Піхота противника окопалася на краю лісу і певний час стримувала наш наступ, але потім швидко відступила».*

Підрозділи дивізії продовжували рух уперед аж до 8-ї години вечора, прочісуючи болотистий ліс, але росіяни в бій не вступали. Після цього о 22:30 австро-угорці повернулися на своє ранішнє місце дислокації під Пукаржовом. І це була одна з головних помилок, яка призвела до фатальної поразки в кінці битви. Австро-угорці не зайняли захоплені під час денної атаки позиції, і навіть не виставили нічні дозори.

У наступальних боях 27 серпня підрозділи 15-ї дивізії зазнали перших бойових суттєвих втрат. Найбільше постраждав 65-й полк (600 вбитих і поранених).

Не встигли зморені цілоденним боєм вояки розташуватися на нічліг, як опівночі з штабу дивізії надійшов наказ, в якому вказувалося, що з північного напрямку очікується наступ противника значними силами і підрозділи повинні негайно вирушити для бойового розгортання в очікуванні нападу. Вперше в дивізійному наказі вказувалася хоч якась конкретна інформація. Всі підрозділи дивізії були підняті по тривозі і рушили на свої бойові позиції через залізничну станцію Пукаржова, де виникло стовпотворіння, що порушило пересування військ. Це призвело до запізненого бойового розгортання і бій 28 серпня для австро-угорців почався з незайнятих позицій, у геть не вигідній позиції.

Фрагменти бою наступного дня (28 серпня 1914 р.) описані у статті так: *«Вночі, о другій годині ми натрапили на противника, який відкрив вогонь по полку з трьох сторін. Темрява, шум і постійні несподіванки зробили околиці Гопки справжньою відьмацькою кухнею. Утворився хаос і деякі фрагменти бою не можна було зрозуміти. Достовірно лише, що росіяни... очікували нас уже в повній готовності і будуть атакувати ...з переважаючими силами... Там I батальйон 65-х у мужньому бою разом із прапором був знищений. II і III батальйони теж потрапили у круговерт... Битва... незважаючи на частковий успіх, була програна. Розбиті залишки*

15-ї дивізії, незважаючи на бойовий дух та надію перемогти, відступили у південно-західному напрямку, де отримали поповнення».

Втрати 15-ї Мішкольцької піхотної дивізії були величезні. Дані по 66-му полку відсутні. Натомість у 65-му полку вцілів лише один батальйон, який знаходився у резерві і в бою участі не брав. У трьох інших батальйонах кількість вбитих, поранених і пропалих безвісти (у більшості випадків потрапили у полон) становила 60–70 % особового складу; загинуло 7 офіцерів, в тому числі і прапороносець полку, ще більше було поранених, в тому числі і командир 65-го полковник Станоїловіч. Шокуючими були втрати й артилерії. Наприклад, 17-й артилерійський полк втратив 23 гармати (з 30 – 77%) та 80% людського і кінного складу і був практично знищений. Багато гармат просто потонули в болоті, їх не могла використати ні російська, ні австро-угорська сторона.

Російські джерела про бій біля Лащова

Російська документальна і архівна база про бій біля Лащова більша і опис перебігу подій також докладніший.

У офіційному повідомленні штабу Верховного Головнокомандуючого російської імператорської армії від 20 серпня 1914 р. повідомлялося наступне: «15 августа (за старим стилем) у Лашева совершенно разбита вся 15-я австрийская дивизия. Начальник дивизии, командир бригады и начальник штаба убиты. Взято в плен сто офицеров, 4000 солдат, 600 раненых, захвачено знамя 65-го полка и двадцать орудий. Все поле покрыто убитыми».

Бій біля Лащова коротко описаний у книзі радянського історика О. Коленковського¹.

«По прибытии в Лащов авангард 10-й дивизии переправился через сильно заболоченную долину р. Гучвы и около 10 час. был атакован частями 15-й австрийской дивизии (6-го корпуса), перешедшими в наступление на Лащов. Сложившаяся обстановка была крайне невыгодна для 10-й дивизии, имевшей на левом берегу только один 38-й полк с двумя батареями, так как 37-й полк с четырьмя батареями еще не подошел к р. Гучве, а 2-я бригада 10-й дивизии находилась в 8 км, в корпусном резерве у Телятина.

15-я австрийская дивизия, поддерживаемая превосходной артиллерией, к вечеру оттеснила 38-й полк к единственной переправе. После этого, прекратив наступление, части 15-й австрийской дивизии расположились на ночлег в районе Пукаржева и южнее. К этому времени в Лащов стала подходить 2-я бригада 10-й дивизии, а д. Гопке, вследствие просьбы о поддержке, была занята 28-м полком 7-й русской дивизии.

Таким образом, 15-я австрийская дивизия должна была с утра 28-го начать движение на юг на указанную линию. Когда 15-я австрийская дивизия в 5 час. вытянулась из Пукаржева на Воля Пукаржевска по дамбе, то была атакована от Лащова во фланг и тыл 10-й дивизией, а в голову колонны от Гопке 28-м полком 7-й дивизии.

¹ Коленковский А. Маневренный период первой мировой империалистической войны 1914 г. М.: Воениздат НКО СССР, 1940. Режим доступа: http://militera.lib.ru/h/kolenkovsky_ak2/index.html



Військове містечко, збудоване у 1902 р. для 66-го Унгарського піхотного полку австро-угорської армії. Нині тут базується 15-й окремий гірсько-піхотний батальйон 128-ї Закарпатської гірсько-піхотної бригади Збройних сил України [5].



Залізничний вокзал і станція в Ужгороді, збудовані в кінці XIX ст. [5].

Infanterieregiment Erzherzog Peter Ferdinand Nr. 66

RgtsGedenktag: 24. Juni (Custoza) 1866

Rgtsstb.: Ungvár

1. Baonsstb.: Kassa 2. Goražde) 3. Ungvár 4. Ungvár*

Ergänzt sich aus dem ErgBez. Ungvár

Mit 1. Februar 1860 formiert aus je einem Bataillon der Linieninfanterieregimenter Nr. 34, 40 und 57; 1860—1908 Ferdinand IV. Großherzog von Toscana, FML.

(Zweiter Inhaber war: von 1860—1868 Satankovics, Ludwig Frsch. v., FZM.)

1908 Peter Ferdinand Erzherzog GM.

Obst. u. RgtsKmdt. Geöcz Virgil MVK. ⚔ D2. Ⓜ ⚔

Oberstleutnants

Gaál Johann ⚔ D2. Ⓜ ⚔
(nk.) ErgBezKmdt. Ungvár

Sparber Rudolf Edl. v. FJG-
R. MVK. (KD) ⚔ Ⓜ D3. Ⓜ
⚔

Schmidt August MVK. D3.
Ⓜ ⚔

Majore

Tomić Anton D3. Ⓜ ⚔ Ⓜ*)
Kmdt. 2. Baon.

Maschke Maximilian ⚔ D3.
Ⓜ ⚔ Kmdt. 3. Baon.

Wolf Adolf MVK. ⚔ D3. Ⓜ ⚔
Kmdt. 1. Baon.

Beneš Joseph ⚔ D3. Ⓜ ⚔
Kmdt. 4. Baon.

Sofka Carl ⚔ D3. Ⓜ ⚔ Ers-
BaonsKad.-Kmdt.

Hauptleute

Ballabene Friedrich ⚔ D3. Ⓜ
⚔

Helmer Anton MVK. Ⓜ ⚔
Žatecky August v. ⚔ D3. Ⓜ ⚔

Sander Samuel D3. Ⓜ ⚔ Ⓜ*)
Petróczy v. Petrócz Aladár Ⓜ
⚔

Kreibich Wilhelm ⚔ Ⓜ ⚔
Várady Carl Ⓜ ⚔ Ⓜ*)

Strasser Friedrich Ⓜ ⚔
Tschamler Felix Ⓜ ⚔

Kosanović Nikolaus D3. Ⓜ ⚔
Vukoović Vladimir Ⓜ ⚔ Ⓜ*)

Parlesak Joseph Ⓜ ⚔ Rgts-
Adj.

Hackenbergh Viktor ⚔ Ⓜ ⚔
Göttlicher Rudolf ⚔ Ⓜ ⚔ Ⓜ*)
Kowarz Heinrich ⚔ Ⓜ ⚔
Kmdt. MGA.

Porth Emanuel Ⓜ ⚔*)

Buchner Franz ⚔ Ⓜ ⚔
Rópaszky Arpad Ⓜ ⚔ (nk.)
ErgBezRef. Ungvár

Khittl Paul ⚔ Ⓜ ⚔
Sztupák August Ⓜ ⚔ (nk.)
MilORealsch. Kassa

Battok Julius Ⓜ ⚔
Baksy v. Szent-István-Bakoa
Alexander ⚔ (nk.) InfKadelt-
tensch. Budapest

Lehoczky v. Királyhehota Gustav
Ⓜ ⚔ PionOffz.

Csakurda Rudolf ⚔
Pitsch Gustav ⚔ Ⓜ (nk.) zug-
Gstb.

Oberleutnants

Smolka Ernst ⚔ (nk.) Inf-
Kadeltensch. Königsfeld

Wąsowicz Miroslav ⚔ Ⓜ Ⓜ
(nk.) zug. Gstb.

Lettner Leopold ⚔ Ⓜ (nk.)
zug. Gstb.

Putterlik Carl ⚔ BaonsAdj.
Heinrich Joseph ⚔

Minkus Carl ⚔
Obsenica Elias ⚔ Ⓜ*)

Herrmann Artur ⚔ BaonsAdj.
Callmeyer Franz ⚔

Schmidkunz Artur ⚔ Ⓜ
Faulhaber Joseph ⚔ Ⓜ*)
Kmdt. MGA.

Schwarz Friedrich ⚔ zug.
2. KpsIntz.

Jurovčin Jaroslav ⚔
Tancsa Adalbert ⚔

Fiala Friedrich ⚔ Ⓜ*)
Bobkó Alexander ⚔

Wiedemann Emil ⚔ (nk.) Erg-
BezOffz. Ungvár

Riedl Eduard ⚔
Komjáthy Oskar v. ⚔ Kmdt.
MGA.

Hanzlicsek Gustav ⚔ (nk.) Erg-
BezOffz. Ungvár

Brumayer Adalbert ⚔

Geiger Joseph ⚔

Czezetka Franz ⚔

Schäg Anton ⚔ Ⓜ*) Baons-
Adj.

Waka Wladimir ⚔ ProvOffz.

Stütina Carl ⚔

Petovár Joseph ⚔ BaonsAdj.

Alexay Andreas ⚔ FP.

Dragić Slayko ⚔ Ⓜ

Wirth Johann ⚔ Ⓜ*)

Nader Johann ⚔ Ⓜ*)

Babić Georg ⚔ Ⓜ*)

Eissler Leo ⚔ Ⓜ*)

Pogačar Franz ⚔ (nk.) FHR. 6

Leutnants

Morawetz Konstantin ⚔ (WG)

Nagy Béla

Laifr Johann ⚔ Ⓜ*) (nk.)
GAR. 12

Hänster Árpád ⚔ Ⓜ*)

Stenzinger Johann ⚔

Schöniger Emil ⚔

Kadlec Johann ⚔

Vesely Carl ⚔ Ⓜ*)

Pauer Julius (nk.) FHR. 6

Cviic Viktor ⚔

Nagy Johann v. ⚔ Ⓜ*)

Kuzmić August ⚔ Ⓜ*)

Radány Ladislaus

Szabó v. Nagymihály Michael

Ronkay Johann

Germarz Viktor

Tölggyesi Viktor

Varga Franz

Zelnik Johann

Waller Wilhelm

Mesko v. Felső-Kubin Géza

Fähnriche

Galian Anton

Pataki Joseph

Hantsch Bruno

Raschek Joseph

*) Beim detachierten Baon.

**Офіцерський склад (основний) 66-го Унгарського піхотного полку на 1914 р.
(Шематизм) [Schematismus für das k. u. k. Heer und für die k. u. k.
Kriegsmarine 1914 (Wien, 1914)].**

Infanterierogimentor

511

Magazinsoffizier

Weigl Rudolf (M) (K) Hptm.
Armeestand

Proviantoffizier

Fronius Artur ProvOffzStellv.

Auditor

(Vakat)

Militärärzte, Dr. med.

Rein Aaron GVK. m. Kr. (M)

(K) Stabsarzt ErgBezKmdo.
Ungvár

Bodický Johann (K) (M) RgtsArzt

Kádas Ludwig RgtsArzt

Moskovits Maximilian Oberarzt

Truppenrechnungsführer

Láng Hermann D2. (M) (K)

HptmRechnf.

Oesterreicher Adolf D2. (M) (K)

ObItRechnf.

In der Reserve

Oberleutnants

Breyer Ludwig (M) (K) B. O.

Hirsch Otto (M) (K) B. O.

Szász Julius (M) (K) B. O.

Putsch Julius (K) B. O.

John Elemér v. (K) B. O.

Leutnants

Speck Alexander

Spiegler Oskar

Munkácsy Adalbert

Kohn Jakob

Welsz Albert

Well Philipp

Mauks Árpád

Fux Anton

Szabó Géza

Montia Emil Dr. jur.

Burian Zdenko (K)

Rudali Samuel

Gerin Richard

Schey Felix

Kallab Fritz

Lax Sebastian

Jebálek Joseph

Kabáczy Ernst

Bendi Stephan

Jobek Artur

Bily Carl

Rittersporn Adolf Dr. jur.

Owessný Johann

Manouschek Johann

Hoiter Robert

Dienstl Ferdinand

Sachs Emil (K)

Kohn Gustav

Jaruschek Leopold

Kirschner Ernst

Barta Aladár (K)

Adler Johann

Polesný Stanislaus (K)

Bánó Wilhelm Dr. jur. (K)

Braun Géza

Cornides Michael

Rochlitz Nikolaus

Zselinszky Adalbert

Szllárd Eugen

Borényi Ladislaus

Reisz Artur

Romaneoz Aristid Dr. jur.

Lauda Stephan

Faltis Franz Dr. phil. (K)

György Ladislaus Dr. jur.

Fichmann Samuel

Löscher Johann

Czap Felix (K)

Macik Jaroslaus (K)

Illek Rudolf

Siebenschein Wilhelm

Führerliche

Tomkó Julius

Müller Viktor

Schattl Franz

Fadenhecht Anselm

Bechmann Rudolf

Heeger Hermann

Vláčil Adalbert (K)

Bliesner Rudolf (K)

Morgenstern Ernst (K)

Polányi Julius

Héthy Ludwig

Vörtes Nikolaus

Gotthard Kornel

Majoros Richard (K)

Bauer Carl (K)

Bídnai Zoltán

Kuchař Joseph Dr. jur.

Tornai Andor

Aczél Ákos

Singer Rudolf

Zakouřil Joseph

Wittek Leopold

Schott Leopold

Schor Baruch (K)

Glaser Elemér

Kadetten

Egreczky Béla

Krössing Ludwig

Simonovits Paul

Szontiványi Desiderius

Balázs Andor

Tarnok Desiderius

Schmidt Johann

Weisz Leopold

Molnár Alexander

Smrécsányi Paul

Jakubovits Lipót

Komjáthy Ludwig Dr. jur.

Udvári Johann

Czegledi Aladár

Fröhlich Géza

Widder Samuel

Vasváry Johann

Peltsárszky Joseph Dr. jur.

Darvas Stephan Dr. jur.

Friedländer Rudolf (K)

Grausz Alexander (K)

Novágh Franz (K)

Gercsér Stephan (K)

Erdős Armin (K)

Durcsinszky Koloman

Hölez Julius

Füzössöry Zoltán Dr. jur.

Szücs Elemér

Karczub Julius Dr. jur.

Szücs Emmerich

Hadrava Rudolf

Grósz Franz (K)

Petrovits Joseph (K)

Sörös Joseph

Zátony Wilhelm (K)

László Stephan

Tóth Franz

Bakos Bertalan

Roth Ernst

Pelo Joseph

Lichtenecker Erwin Dr. jur.

Hoffmann Rudolf

Stern Egon (K)

Podlypny Johann

Kinzi Wilhelm (K)

Kapalin Oskar

Grünstein Samuel

Egalisierung blaßrot (wie Nr. 36, 57 und 65), Knöpfe weiß

Офіцерський склад (основний і резервний) 66-го полку на 1914 р.
(продовження шематизму) [Schematismus für das k. u. k. Heer und für die k. u. k.
Kriegsmarine 1914 (Wien, 1914)].



Протягом всієї Першої світової війни Ужгород був важливим транспортним залізничним вузлом. Австро-угорські підрозділи виконують роботи на залізничній станції Ужгорода [5].

Події на Російському фронті
(серпень 1914 р. – липень 1917 р.)



***Духовий оркестр 65-го Мункачського (Мукачівського) піхотного полку
15-ї Мішкольцької піхотної дивізії перед початком війни [10].***



Солдати 66-го піхотного полку на привалі у Галичині [9].

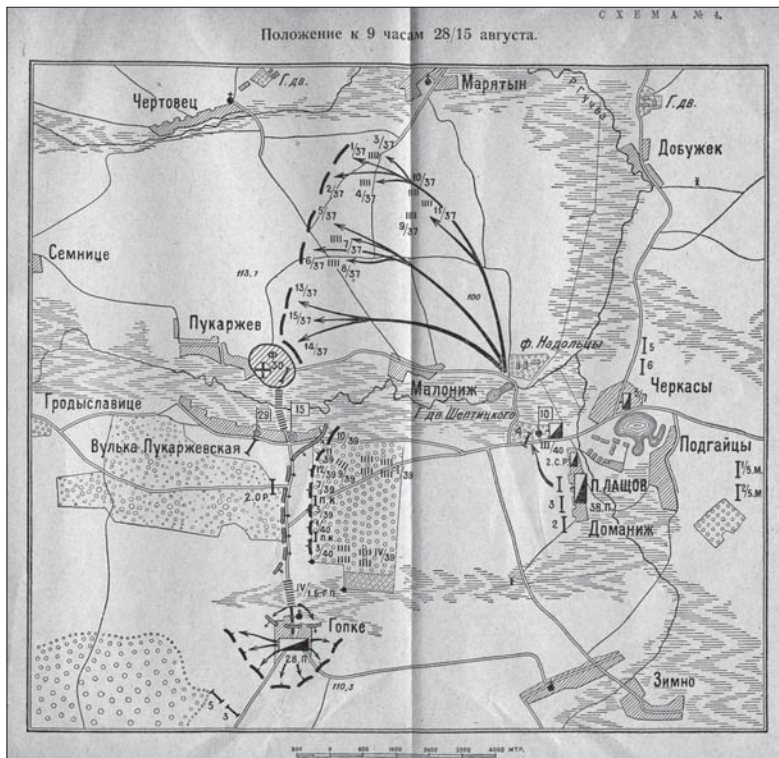
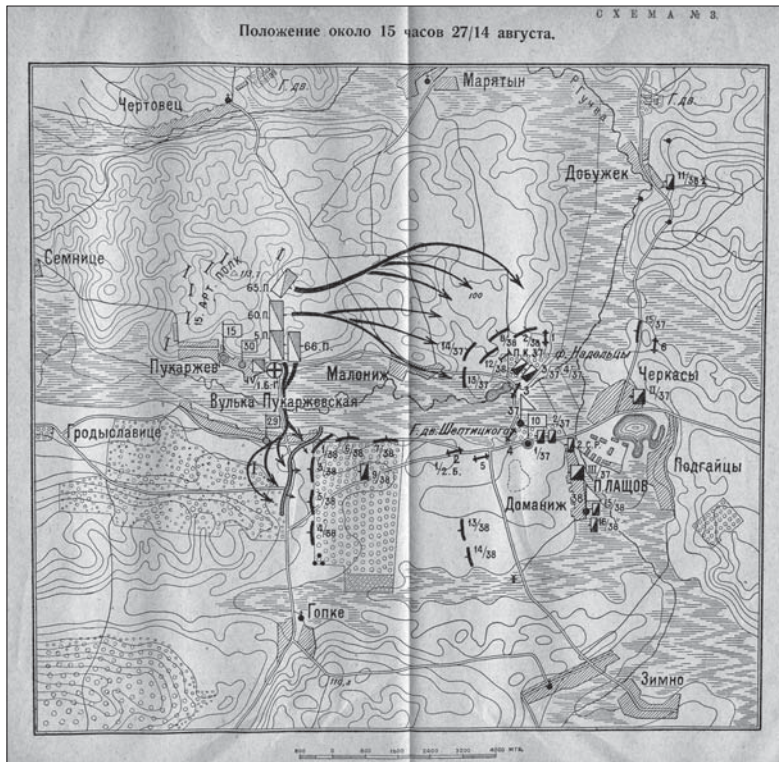

Російська карта-схема битви біля Лащува (Польща) 27–28 серпня 1914 р., в якій 15-та Мішкольцька піхотна дивізія, до складу якої входив і 66-й полк, пройшла важке бойове хрещення [Надежний Д. Бой у Лащова. Русская армия в Великой войне. Режим доступу: www.dgrwar.ru/library/].



Наслідки обстрілу російською артилерією австро-угорських підрозділів у бою поблизу Лашува 28.09.1914 [10].

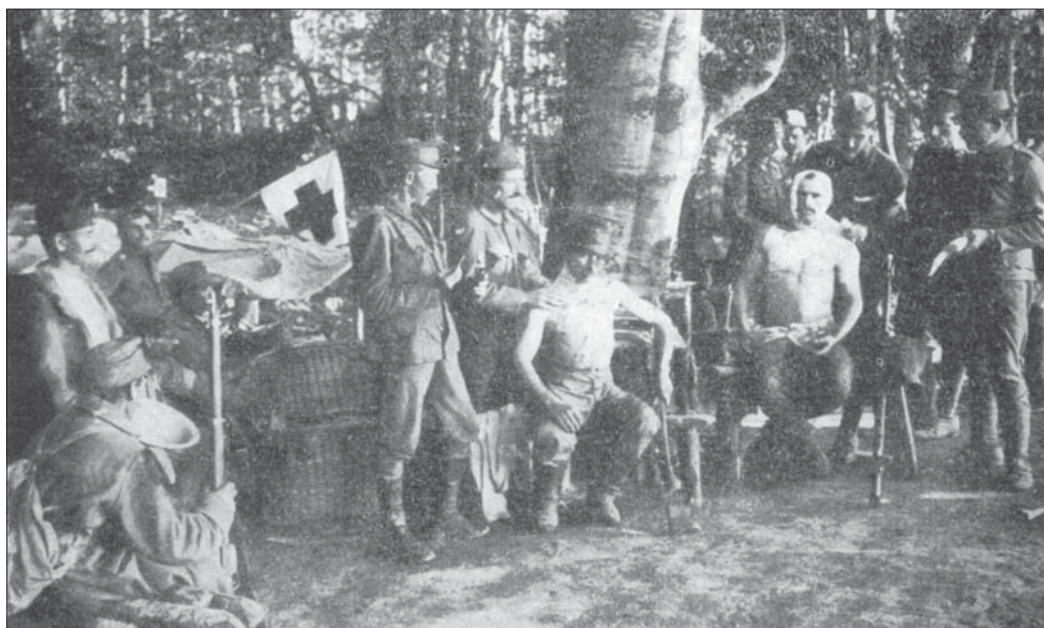

Поранені австро-угорські вояки на перев'язочному пункті [10].



Маршова рота 65-го Мункачського полку відправляється на фронт із залізничної станції Сатмарнейметі (нині м. Сату-Маре, Румунія), 1915 р. [10].



**Мобілізовані солдати із с. Зарічово на Перечинщині (прізвища не збереглися).
Фото з архіву Віри Керецман-Кичери.**



Кулеметний підрозділ 65-го піхотного полку готовий до бою [10].

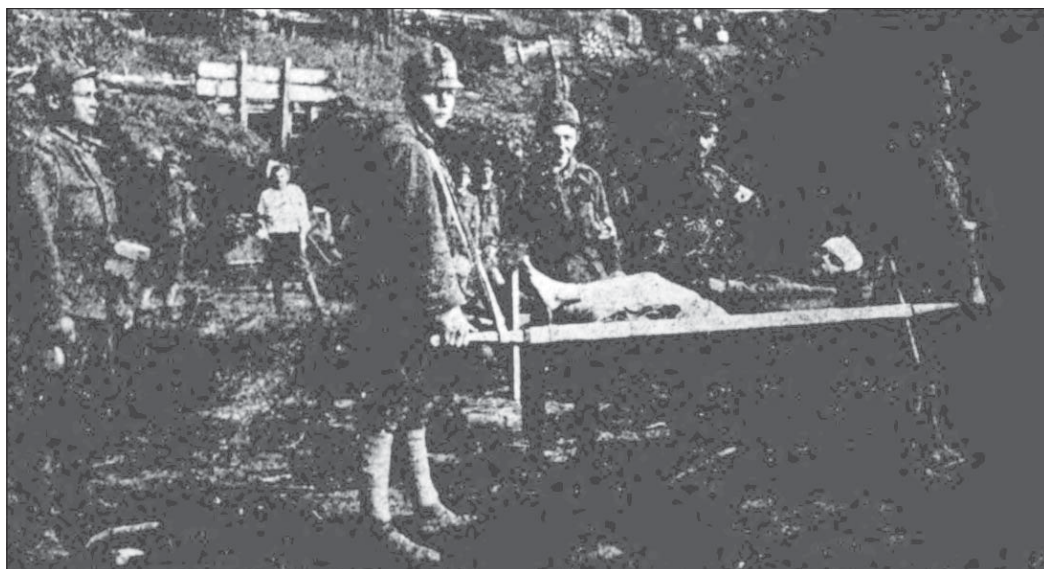

Доставка пораненого на ношах на перев'язочний пункт на позиціях 66-х біля Новосілки (біля Бучача), 1916 р. [9].

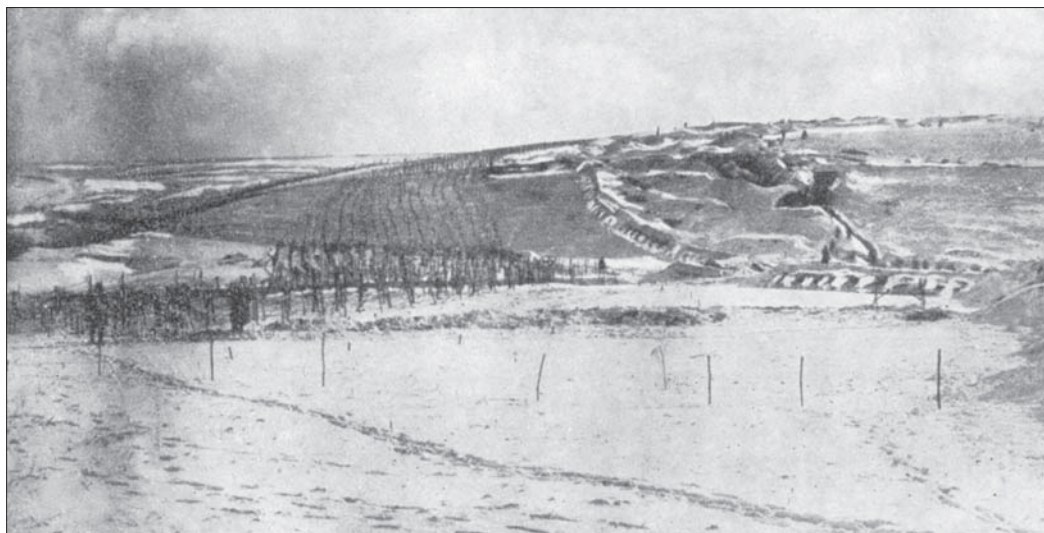

Лінія фронту біля Язловця – Новосілки (нині Бучацький район Тернопільщини) взимку 1916 р., де тримала оборону 15-та Мішкільська піхотна дивізія [10].



Доставка їжі на передову через лінію дротяних загороджень [11].



Офіцери 15-ї Мішкольцької дивізії у м. Язловець (біля Бучача) [10].



Капітан 66-го полку Ступак Агошт після повернення з російського полону (1918 р.). Його спогади про втечу з полону наведені на стор. 68 [9].



Командир 66-го Унгарського піхотного полку (з квітня 1916 р.) підполковник Антал Гелмер [9].



Зруйновані російською артилерією позиції 15-ї Мішкольцької дивізії під час Брусиловського наступу на початку червня 1916 р. [10].



Відпочинок австро-угорських солдатів в окопах на передовій [10].



Надання пораненому першої допомоги на позиціях 66-го полку біля с. Новосілка (біля Бучача), 1916 р. [9].



Руйнування у м. Бучач (Тернопільщина) внаслідок обстрілу російською артилерією, 1916 р. [10].

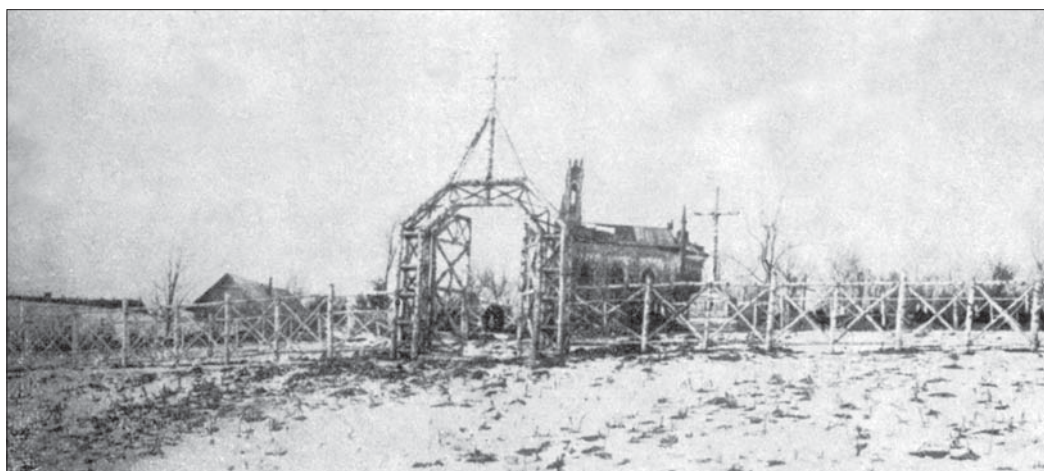

Військовий цвинтар у м. Язловець, 1916 р. [10].



Солдати 65-го піхотного полку будують лінію дротяних загороджень уздовж Коропецького потоку (Тернопільщина), липень 1916 р. [10].

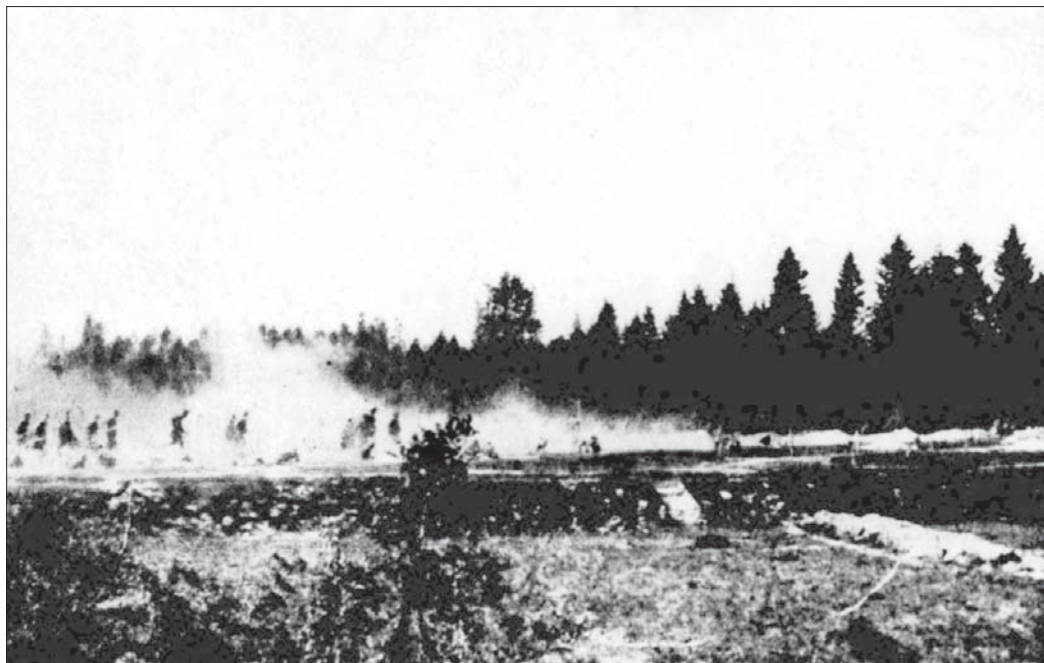

Атака штурмової роти 66-го полку [9].



Оборонна лінія 28-го Ландверного піхотного полку під Станіславом (нині Івано-Франківськ) на картині художника Еміла Баранського (18 лютого 1917 р.). На дальньому плані – міська забудова Станіслава [5].



Оборонні позиції 66-го піхотного полку біля с. Павелце (нині Павлівка) під Станіславом, весна 1917 р. [2].



Австро-угорські окопи біля с. Ямниця (біля Станіслава) після дощу [6].

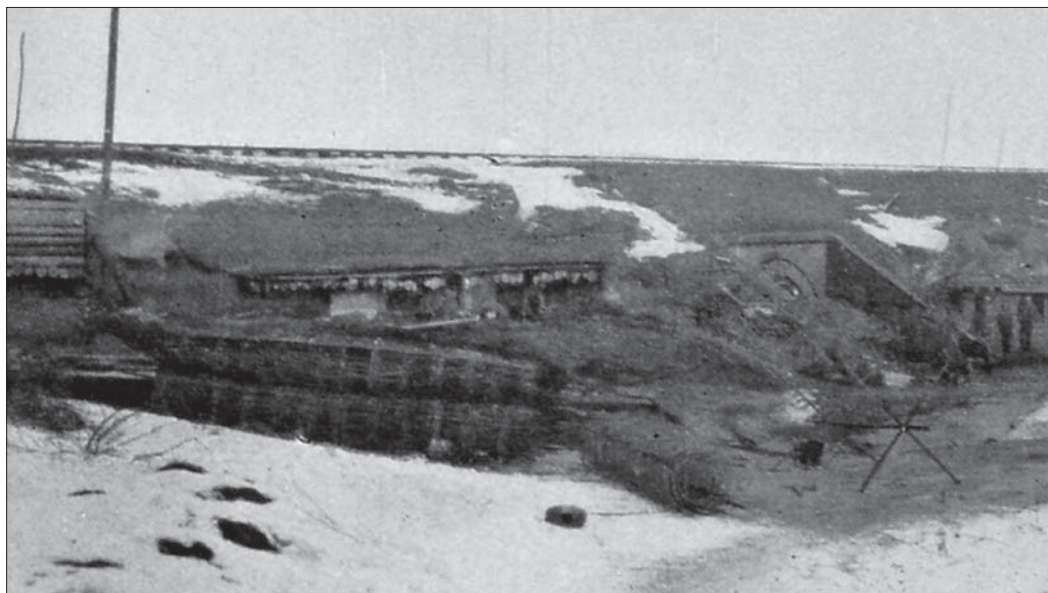

Штаб і тиліві позиції батальйону 66-го полку біля с. Павелце під залізничною дорогою на Станіслав, весна 1917 р. [9].



Розрахунки важких мінометів 66-го полку готові до бою [9].



Командир 66-го полку підполковник Антал Гелмер оглядає особовий склад перед інспекцією імператора Карла, травень 1917 р. [9].



Імператор Карл I оглядає солдатів штурмового батальйону 15-ї Мішкольцької піхотної дивізії на залізничній станції Калуша, 4 травня 1917 р. [1].



Імператор Карл I спілкується з воїнами 66-го полку в с. Майдан біля Калуша під час інспекційної поїздки на Східний фронт, 4 травня 1917 р. [9].



Польова меса у с. Павелце (нині Павлівка) біля Станіслава, осінь 1916 р. [2].



Польова меса у с. Павелце (нині Павлівка), 18.08.1916 [2].



Польова меса у 65-му полку під Станіславом, літо 1917 р. [10].



Вояки 66-го полку під час перебування на тилівій базі біля Калуша, червень 1917 р. [9].



Нагороджені вояки єгерської роти 66-го полку [9].



Спортивні змагання між підрозділами 66-го полку на тилівій базі біля Калуша: залізання на стовп, біг в мішку, поїдання млинців [9].

Tábor, 1918. október 15.

II. évfolyam * 14. sz.



Kiadja a cs és kir. 66. gyalogezred
„Özvegy- és árva-alap”-ja javára.

Szerkesztőség Tábori posta 618.
Szerkeszti: Folkman Ferenc hadnagy.

Megjelenik havonta kétszer.
Előfizetés 1 évre 12 K., 1/2 évre 6 K.



Редакція польової газети 66-го полку "Тáбори-уjság" [9].



Готується репортаж у газету [9].

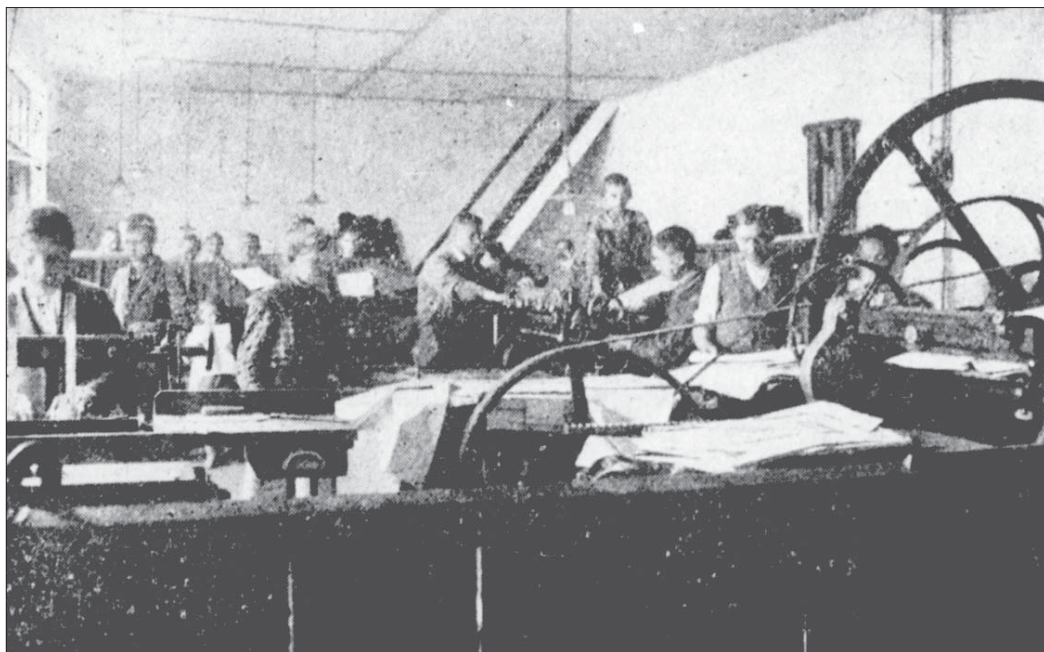

Друк газети 66-х у польовій типографії [9].



Солдати 66-го полку читають свіжі примірники своєї газети [9].

Части 15-й австрийской дивизии попали под уничтожающий огонь русской артиллерии под Пукаржевом, где около 8 час. сдалась бригада этой дивизии с тремя батареями и всеми тыловыми учреждениями дивизии, а около 9 час. были разбиты части австрийцев, успевшие выйти на дорогу между Воля Пукаржевска и Гопке. Остатки разбитой 15-й австрийской дивизии рассеялись по пересеченной, покрытой перелесками местности. 10-й дивизией было взято в плен около 4000 чел., 2 полковых знамени и 22 орудия. Командир дивизии застрелился.

Нужно сказать, что эта катастрофа для 15-й австрийской дивизии имела место потому, что в полном пренебрежении была у обеих сторон как разведка, так и охранение. В Гопке ночевали части русского 28-го полка, совместно с частями босно-герцоговинцев. Тут же в часовне остановился на ночлег и командир 15-й австрийской дивизии. К рассвету русские спохватились первыми, благодаря чему имели возможность отбросить австрийцев от Гопке к северу на их же части в Воля Пукаржевска. Остальное довершил сильный артиллерийский огонь русских батарей от Лацова, Добужека и Гопке. Остатки 15-й австрийской дивизии поздно ночью собрались в районе Рахане».

* * *

Детальний опис і аналіз бою у Лащуві наведений у статті «Бой у Лащева» іншого радянського історика Д. Надежного¹, надрукованій у 1926 р.

Д. Надежный. Бой у Лащева

Бой у п. Лащев представляет образец случайного боя, явившегося следствием ряда предшествовавших ему ошибок с обеих сторон, влияние которых сказалось в дальнейшем на характере его ведения, крайне хаотическом, не упорядоченном надлежащим руководством, вследствие неясного и неправильного понимания условий той обстановки, в которых он слагался. В общем, этот бой, как нельзя более ярко подчеркивает, что пренебрежение разведкой, утеря соприкосновения с противником, находящимся в непосредственной близости (менее 2-х километров), и обоснование решения на предвзятом представлении об обстановке, влечет за собой катастрофические последствия; причем удачный исход боя для 10 русской дивизии является такой же случайностью, как и поражение 15 австрийской дивизии, ввиду того, что обеими сторонами в одинаковой мере были нарушены отмеченные выше основные требования военного дела.

Но надо принять все же во внимание, что, как для той, так и для другой стороны, бой у п. Лащев был первым боевым опытом, когда войска и их командование еще не успели отрешиться от навыков мирной маневренной практики, характеризующейся известной долей беспечности и халатным отношением к службе охранения, разведки и связи.

Бой у Лащева представляет характерный эпизод в ряде случайных боевых столкновений, разыгравшихся в период Томашовской операции, когда левый фланг нашей 5 армии, производя захождение плечом, с целью нанесения флангового удара, действовавшим на Томашовском направлении австрийским силам, попал, в свою очередь, под фланговый удар группы эрцгерцога Иосифа Фердинанда. Не имея

¹ Д. Надежный. Бой у Лащева. Русская армия в Великой войне. Режим доступа: www.grwar.ru/library/Nadezhny/LB_001.html

определенных данных о положении друг друга и плохо ведя разведку, части обеих сторон, развернувшись на широком фронте вдоль русско-австрийской границы, последовательно входили в боевое соприкосновение, заканчивавшееся поражением то русских, то австрийских дивизий.

Бой у Лащева начался случайно как для одной, так и для другой стороны. Крайне невыгодный для нашей 10 пехотной дивизии, бой закончился разгромом 15 австрийской дивизии. Такой крупный успех явился совершенно неожиданным для командования русской дивизии, которое в этом двухдневном бою не проявило ни воли к победе, ни уменья.

Завязка боя 38 пехотным Тобольским полком.

Около 10 ч. 45 м. завязался бой на фронте 1-го батальона, развернувшегося на лесной опушке у с. Вулька Пукаржевская, на которую повела наступление сосредоточившаяся у этого пункта 29 австрийская бригада (до неё входив 66-й Унгарский пехотный полк, – прим. автора).

Условия завязки боя были крайне невыгодны для 10 пех. дивизии. На левом берегу р. Гучва у п. Лащев был пока один 38 полк с двумя батареями, который легко мог быть прижат к болотистой долине Гучвы с крайне неудобной переправой у п. Лащев. Екатеринбургский полк с 4-мя батареями был на походе, а вторая бригада в корпусном резерве. Командованием дивизии, ввиду важности обеспечения за дивизией переправы через Гучва, приказано было командиру 38 полка закрепиться у ф. Надольцы и на зап. опушке рощи (юго-вост. Вулька Пукаржевская) и удерживать эти пункты до подхода 37 полка с артиллерией. Бой между тем развивался с большой интенсивностью, как у ф. Надольцы, так и с Вулька Пукаржевская. Австрийцы в значительных силах наступали на обоих участках, поддерживаемые огнем 5–6 легких и 2 гаубичных батарей.

Подход к п. Лащев остальных частей колонны.

По прибытии батальонов 37 полка были образованы два боевых участка: правый – в районе ф. Надольцы, под начальством командира 37 полка, и левый – к югу от болотистого ручья, под начальством командира 38 полка. Действием артиллерии руководил командир артил. бригады.

Начальник дивизии (дряхлый старик), под впечатлением развивавшегося на его глазах боя, проникся убеждением в невозможности не только развития со стороны частей дивизии, находившихся у п. Лащев, каких-либо активных действий, но и благоприятного исхода боя, а потому настоятельно требовал немедленной присылки 2-й бригады и содействия 7 пех. дивизии. Действительно, картина боя для человека, как он, впервые ее наблюдавшего, казалась весьма внушительной. 5 легких и 2 гаубичные батареи противника громили район ф. Надольцы и усадьбы гр. Шептицкого. Густые цепи австрийской пехоты, рельефно выделявшиеся на залитом солнечными лучами зеленом фоне пологих скатов гребня холмов между с.с. Пукаржев и Малониж, стройно, как на ученье, наступали на ф. Надольцы, несмотря на значительные потери от флангового огня нашей артиллерии. Кроме того, с левого боевого участка поступали частые тревожные донесения, вызывавшие опасения, что он не удержится на опушке рощи. Конечно,

положение не было критическим, так как вскоре должны были прибыть еще 2 батальона 37 полка: однако становилось очевидным, что противник располагает превосходящими в численном отношении силами.

Между тем, около 17 час. в ходе боя назрел опасный кризис. Австрийцы, охватывая правофланговый участок дивизии у ф. Надольцы со стороны возвышенности с отм. 100, оттеснили его настолько близко к фольварку, что первой батарее угрожала опасность быть захваченной. Попытка подать передки к орудиям этой батареи кончилась неудачей, вследствие большой убыли в личном и конском составе. Тогда часть орудий была увезена с позиции на людях, а оставшиеся приведены в негодность. Это обстоятельство вызвало у начальника дивизии решение очистить фольварк Надольцы.

Положение 38 полка в роще у с. Вулька-Пукаржевская было также весьма неустойчивое, вследствие чего 2, 4 и 5 батареям было приказано отойти на позицию у с. Доманиж. К этому времени к пос. Лащев начали подходить части 39, а затем и 40 полка с мортирным дивизионом.

Результате боя 27/14 августа тактический и моральный успех оказался на стороне австрийцев. Командование нашей 10 пех. дивизией допустило отход правого участка из района ф. Надольцы и очищение Тобольским полком рощи у с. Вулька-Пукаржевская, не использовав 2-х свежих батальонов 37 полка, бывших в резерве, не говоря уже о подошедших между 17 и 18 час. 3-х батальонах 39 полка и 1½ батальонах 40-го. При более энергичном противнике дивизия могла оказаться в критическом положении, особенно после потери рощи. Но австрийцы не только не использовали успеха для нанесения удара в направлении на п. Лащев, но даже не заняли восточной опушки рощи у с. Вулька-Пукаржевская, и беспечно расположились в двух группах – одна (60 и 65 полки, артиллерия и учреждения, приданные дивизии) у с. Пукаржев, а другая (5 и 66 полки, 2 батареи и штаб дивизии) у с. Вулька-Пукаржевская. Настроение у австрийцев было приподнятое. Из района их местонахождения доносились звуки музыки.

В противоположность этому, начальник нашей 10 пех. дивизии, считая положение дивизии крайне опасным, намеревался отвести ее за р. Гучва. Большого труда стоило убедить его отказаться от этого намерения.

В этот день боя потери понесли, главным образом, 1 и 4 батальоны 37 полка, 38 полк и 1 батарея.

Бой 28/15 августа.

Ночь прошла спокойно. Около 4 час. 28/15 было получено приказание командира корпуса – в 6 час. этого дня атаковать пр-ка на фронте п. Лащев, с. Вулька-Пукаржевская. К этому времени в штабе дивизии о пр-ке было известно, что он находится в районе с. Пукаржев и Вулька-Пукаржевская. Около 5 ч. утра 30 бригада с находившейся при ней артиллерией выступила из с. Пукаржев к с. Вулька-Пукаржевская по дамбе, соединявшей их через болотистую долину.

Ход боя на правом участке.

Движение 30 австр. бригады из Пукаржева по дамбе в с. Вулька-Пукаржевская было около 6 час. утра обнаружено начальником штаба дивизии, который вызвал 4 батарею на занимавшуюся ею позицию. Батарея, хорошо пристрелянная к этой

переправе, беглым огнем в короткий промежуток времени произвела сильное опустошение в тянущейся по ней колонне. Нестройная масса людей, охваченных паникой, отхлынула к с. Пукаржев, опрокидывая в болото повозки и орудия. Одна австр. батарея, ожидавшая своей очереди у переправы, пыталась было открыть ответный огонь, но вскоре замолчала. Между тем, 37 полк, развернувшийся без предварительной разведки на фронте с.с. Марятын-Малониж, наступал.

В тот момент, когда деморализованная масса двух австр. полков с несколькими батареями столпилась у вост. окраины с. Пукаржев, улицы которого были загромождены обозами, и нигде не находила укрытия от поражавшего ее огня, подошла сюда находившаяся на левом фланге 37 полка 14 рота. Перед этой ротой оба полка 30 бригады положили оружие, причем ею были захвачены три легких батареи и все тыловые учреждения дивизии, находившиеся на фольварке у с. Пукаржев. Огонь артиллерии, которая еще продолжала громить хорошо видимого ей пр-ка у Пукаржева, был прекращен. Екатеринбургским полком у с. Пукаржев было взято более 2000 пленных, 14 легких орудий, дивизионный лазарет и обоз (обозный эскадрон).

Ход боя на левом участке (тут був і 66-й Унгварський піхотний полк, – прим. автора). Томский полк для атаки противника у с. Вулька-Пукаржевская начал наступление. Первым, выйдя на западную опушку роци у дома лесника, завязал бой 2 батальон с бывшей при нем пулеметной командой, огнем которой вскоре была приведена к молчанию оказавшаяся в полукилометре от нея австр. батарея. Попав под сильный огонь, и, будучи охвачен с левого фланга, этот батальон был приведен в расстройство, но, с выдвиганием вперед остальных батальонов полка, энергично двинулся в атаку, причем 7 ротой было взято знамя 5 австр. полка.

Принявшими участие в этой атаке 1 и 3 ротами Кольванского полка было взято знамя 66 полка. На этом участке бой имел характер ожесточенный, но скоротечной схватки, после которой около 9 час. у. значительная часть (около 1½ тысячи человек) 29 австр. бригады была взята в плен и захвачено 8 орудий и много пулеметов.

Остатки разбитой 15 австр. дивизии рассеялись по пересеченной, покрытой перелесками местности. На правом участке, где местность была открыта и удобна для действия конницы, по приказанию командира корпуса, был двинут для преследования 41 Донской казачий полк.

Результат боя 28/15 августа.

В результате боя 28/15 августа дивизией было взято в плен около 4 тысяч человек и захвачено 2 полковых знамени, 22 орудия, значительное число пулеметов и тыловые учреждения дивизии. Потери австрийцев убитыми и ранеными за два дня боя должны были быть весьма значительны. Потрясенный неудачным исходом боя, начальник 15 дивизии, генерал-майор Воднянский, застрелился. Остатки 15 австр. дивизии отошли к с. Рахане на находившуюся там в это время 27 австрийскую дивизию, которая, узнав от них о результате боя у п. Лацев, отодвинулась к с. Павловка, где и завязался бой с наступавшими в этом направлении частями 7 пех. дивизии.

Общее количество потерь, понесенных дивизией за 27/14 и 28/15 авг., всего – 15 оф., 818 н. чин. и 56 лошадей».

* * *

Так відбулося бойове хрещення 66-го Унгарського піхотного полку разом з іншими підрозділами 15-ї Мішкольцької піхотної дивізії у Першій світовій війні.

Першим загиблим на Російському фронті офіцером 66-го полку став 23-річний кадет-аспірант Юлій Шварц із с. Радванка (нині пригород м. Ужгород). На відміну від сотень і сотень загиблих у цьому бою однополчан, які не потрапили до обліку втрат і назавжди залишилися зниклими безвісти, невідомими солдатами, смерть Юлія Шварца була завірена офіційним документом. Прізвище та ім'я молодого офіцера викарбувані на пам'ятнику полеглим у Першій світовій війні воїнам-радванцям. Цей пам'ятник один з небагатьох на Закарпатті, який вцілів до наших днів.

Ця трагічна подія розпочала сумний відлік важких втрат наших земляків. Сотні і сотні дружин водночас стали вдовами, а діти сиротами. Ті, хто потрапили в російський полон і вижили, повернулися додому лише через декілька років (від 3 до 6) і тоді змогли розказати важку правду про цей бій. Адже інформація про важку поразку була відсутня у центральних і місцевих австро-угорських газетах. Рідні і близькі про полеглих вояків нічого не знали. Навпаки, преса повідомляла про перемогу австро-угорської армії Ауффенберга в Томашовській битві. У кінці серпня санітарні потяги з пораненими солдатами почали прибувати у військові шпитали Ужгорода і Мукачева.

Тиводар Легоцький про події на фронті у серпні 1914 р.

Одним із небагатьох документів, де описані події не на фронті, а в тилу, і саме на території нашого краю, є щоденник Тиводара Легоцького¹, який він вів з початку війни і до своєї смерті в листопаді 1915 р. Будучи високоосвіченою людиною, Легоцький робив аналітичні щоденні записи на підставі аналізу періодичної пре-

¹ Тиводар Легоцький – юрист, археолог, історик, організатор музейної справи, етнограф Закарпаття. Народився у 1830 р. в селі Фужіне Австрійської імперії (нині община Фужіне біля м. Рієка у Хорватії) у сім'ї службовця-лісника, переселенця зі Словаччини. Через деякий час родина повернулася на батьківщину. Коли Тиводару виповнилося 7 років, помер батько. Початкову школу та гімназію закінчив у м. Ружомберок (Словаччина). У 1847 р. розпочав навчання в Кошицькій академії на юридичному відділенні. Коли весною 1848 р. в Угорщині почалася національно-визвольна революція, юний студент відразу ж пішов добровольцем до революційної армії і брав участь у багатьох визначальних битвах. Склавав зброю тільки після поразки революції у серпні 1849 р. у чині лейтенанта-артилериста. Легоцькому пощастило уникнути переслідувань і продовжити навчання у Кошицькій академії, яку успішно закінчив у 1851 р. Декілька років працював службовцем у суді. У 1855 р. на постійно оселяється в Мукачеві. Після складання необхідних іспитів працює на посаді окружного начальника Березького комітату. У 1865 р. поступає на службу до графів Шенборнів як головний прокурор Мукачівсько-Чинадіївської домінії, на цій посаді працював до виходу на пенсію у 1896 р. Помер 25 листопада 1915 р. у Мукачеві. Легоцький свою практичну діяльність тісно поєднував із науково-дослідницькою роботою. Стояв біля витоків археологічної науки краю, був членом багатьох наукових товариств (Угорського товариства природодослідників, Угорського етнографічного товариства тощо). У 1907 р. організував у Мукачеві музейне товариство, а у власному будинку створив перший у краї музей історії та побуту. Колекція старожитностей Легоцького, яка нараховувала декілька тисяч предметів і була у свій час найбільшою приватною колекцією у всій Австро-Угорщині, збереглася донині й знаходиться у Закарпатському краєзнавчому музеї в Ужгороді та Мукачівському історичному музеї. З початком Першої світової війни 84-річний Легоцький почав вести щоденник, в якому детально описував події війни на місцевому, регіональному та загальносвітовому рівні, і над яким продовжував працювати до своєї смерті.

си, а також почутого і побаченого в місті Мукачево, де він проживав. Як адвокат і шанована публічна особа, він особисто спілкувався з офіцерами і солдатами, цивільними офіційними особами, мав можливість відвідувати військові шпиталі та інші військові об'єкти. Цінність щоденника Легоцького полягає в тому, що він відображає те, як сприймало і оцінювало суспільство Мукачева, провінційного містечка Австро-Угорської імперії, події Першої світової війни. Мукачево – місто, де базувався мобілізаційний батальйон 65-го піхотного полку, який воював разом з 66-м Унгварським піхотним полком в лавах 15-ї Мішкольцької дивізії.

На початку вересня 1914 р. Легоцький у щоденнику¹ пише наступне:

«Поранені у Мукачеві. Під час боїв багато наших воїнів зазнали поранень. 30-31 серпня кожного дня по кілька разів везли залізницею через Мукачево і в наше місто теж, де уже заздалегідь перетворили на лікарні й забезпечили ліжками та необхідними приналежностями дві міські лікарні, горожанські дівочу, хлоп'ячу і початкову школи, один із класів першого поверху палацу, великий зал казино та інші приватні помешкання. Поранених із залізниці перевозять на двох автомобілях графа (Шенборна, – прим. автора) і приватних каретах навчені цивільні і військові. Керівництво виділяє старання графа Кароя Фрідеша Шенборна.

Тріумф на річці Гучва. Згідно з новим донесенням Гофера, армія Ауффенберга у битві на річці Гучва захопила двісті гармат, дуже багато боєприпасів, багато тягачів, чотири автомобілі і польові канцелярії 19-ї російської дивізії. З останніми до рук потрапили надзвичайно важливі військові документи. Армія Ауффенберга і тепер з усіх сил переслідує ворога».

У Томашовській битві брав участь ще один «закарпатський» військовий підрозділ, 85-й Мараморосько-Угочанський піхотний полк, який входив до складу 27-ї піхотної дивізії VI армійського корпусу 4-ї австро-угорської армії.

85-й Мараморосько-Угочанський піхотний полк (*Infanterieregiment Nr. 85, IR 85*). Відносився до піхотних полків загальної армії. Був сформований у 1883 р. у м. Кошшо (нині м. Кошице у Східній Словаччині) і входив до 27-ї піхотної дивізії австро-угорської армії. Командування, штаб і два батальйони (I і IV) полку в різні періоди знаходилися у різних містах: Кошице (1883–1889 рр. та 1893–1896 рр.), Відень (1889–1893 рр.), Левоча (1896–1914 рр.). У м. Мараморос-Сігет (нині м. Сігету Мармацей – повітовий центр на півночі Румунії, на кордоні з Україною) базувався II батальйон, який був мобілізаційним і навчальним. А III (окремий) батальйон дислокувався в іншій частині імперії, на Балканах, у м. Рогатіца (у Боснії і Герцеговині).

Мобілізаційними округами поповнення 85-го полку були Марамороський та Угочанський комітати. До цих комітатів у той час входила в тому числі і половина території сучасної Закарпатської області України: Рахівський, Тячівський, Хустський, Міжгірський, Виноградівський, частково Іршавський, Свалявський, Воловецький райони, а також сусідні території сучасної Румунії (Марамуреський та Сатумарський повіти) та Угорщини (адміністративний район Саболч-Сатмар-Берег). Національний склад на 1914 р.: русинів-українців – 35%, румунів – 30%, угорців – 25%, марамороських німців – 10%.

85-й полк провів на фронті з першого і до останнього місяця війни: з 1914 по 1917 рр. на Російському, а у 1918 р. – на Італійському фронті, де воював з італійськими, а у жовтні з британськими військами.

¹ Легоцький Т. Наша світова війна. Частина I–II / Тиводар Легоцький. Ужгород: ТОВ «РІК-У», 2016. 340 с. (угорською мовою).

Бойове хрещення полку відбулося під час Галицької битви, 26 серпня 1914 р. в бою за село Павловка, біля польського міста Томашов (нині Томашув-Любельські Люблінського воєводства Польщі). І хоча бій був успішним, але ціна перемоги була надзвичайно велика: 450 убитих, 800 поранених. Далі були два стратегічні відступи вглиб території Австро-Угорщини (вересень та листопад 1914 р.), між ними участь у контрнаступі на ріці Сан, участь у Краківській битві (18–28 листопада) та Лодзькій операції (грудень 1914 р. – січень 1915 р.).

У 1915 р. – участь у Зимовій Карпатській битві, під час якої полк пережив найкривавіші і драматичні бої за всю війну – штурм і оборону Карпатської гори Манілова (810 м) у Польських Бещадах (28 лютого – 3 березня 1915 р.). Втрати полку за ці три дні були найбільші за всі чотири роки війни і сягнули 70% особового складу: 911 загинуло, 776 поранені, 61 обморожені, 84 потрапили в полон. У березні – квітні 1915 р. були менш кровопролитні, але не менш важкі бої на гірських Карпатських вершинах Борсук, Гайдошік, Козіалата (нині територія Східної Словаччини).

Хронологічно більша частина бойового шляху 85-го полку відбувалася на теренах Східної Галичини (нині на територіях Львівської, Тернопільської та Рівненської областей України). У цих боях загинули близько 3 тис. солдатів. Після Горлицького прориву (2 травня 1915 р.) протягом цілого літа 85-й брав участь у звільненні Галичини від російських військ. У травні – червні: бої за села Тамановіце і Чішкі (нині Тамановичі і Чішкі Мостиського району Львівської області) – 320 загиблих вояків полку. Бої (з незначними втратами) за Янов (нині смт Івано-Франкове Яворівського району). 21–22 червня полк брав участь у звільненні Львова. Бої за с. Баршівці (нині Боршівці Пустомитівського району) – 200 убитих. Липень – серпень: бої за села Хренів, Ракобити, Таданіє, Топоров (нині територія Кам'янка-Бузького і Бузького районів) – 150 загиблих. 15–18 вересня: штурм і оборона гори Гонтова (на Тернопільщині) – сотні загиблих.

Далі була 8-місячна позиційна війна на річці Іква (25 вересня 1915 р. – 10 червня 1916 р.) біля села Лосятин (нині Кременецького району Тернопільської області) – 250 загиблих.

85-й полк брав участь у важких боях під час Брусиловського наступу російських військ 1916 р.: 18–27 липня тримали оборону біля Радзивілова і Бродів, на ділянці, де російська армія здійснювала один з основних проривів на Львів (400 загиблих).

Далі був цілий рік позиційної війни (до жовтня 1917 р.) на оборонній лінії між селами Висоцько та Поніковиця (нині Бродівського району) – 550 загиблих.

На початку березня 1918 р. полк був перевезений в Італійські Альпи (гори Монте-Граппа на півночі Італії), де вів 4-місячні позиційні бої, а у червні брав участь у невдалому і останньому в Першій світовій війні наступі австро-угорських військ на ріці Піаве, штурмуючи гірські вершини Кол Мошин і Кол Фенілон. Останньою бойовою операцією 85-го полку стали оборонні бої з британськими військами на італійському гірському плато Асіаго у жовтні 1918 р. За декілька днів до завершення війни 85-й полк відвели з фронту.

Окремий (III) батальйон 85-го полку пройшов свій власний бойовий шлях, протягом всієї війни воював окремо від основних сил свого полку. З серпня по грудень 1914 р. вів бойові дії на Сербському фронті. Після кількомісячного перебування та відпочинку на Сремщині (нині територія Сербії та Хорватії) в кінці травня 1915 р. був перевезений на новий фронт Першої світової війни – фронт на ріці Ізонцо, де брав участь у всіх битвах. У жовтні – листопаді 1917 р. брав участь у останній, 12-й битві на Ізонцо – битві при Капоретто. Після 7-місячного перебування в північно-східній Італії у червні 1918 р. брав участь у наступі австро-угорських військ на Італійському фронті, форсуючи ріку Піаве. Після невдачі австро-угорської армії у цій останній у війні наступальній операції, у липні 1918 р. батальйон був перевезений на Україну, у м. Єкатеринослав (нині м. Дніпро, обласний центр Дніпропетровської області України), де протягом двох тижнів входив до складу експедиційних сил. У серпні 1918 р. був повернутий на Італійський фронт, у Південний Тіроль, але в бойових діях участі уже не брав.

Втрати полку убитими за весь період війни становили 8 тисяч солдатів і 114 офіцерів, поранених було втричі більше. Із 8 тис. загиблих відомі імена та дати смерті лише у 3130 (39,1%). Більше половини (60,9%) поховані або залишилися на полях боїв як невідомі солдати.

Бойове хрещення цього полку відбулося 26 серпня 1914 р. в бою за село Павловка¹, яке також знаходиться у Томашовському повіті Люблінського воєводства Польщі. Цей бій завершився перемогою, яка далася ціною надзвичайно великих втрат.

Атака на Павловку розпочалася 26 серпня о 10-й годині ранку силами трьох батальйонів (12 рот, 3 кулеметні підрозділи) за підтримки дивізійної артилерії. Полк перебував в авангарді наступаючої 27-ї піхотної дивізії. Бій тривав безперервно 8 годин. Два батальйони фронтальним наступом захопили першу укріплену лінію російських військ перед селом, зайшли у Павловку і почали штурм другої укріпленої лінії, яка знаходилася на Павловських висотах (210 метрів), північніше населеного пункту. Цей оборонний рубіж виявився міцнішим. Росіяни відкрили щільний кулеметний та артилерійський вогонь, змусивши австро-угорські підрозділи зупинитися та залягти. Настав критичний момент атаки. Ситуацію врятував перший батальйон, який обійшов російські позиції зліва. Цей маневр був несподіваним для росіян і викликав розгубленість в їхніх рядах. Після повторного артилерійського удару другий і четвертий батальйони відновили атаку і заволоділи Павловськими висотами. Після активного опору російські підрозділи відступили, але після обіду спробували контратакувати позиції полку. Ця контратака була успішно відбита ефективним кулеметним вогнем. Росіяни відійшли на відстань 3-4 км, вогневого контакту з ними впродовж ночі не відбувалося. Полк провів ніч на полі бою.

Так завершився перший бій 85-го піхотного полку в Першій світовій війні. І хоча він був успішним, противник відступив, було взято в полон 240 росіян, захоплено 3 кулемети, бойове завдання було виконано; але ціна перемоги була надзвичайно велика. Загалом полк втратив майже половину особового складу: 450 убитими, 800 пораненими.

* * *

Після розгромної битви у Лащуві 15-та Мішкольцька піхотна дивізія, отримавши поповнення в людській силі та зброї, швидко відновила свою боєздатність. Вже 31 серпня 1914 р. 29-та бригада, до якої входив і 66-й полк, під командуванням полковника Карла фон Бардольфа (Karl Freiherr von Bardolff) здійснила успішний наступ на російські позиції біля села Яновка (Janowka), у 3,5 км південніше від Комарова². За проведення цієї вдалої атаки полковник фон Бардольф невдовзі був нагороджений Лицарським Хрестом Марії Терезії.

6–11 вересня 1914 р. 15-та дивізія брала участь в боях у Рава-Руської (місто на Львівщині, у 50 км від Львова). Потім були два стратегічні відступи вглиб території Австро-Угорщини (вересень – листопад 1914 р.), між ними контрнаступ на ріці Сан, участь у Краківській битві (18–28 листопада) та в успішній Лімановській битві (1–13 грудня 1914 р.).

¹ Нині село Павлувка Томашівського повіту Люблінського воєводства Польщі неподалік від кордону з Львівською областю України.

² Нині село Комарув-Осада Замосцького повіту Люблінського воєводства Польщі.

1915 рік. Участь у Зимовій Карпатській битві та звільненні Галичини

Бої за село Гарасимів

Гарасимів – село на Покутті. Нині воно територіально-адміністративно належить Тлумацькому району Івано-Франківської області, розташоване за 25 км від районного центру та 32 км від залізничної станції Годи-Турка. Перша письмова згадка про село датована 1449 роком. За переписом населення України 2001 р. тут проживало 1436 жителів.

А взимку і весною 1915 р. Гарасимів та його околиці стали ареною кровопролитних боїв під час Зимової Карпатської битви та боїв відразу після Горлицького прориву. Як було написано у польовій газеті 65-го австро-угорського піхотного полку: *«Гарасимів, мале русинське гніздо. Як багато крові пролито на твоїх околицях! Багато сочень, багато тисяч залишило там своє життя та здоров'я»*. Це було зумовлено в першу чергу географічним розташуванням цього населеного пункту – через село проходить автодорога Незвисько – Обертин – Коломия.

Бої за Гарасимів згадуються в документах російської царської армії.

Із донесення генерал-квартирмейстера штабу армій Південно-Західного фронту генерал-майора М.С. Пустовойтенка генерал-квартирмейстеру штабу верховного головнокомандуючого генералу Ю.Н. Данилову про обстановку на ділянках армій фронту:

25 лютого (за старим стилем) 1915 р. *«...[На] фронті 30-го корпусу спокійно. 2-й кавалерійський корпус і 1-я Донська дивізія з 5-м стрелковим полком повели наступлення на Городенку, около полудня 2-й кавалерійський корпус вел упорний бой у Хоцимирза, а часть донцов у Шабокруки, другая часть донцов заняла Незвиска и Гарасимов, отбросив оттуда противника...»*

Із донесення генерал-квартирмейстера штабу армій Південно-Західного фронту генерал-майора М.С. Пустовойтенка начальнику штаба армій Північно-Західного фронту генерал-лейтенанту О.О. Гулевичу про обстановку на ділянках армій Південно-Західного фронту від 26 лютого (за старим стилем) 1915 р.: *«...Незвиска и Гарасимов были заняты, но после полудня подоспевшая из Обертын пехота противника вытеснила донцов из Гарасимова; 25 февраля 1-я Донская совместно с 12-й кавалерийской [дивизией] вела бой [с] пехотой противника, занявшей линию Хоцимирз – Шабокруки – Гарасимов – Воронов, но сбить австрийцев не удалось...»*

Наприкінці лютого 1915 р. 15-та Мішкольцька піхотна дивізія була переведена на південну ділянку Карпатського фронту, у підпорядкування армійської групи генерала Пфланцер-Балтіна (Pflanzer-Baltin). Ще 26 лютого дивізія знаходилася в районі села Сімехов (Siemiechów)¹ біля польського міста Тарнов.

¹ Сімехов (пол. *Siemiechów*) – невелике село у гміні Громнік Тарновського повіту Подкарпатського воєводства, у південно-східній Польщі.

3 березня (за старим стилем) 1915 р. «...Против конного корпуса противник силою около дивизии пехоты¹ повел наступление на фронте Хоцимирз – Гарасимов, потеснив наши части, и занял южную окраину Хоцимирза, Шабокруки, Гарасимова, дальнейшее наступление его остановлено огнем...»

Відстань до нового міста дислокації становить не більше 300 км. А в той час, щоб дістатися сюди, довелося подолати 1300 км залізницею. Маршрут пролягав з Галичини на південь, на територію Угорського королівства, по якому, просуваючись на схід (землями нинішніх Словаччини та Закарпатської області України) до станції Ясіня, можна було знову потрапити в Галичину. Після багатоденного переїзду 9 березня 1915 року підрозділи дивізії (разом із 66-м піхотним полком) прибули на залізничну станцію Делятин в Галичину, і після вивантаження пішим маршем рушили до Гарасимова.

10 березня почалася настільки шалена снігова заметіль, що на два дні бойові дії призупинилися. Але вже 13 березня розпочалися кровопролитні бої, які тривали 5 днів. Ці бої у польовій газеті 65-го полку коротко описані так².

«Тут, куди не подивишся, всюди лежав сніг, куди не ступиш – був лід, і під сірим покритим хмарами небом, під пронизливим вітром, вели важкі... бої, забезпечуючи утримання висот, що знаходяться на північ та на захід від Герасимова. За цієї суворой погоди, всім можливим перешкодам наперекір, наш полк у боях поніс важкі втрати як убитими, так і пораненими, і число наших бійців різко скоротилося».

Після 17 березня настали звичайні позиційні бої. Хоча на календарі була весна, але у 1915 р. вона була справжньою зимою, з морозами, заметілями і сніговими наметами. Така війна тривала для 15-ї піхотної дивізії 1,5 місяця, до 9 травня, коли почався потужний наступ російських військ на всьому її фронті. Це була одна з ділянок фронту, де на фоні загального відступу російських військ після Горлицького прориву 2 травня відбувалися активні російські наступальні дії.

«Наступ відбувся 9 травня о 2-й годині після полудня, атакою у декілька рядів кількома хвилями, проти 66-го піхотного полку та лівого флангу (IV/65). У звіті про даний бій сказано: «Почалася дуже інтенсивна перестрілка, внаслідок якої деякі підрозділи використали майже всі запаси патронів. Так як росіяни нападали багатьма рядами, їм вдалося з величезними втратами просунути до наших ліній загороджень з колючого дроту, які внаслідок інтенсивного кулеметного та стрілецького вогню були значно пошкоджені. Використовуючи це, та за допомогою присутніх у перших російських рядах солдатів, які були озброєні гострими металевими прутами, росіянам вдалося на правому фланзі на ділянці одного взводу, який перед тим поніс дуже великі втрати, прорватися до наших позицій ціною дуже значних втрат, переступаючи через трупи своїх бійців. Вслана на допомогу сотня була змушена відступити до заздалегідь приготовлених позицій другої лінії оборони. Неприятелю недовго прийшлося радіти перемозі, тому що III та IV батальйони (65-го полку) швидко ввели в бій свої резервні підрозділи (дві роти) і рішучими атаками, незважаючи на значні втрати, швидко відкинули росіян з позицій IV батальйону, при цьому захопивши і полонених».

¹ Вірогідно, тут йдеться саме про 15-ту австро-угорську Мішкольцьку піхотну дивізію.

² Із статті з газети 65-го полку «Ludwig baka» за червень 1918 р., автор командир 65-го полку підполковник Мюллер Карой (Möller Károly).

Внаслідок важких боїв 9 травня підрозділи 15-ї Мішкольцької дивізії відступили до Обертина, де зайняли оборону. Втрати 65-го полку в боях 9–11 травня убитими і пораненими становили 1800 вояків. Про втрати 66-го конкретних даних немає, але вони були також суттєві.

Участь 66-го полку у звільненні Галичини від російських військ

У ніч з 12 на 13 травня 1915 р. продовжився відступ до висот на північ від Фатовце, куди підрозділи 15-ї дивізії прибули втомленими та вимученими, зі значно скороченою чисельністю. Тут відразу почали вибудовувати траншеї. З правого боку була вільна місцевість. Про виниклу після обіду бойову ситуацію свідчить звіт про бої полковника Станоіловіца, який у цей час керував 29-ю піхотною бригадою (60-й та 65-й полки).

«Біля обіду виявилось, що сильний неприятель багатьма колонами наступає вперед. Почалася інтенсивна артилерійська перестрілка з обох боків. Росіяни звелися і багатьма лініями одна за одною рушили проти всього фронту і лівіше наступають вперед. Після обіду, починаючи від пів третьої, інтенсивна перестрілка піхоти. Росіяни наступають. В той же час надійшов наказ: триматись до останнього. Батальйони, відповідно, отримали наказ такого ж змісту. О 4-й годині по обіді стало очевидним, що невеликі групи сусіднього батальйону зліва відступають, потім у пів на п'яту повністю відходять на південь. Перший батальйон разом з введеним резервом майора Пфістерера почав енергійно протидіяти цьому і намагався зупинити росіян на незахищеному лівому флангові, які похідним маршем обходили нас. Я особисто зібрав залишки сусідського полку і наказав їм утримувати 350-у висоту. Лише після загрози оточення 65-го полку я видав наказ на відступ.

Ця битва обійшлася полку в тисячу людських життів та 3 кулемети. Полк після закінчення битви відступив до Коломиї. У Коломиї полк перебував 3 тижні, поки росіян почали витісняти до Дністра, щоб цим самим допомогти нашим головним військовим силам, що вели важкі бої у районі Перемишля».

* * *

У травні – червні 1915 р. найбільші бої, в яких брав участь 66-й полк відбувалися на території сучасної Івано-Франківської області: біля села Жабокруки (нині Тлумацького району), села Княздвір (нині Коломийського району). У липні – жовтні бойові дії перемістилися на територію сучасної Тернопільської області: серед найбільших – біля села Космирин (нині Бучацького району) та села Синьків (нині Заліщицького району).

Бої біля села Синьків

Синьків – старовинне село, розташоване на березі Дністра (нині Заліщицького району Тернопільської області, на кордоні з Чернівецькою областю).

Бої біля села Синьків, в яких полк поніс великі втрати, відбувалися протягом двох тижнів (1–15 вересня 1915 р.). Епізод цих боїв описаний у польовій газеті 66-го полку¹.

«З 1 по 15 вересня 66-й полк брав участь у наступальних діях на березі Дністра. Ці бої досягли кульмінації 2 вересня. Цей день приніс нам успіх, ставши знаковою да-

¹ Стаття «Egy forró ütközet – Запеклий бій» в польовій газеті 66-го полку «Tábori-újság» за 22 квітня 1917 р.

тою... Після запеклих боїв, що тривали протягом літа, поріділий і виснажений полк було переведено в резерв, а після відновлення боєздатності його було направлено до С., щоби взяти участь у локальному наступі.

Це було завдання не із легких. Позиції ворога були сильно укріплені, крім того, захищені з одного боку густим лісом, а з іншого – кукурудзяним полем. Це значною мірою ускладнювало роботу артилерії, оскільки не було можливості повноцінно вести спостереження за вогнем у найважливіших секторах. Окрім того, були місця, де дві лінії передової розділяло не більше 100 метрів, і тут артилерія не могла діяти без ризику для своїх.

Але розпочався бій. Після руйнівного вогню гармат підрозділи пішли у наступ серед білого дня, а саме опівдні. На жаль, артилерійський вогонь виявився мало-ефективним через погану видимість. І така необроблена артилерією ділянка дісталася якраз нашому полку. Але наші відважні роти дуже швидко, хоча і не без значних втрат, залягли вже перед самими російськими дротяними укріпленнями. Тут ми показали неабиякий приклад витримки. Протягом 24 годин наші солдати лежали на землі, розтягнувшись у стрілецький ланцюг, на відстані 25–30 кроків від ворога, без жодного прикриття, і ні шалений вогонь противника, ні велика кількість кинутих ними гранат не похитнули стійкості наших хлопців. Поодинці вони розрізали ворожий дріт, що, нарешті, завершилося успіхом. На лівому фланзі полку відбувся прорив: після короткого рукопашного бою росіяни відступили перед потужною атакою. Нашими противниками були відважні, але безжалісні черкеси. Нам став зрозумілим їх відчайдушній опір. Адже минулого дня, коли наші залягли від них усього на декілька кроків, вони кричали: «Відходьте мадяри, вам не пройти, адже тут стоять черкеси». Та вони помилилися – ми здолали і черкесів.

Результатом важливої перемоги дивізії стали тисячі полонених, велика кількість захоплених кулеметів та інших трофеїв. Ми з гордістю можемо констатувати, що найвище командування одностайно відзначило похвалою саме наш полк. Ці дні залишаться незабутніми для нас ще й через втрату побратимів. Багато нагород і визнання, що дісталися нашому полку, стануть вічною славою 66-х!»

* * *

Саме в той період, в боях біля села Космирін потрапив у полон офіцер 66-го полку капітан Ступак Агошт (Sztupák Ágost). Доля виявилася прихильною до нього, через три роки йому вдалося втекти і повернутися до рідного полку в Ужгород. От як він описує перенесені події¹.

«19 червня 1915 р. на березі Дністра в селі Космирін я потрапив у полон. Після багатоденного пішого переходу та довгого виснажливого переїзду я разом із своїм товаришем по полону опинився у Красноярську. Поводження з полоненими та їх харчування у красноярському таборі військовополонених не були добрими. Наше становище ще більше погіршилося з появою Омської Червоної армії. Табір з офіцерами, обнесений дощатою огорожею, охоронявся більш пильно, і ми навіть на короткий час не могли відлучатися з табору.

¹ Стаття «Моя втеча з російського полону» («Szökésem – orosz fogságból») в польовій газеті 66-го полку «Tábori-ujság» за 15 червня 1918 р.

Після довгих сумнівів та вагань 25 березня 1918 р. мені вдалося отримати у формі позики в одного омського торговця певну суму, необхідну для організації втечі. Після того, як я дістав цивільний одяг, мені за допомогою хабара зробили фальшивий паспорт. Підготувавши все для втечі, 28 березня рано-вранці я разом із своїм побратимом, капітаном, у заздалегідь визначеному місці переліз через чотири-метровий паркан. Російських охоронців у цей час пильнували двоє угорських вояків. Діставшись до вежі з резервуаром для води, що була вже за межами табору, наші речі відправили возами, які розвозили воду, до шкіряної фабрики, оминувши таким чином пости перевірки. А ми тим часом, переодягнувшись у каменярів, за допомогою надійної людини вже відкрито, не ховаючись, перейшли від вежі до фабрики, яка знаходилася уже за постами. Звідси, щоб уникнути російських патрулів, які могли зустрітися на звичайних дорогах, ми по ще слабкому льоду ріки Єнисей саньми в'їхали до міста Красноярськ.

Відразу ж ми попрямували до вокзалу. Квитки нам купили надійні люди, вони же перенесли наші речі до вагону. Коли нас врешті повідомили, що перевіряючий патруль покинув потяг, ми в останню мить перед відправкою зайшли до нашого вагона з протилежного боку. Наш шлях пролягав через станції Омськ, Пенза, Брянськ, Тула до кінцевої зупинки перед фронтом – станції Унеча. В дорозі нам вдавалося переконати контролерів, кого підкупом, а кого умовляннями, щоб вони не помічали, що наші документи підроблені. Та часто ніхто і не помічав, що наші паспорти фальшиві.

На станції Тула в юрбі на вокзалі мій напарник, купуючи квитки, відстав і я приєднався до групи українців з п'ятнадцяти чоловік, які поспішали з Росії додому. З ними разом я від'їхав на станцію Унеч. Зійшовши там, ми протягом п'яти днів йшли болотами і бездоріжжям, лише за вказівками місцевих жителів, коли врешті 14 квітня в селищі Рилівець зустріли невеличкий німецький загін. Того ж дня нас провели до штабу австро-угорського полку у Климові. Тут ми були вже в безпеці. Відпочивши від виснажливої та небезпечної подорожі, я за допомогою німців зразу зміг потрапити до Ковеля, де мене вже зустріли наші військові. Після того, як я отримав потрібне обмундирування, мене було відряджено, після майже трьох років полону, знову до мого полку, а саме до резервного батальйону в Ужгороді».

1916 рік. Бої під час Брусиловського наступу російських військ

«Брусиловський прорив» вважається найбільш вдалою наступальною операцією російського Південно-Західного фронту проти австро-угорських і німецьких військ у роки Першої світової війни. Ця єдина операція війни, названа не за місцем подій, а за прізвищем полководця, була проведена чотирма арміями під командуванням генерала Олексія Брусилова з 4 червня до 20 вересня 1916 р. на фронті від Луцька до Чернівців.

Переважаючи противника в піхоті у 2-2,5 раза, артилерії у 1,5-1,7 раза, російські війська досить легко прорвали на широкому фронті оборону австро-угорських військ. 7 червня 8-ма армія під командуванням генерал-лейтенанта О. Каледіна взяла Луцьк, а 18 червня 9-та армія під командуванням генерала П. Лечицького оволоділа Чернівцями.

Наступ продовжувався безупинно і з неослабною силою. Війська Південно-Західного фронту завдали поразки австро-угорській армії, просунувшись від 80 до 120 км вглиб території противника. Війська Брусилова зайняли майже всю Волинь, Південну Галичину і Буковину, де знову підійшли до карпатських перевалів.

Австро-німецьке командування змушене було перекинути на Російський фронт із Франції та Італії 34 дивізії (переважно німецькі). У середині вересня російські війська були зупинені на лінії Золочів – Галич – Станіслав – Ворохта. Наступати далі вони були уже не в змозі через те, що їх не підтримали армії інших фронтів, почалися перебої з боєприпасами, і вони зустріли потужний опір противника.

Австро-Угорщина й Німеччина втратили понад 1,5 мільйона вбитими, пораненими і зниклими безвісти (убитих і померлих від ран 300 тис., полонених понад 500 тис.), росіяни захопили 581 гармату, 1795 кулеметів, 448 бомбометів і мінометів. Війська Південно-Західного фронту втратили вбитими, пораненими і зниклими безвісти близько 500 тис. солдатів і офіцерів, з яких 62 тис. убитими й померлими від ран, пораненими та хворими – 380 тис., зниклими безвісти – 40 тис.

Брусиловський прорив, який зарубіжні воєнні історики вважають найвдалішою бойовою операцією росіян за всю війну, істотно вплинув на її хід. Німецьке командування змушене було остаточно припинити наступ на Верден (Франція) і перейти до позиційної війни. Італія була врятована від поразки, яка їй загрожувала, а Румунія вступила у війну на боці Антант. Але російське командування не змогло використати цю перемогу для перелому ходу війни на свою користь. Деякі іноземні історики вважають, що внаслідок цього революція в Росії стала неминучою.

За вісім місяців позиційної війни (з жовтня 1915 р. по травень 1916 р.) проти російського Південно-Західного фронту австро-німецькі союзники створили потужну, глибоко ешелоновану лінію оборони. Вона складалася з трьох смуг, віддалених одна від одної на 5 і більше кілометрів. Найсильнішою була перша з 2–3 ліній окопів, загальною довжиною 1,5–2 км. Основу її складали опорні вузли, в проміжках – суцільні траншеї, підступи до яких прострілювалися з флангів, на всіх висотах – доти. Від деяких вузлів йшли вглиб відсічні позиції, отож й у випадку прориву атакуючі потрапляли в «мішок». Окопи були з козирками, бліндажами, сховищами, вритими глибоко в землю, з залізобетонними склепіннями або перекриттями з колод і землі завтовшки до 2 м, здатними витримати будь-які снаряди. Для кулеметників встановлювалися бетонні ковпаки. Перед окопами тяглися дротяні загородження (2–3 смуги по 4–16 рядів), на деяких ділянках через них пропускався струм, підвішувалися бомби, ставилися міни. Дві тилових смуги були обладнані слабше (1–2 лінії траншей). А між смугами і лініями окопів влаштовувалися штучні перешкоди – засіки, вовчі ями, рогатки. Австро-німецьке командування вважало, що таку оборону без значного посилення російським арміям прорвати буде дуже складно, майже неможливо. Тому наступ Брусилова для нього був цілковитою несподіванкою.

Росіяни мали інформацію про міць і надійність укріплень противника. Генерал Брусилов у своїх спогадах¹ так описує позиції австро-угорських та німецьких військ.

«Нужно признать, что австрийцы и немцы укреплялись лучше нас, более основательно, и у них в окопах было гораздо удобнее жить, нежели в наших. Помимо до-

¹ Брусилов А.А. Воспоминания. – М.: Воениздат, 1963.

вольно широкого применения железобетонных сооружений у них во многих местах было проведено электричество, устроены садики и блиндированные помещения для офицеров и для солдат.

...неприятельские позиции были чрезвычайно сильно укреплены. По всему фронту они состояли не менее как из трех укрепленных полос в расстоянии друг от друга приблизительно от 3 до 5 верст. В свою очередь, каждая полоса состояла из нескольких линий окопов, не менее трех, и в расстоянии одна от другой от 150 до 300 шагов, в зависимости от конфигурации местности. Все окопы были полного профиля, выше роста человека, и везде в изобилии были построены тяжелые блиндажи, убежища, лисьи норы, гнезда для пулеметов, бойницы, козырьки и целая система многочисленных ходов сообщения для связи с тылом. Окопы были сооружены с таким расчетом, чтобы подступы к позициям обстреливались перекрестным ружейным и пулеметным огнем.

Убежища были устроены чрезвычайно основательно, глубоко врыты в землю и укрывали людей не только от легких, но и от тяжелых артиллерийских снарядов. Они имели сверху два ряда бревен, присыпанных слоем земли толщиной около 2 ½ аршин; в некоторых местах вместо бревен были железобетонные сооружения надлежащей толщины; в некоторых местах они устраивались даже с комфортом: стены и потолки обиты были досками; полы были или дощатые или глинобитные, а величина таких комнат была шагов двенадцать в длину и шесть в ширину; в окна, там, где это оказывалось возможным, были вставлены застекленные рамы. В таких помещениях ставилась складная железная печь и были устроены нары и полки. Для начальствующих лиц устраивались помещения из трех-четырех комнат с кухней, с крашеными полами и со стенами, оклеенными обоями. Каждая укрепленная полоса позиций противника была основательно оплетена колючей проволокой: перед фронтом тянулась проволочная сеть, состоявшая из 19-21 ряда кольев. Местами таких полос было несколько, в расстоянии 20-50 шагов одна от другой; некоторые ряды были оплетены столь толстой стальной проволокой, что ее нельзя было резать ножницами; на некоторых боевых участках через проволоку заграждений пропускался сильный переменный электрический ток высокого напряжения, в некоторых местах подвешены были бомбы, а во многих местах впереди первой полосы были заложены самовзрывающиеся фугасы. Вообще эта работа австро-германцев по созданию укреплений была основательная и произведена непрерывным трудом войск в течение более девяти месяцев».

14 квітня 1916 р. командиром 66-го Унгарського піхотного полку був призначений підполковник Антал Гелмер (Antal Helmer). Його військова біографія коротко описана в польовій газеті 66-го полку¹.

Цей бойовий офіцер з першого дня війни був на передовій, а з 66-м полком його пов'язували воєнні і довоєнні періоди військової служби. Антал Гелмер закінчив Технічну військову академію у Модлінгу і у званні лейтенанта розпочав військову службу в саперному батальйоні в Гейнбурзі, а потім у Комаромі. Отримавши звання старшого лейтенанта, закінчує вищі інженерні курси, після чого викладає у

¹ Стаття «Helmer Antal» у польовій газеті 66-го полку «Tábori-ujság» за 8 квітня 1917 р.

Кадетській школі в Інсбруці. Після такої різнобічної військової діяльності у 1909 р. його призначають до 66-го Унгарського піхотного полку командиром роти у званні капітана. 1 травня 1914 р. Анталу Гелмеру присвоюють звання майора і переводять у 29-й піхотний полк, де його застає початок Першої світової війни. Невдовзі його переводять до 61-го піхотного полку, але у листопаді 1914 р. він потрапляє до шпиталю через хворобу. За цей бойовий період майор Гелмер був нагороджений медаллю Вітязя III ступеня.

Одужавши, майор Гелмер просить командування призначити його саме до 66-го, свого улюбленого полку. У лютому 1915 р. він уже на передовій, аж до 17 червня, коли був поранений. Цей бойовий період був відзначений Залізним орде-ном корони III ст., а згодом і званням підполковника. Важке поранення потребува-ло тривалого піврічного лікування і реабілітації. 28 січня 1916 р. він знову повер-тається на фронт і протягом двох місяців командує спочатку 65-м піхотним полком, потім 5-м егерським батальйоном, поки не повертається уже втретє і тепер уже командиром свого рідного 66-го полку. Цитата зі статті: *«Важкі бої влітку 1916 р. не мають аналогів у світовій історії. Наші бойові ряди не раз рідшали в той час, а Антал Гелмер мав нагоду довести свої блискучі організаторські здібності. Він ко-мандував багатьма військовими підрозділами, але завжди кісткою був наш полк. Завдяки його рішучим контратакам росіянам доводилося просуватися вперед лише малими кроками. Ці його заслуги відзначено Лицарським Хрестом ордена Леопольда та німецьким Залізним Хрестом II ступеня».*

Позиційні бої біля села Новосілка

(початок жовтня 1915 р. – 3 червня 1916 р.)

На початку жовтня 1915 р. 66-й піхотний полк зайняв оборонні позиції біля річ-ки Стрипа, поблизу села Новосілка¹, де вів позиційну війну впродовж восьми міся-ців, до початку червня 1916 р., початку Брусиловського наступу російських військ.

Почалася позиційна окопна війна зі своїми особливостями і небезпеками. В умовах цієї «стаціонарної» війни на перший план вийшло вміння нести патрульну і вартову службу, вести снайперську стрільбу, встановлювати загородження з ко-лючого дроту та рити траншеї.

Іноді відстань між окопами противників не перевищувала ста кроків, і будь-які переміщення у денний час миттєво викликали вогонь. Тому активні бойові дії по-чиналися з настанням темноти. По нічнійній землі обережно повзком рухалися па-трулі, намагаючись розвідати, що відбувається в окопах противника і як надійно вони охороняються. Іноді виповзали диверсійні групи для захоплення «язика» з метою отримання достовірної інформації.

Бій в траншеї мав свої обтяжливі особливості. Він відбувався нижче рівня ґрун-ту, який підривало кулеметним вогнем. Як тільки чиясь голова з'являлася над око-пом, її враз вражала куля. І наступ, і оборона в ходах сполучення відбувалися, як правило, врукопашну. Із воюючих, як з одного, так і з іншого боку, могли стріляти тільки вояки, що стояли першими. За ними в одну лінію витягувалися інші, вони пе-

¹ Нині село Новосілка Бучацького району Тернопільської області України, засноване 1864 р.; на-селення на 2001р. становило 589 осіб.

редавали першим заряджені гвинтівки, а самі кидали в противника гранати. Саму незначну перепону, навіть із мішків з землею, якщо її захищали зброєю, вдавалося захопити лише у разі, якщо вдасться убити її переднього захисника.

Багато часу забирало у солдатів відновлення дротяних загороджень та укріплення позицій. Запаси води, провіанту, боєприпасів доводилося тягнути на собі по нескінченних ходах сполучення, що розходилися далеко від передової. Майже не затихав гуркіт гармат, а нічне небо над окопами постійно освітлювали ракети.

Для 66-го полку війна у той період пройшла без великих бойових сутичок. Росіяни часто тривожили лінію оборони несподіваними артобстрілами, переважно удень. Цілями були, як правило, невеликі групи солдатів, які опинялися на відкритому просторі, або гурти коней, що паслися. У порівнянні з минулими боями, загальна обстановка характеризувалася відносною тишею. Солдати і офіцери нарешті дістали можливість трохи відпочити, тому більшість із тих, хто не був на варті, спали в траншеях, частина займалася подальшим облаштуванням і ремонтом (після артобстрілів) окопних позицій.

Протягом зими 1915–1916 рр. 66-м вдалося створити потужний оборонний укріпрайон, розбудувати кілометрові захисні споруди та комунікації. Перед першою лінією окопів були викопані так звані «вовчі ями», а також дротяні перешкоди та мінні поля, що простягалися на сотні і сотні метрів. Позаду поступово була викопана друга лінія окопів із з'єднувальними траншеями, також посилена дротяним полем. На випадок прориву неприятеля були додатково створені бокові траншеї. Кулеметні підрозділи були захищені від артилерійського вогню бетонними бункерами і так званими «лисячими норами». Отож, позиції були оснащені за останнім словом військової інженерної техніки. В таких окопах вояки з обґрунтованою впевненістю очікували наступу противника.

Перші ознаки того, що росіяни готуються до великого наступу, з'явилися уже на початку весни 1916 р. Закінчився відносно спокійний період зимових місяців. Постійним явищем стали артобстріли шрапнеллю, які не дозволяли солдатам висовуватися з окопів і заважали спати удень. А у нічний період під прикриттям темряви до дротяних загород підповзали російські патрулі, які часто потрапляли на мінні поля і викликали у відповідь вогонь із рушниць. Така смертельна «гра» повторювалася кожної ночі, а то і декілька разів за ніч.

20 березня 1916 р. об'єднаний батальйон зі 170-го і 172-го російських піхотних полків зненацька атакував правий фланг 66-го полку. Неприятельські вояки підповзли аж до дротяних загород на відтинку оборони 3-ї і 4-ї рот, які вогнем із рушниць та ручними гранатами відбили напад. Втрати росіян у цьому нетривалому бою становили 16 вбитих (в тому числі і 1 прапорщик) і 4 важкопоранених, яких вони залишили на полі бою.

Наступне серйозне загострення ситуації з 4-денними інтенсивними боями почалося 13 квітня. 29-та піхотна бригада (15-ї Мішкольцької піхотної дивізії) на правому фланзі зайняла передові позиції противника на висоті Попова-Могила. Цю висоту обороняла рота росіян, яка після стійкого опору потрапила у полон. У наступні три дні росіяни провели серію контратак і врешті повернули собі Попову Могилу. Усвідомивши стратегічне значення цього об'єкту, росіяни протягом ночі викопали траншеї, які з'єднали висоту з їхніми основними позиціями у низині. Тієї ж ночі лівий фланг бригади силами 11-го піхотного полку та одного (IV) батальйону

66-го полку провів атаку і захопив передові позиції росіян. У полон потрапило 130 російських вояків, в тому числі 1 офіцер і 3 прапорщики.

З цього моменту бойові дії пожвавилися на цілому відтинку фронту дивізії. Постійно було чути артилерійський і кулеметний вогонь то на одній, то на іншій ділянці, періодично росіяни випускали освітлювальні ракети. Австро-угорці пильно стежили за діями противника, очікуючи їхнього наступу.

На початку травня російська артилерія почала вести уже тактичний обстріл австро-угорських позицій. До передової лінії були підтягнуті нові артилерійські підрозділи. Австро-угорські солдати втішали себе думкою, що це лише старі артполки міняють позиції. Гарматні снаряди великого калібру перелітали окопи 66-го полку і розривалися у 200-300 метрах позаду. Солдати думали, що росіяни всліпу, без якоїсь конкретної мети обстрілювали шосейну дорогу, яка проходила тут, але по якій ніхто не пересувався. Тільки потім, після пережитої «Новосільської драми», вони зрозуміли, що це були пристрілочні постріли. Важкі втрати, які австро-угорці понесуть уже через місяць, великою мірою були зумовлені майстерністю російської артилерії, досконалістю і точністю їх вогню. Вояки не один раз були неприємно вражені, коли неприємельські снаряди розривалися зовсім поруч від командного пункту полку, полкової кухні та резервних рот.

Наприкінці травня напруження зросло, всі відчували, що щось має трапитись. Солдатами опанувало відчуття затишшя перед бурею. Коли вони бачили пролітаючих над окопами ворон, то казали, що птахи відчувають запах смерті... В повітрі завжди щось бриніло. Майже щодня за лінію фронту перелітали велетенські літаки Сікорського, посипаючи своїми півтонними бомбами села, де були розташовані австро-угорські резерви, артилерійські підрозділи та тренувальні табори. Австро-угорські літаки також часто вилітали на територію противника, але лише з розвідувальною метою, для спостереження.

25 травня росіяни обстріляли Язловець¹ запальними снарядами. Містечко загорілося, цілком вигоріло 40 хат. Цивільне населення почало масово втікати, не чекаючи на спустошення, що, як усі зрозуміли, наближалось. Дома полишали навіть селяни, котрі завжди були прив'язані до своєї землі і покидали її лише у випадку крайньої небезпеки. Лише поодинокі сміливці викопували у хатах погребі для печікування.

26 травня на позиції 66-го полку прийшов перебіжчик із 171-го російського полку, який стояв навпроти. Згідно з його показами, біля Чорткова² з ешелонів вивантажилася велика кількість новоприбулих вояків. Перебіжчик стверджував, що там був і російський цар, який проводив огляд військ, де заявив, що у найближчий час на фронті відбудеться великий наступ. Переляканий на початку перебіжчик, відчувши добре ставлення до себе, умисно називав австро-угорський фронт німецьким. Його покази підтвердив і взятий 1 червня у полон російський вояк, який розповів, що до Чорткова прибула 1-ша Сибірська бригада, яка через кілька днів

¹ Нині село Язловець Бучацького району Тернопільської області; засноване у першій половині XIV ст.; населення на 2007 р. становило 617 осіб; у 1910 р. тут проживало 3117 чоловік: 48% євреїв, 30,7% поляків, 21,3% українців.

² Нині місто Чортків – районний центр Тернопільської області; з серпня 1914 по липень 1917 р. був окупований російськими царськими військами.

вирушить у напрямку фронту. Наступного дня австро-угорські літаки-розвідники уже спостерігали інтенсивний рух противника до лінії фронту. Усі з нетерпінням очікували подальшого розвитку подій.

Із телефонограми за 3 червня командування 66-го полку дізналося, що перед Олькою росіяни розпочали масивну артпідготовку на 25-кілометровому відтинку фронту. На позиціях 66-х поки що панувала мертва тиша, яка завжди передуює страшним подіям. На початку російського наступу 66-й полк знаходився у взірцево облаштованих окопах на околицях Новосілки, обабіч шосейної дороги, що проходила через село. Зліва від дороги були позиції III батальйону, справа – IV. I і V батальйони знаходилися у резерві під Новосілкою і Дулібами¹.

«Новосільська драма». Бої біля Новосілки

(4–7 червня 1916 р.)

Для 66-го Унгарського піхотного полку бої під Новосілкою за своєю інтенсивністю і втратами можна обґрунтовано вважати найбільшою битвою протягом Першої світової війни. На цьому відтинку фронту 15-та Мішкольцька піхотна дивізія з 66-м полком опинилася на вістрі основного удару російських військ під час Брусиловського прориву. І хоча вони потерпіли важку поразку, були майже повністю знищені і відступили, але протягом чотирьох днів вони мужньо стримували переважаючого у силі противника і пережили справжнє артилерійське пекло. Солдати і офіцери проявили справжній героїзм, мужність, волю до боротьби. Полк припинив опір тільки тоді, коли був повністю оточений і в його рядах залишилась лише п'ята частина особового складу.

Подібне бойове випробування 66-й полк пережив на самому початку війни, під час бойового хрещення 27–28 серпня 1914 р. біля польського містечка Лащув. За важкістю поразки і цифрами втрат ці битви схожі, але між ними є суттєва різниця. У 2-денній битві біля Лащова необстріляні, без бойового досвіду і підготовки, без грамотного командування, солдати діяли спонтанно і неорганізовано, і більшістю потрапили в полон. У 4-денній битві під Новосілкою вояки уже мали значний бойовий досвід, показали справжню волю до боротьби і воювали до останньої можливості.

Бої під Новосілкою яскраво описані офіцером 66-го полку Габором Ліповницьким (*Lipovniczky Gábor*) у фронтовій польовій газеті 66-го полку «*Tábori-újság*» у трьох номерах (за 15 серпня, 1 вересня і 1 жовтня 1918 р.).

«4 червня о пів на 4-ту, на світанку, коли сонце ще не зійшло над горизонтом, на фронті 66-го розпочався шквальний кулеметний вогонь. Вояки відразу зрозуміли, що починається велика битва. Ледь сонце піднялося над горизонтом, позиції 29-ї бригади на всьому протязі наповнилися густим пилом і хмарами диму. Окопи 66-го і сусіднього 65-го полків по всій лінії опинилися під шквальним вогнем противника. Найбільша щільність вогню припала на долину, де знаходилися 15-та і 16-та роти 66-х.

¹ Нині село Дуліби Бучацького району Тернопільської області, розташоване на лівому березі річки Стрипа; населення на 2001 р. становило 855 осіб; у 1900 р. тут проживало 1081 чоловік: 93,2 % поляків, 4,2 % євреїв, 2,6 % українців.

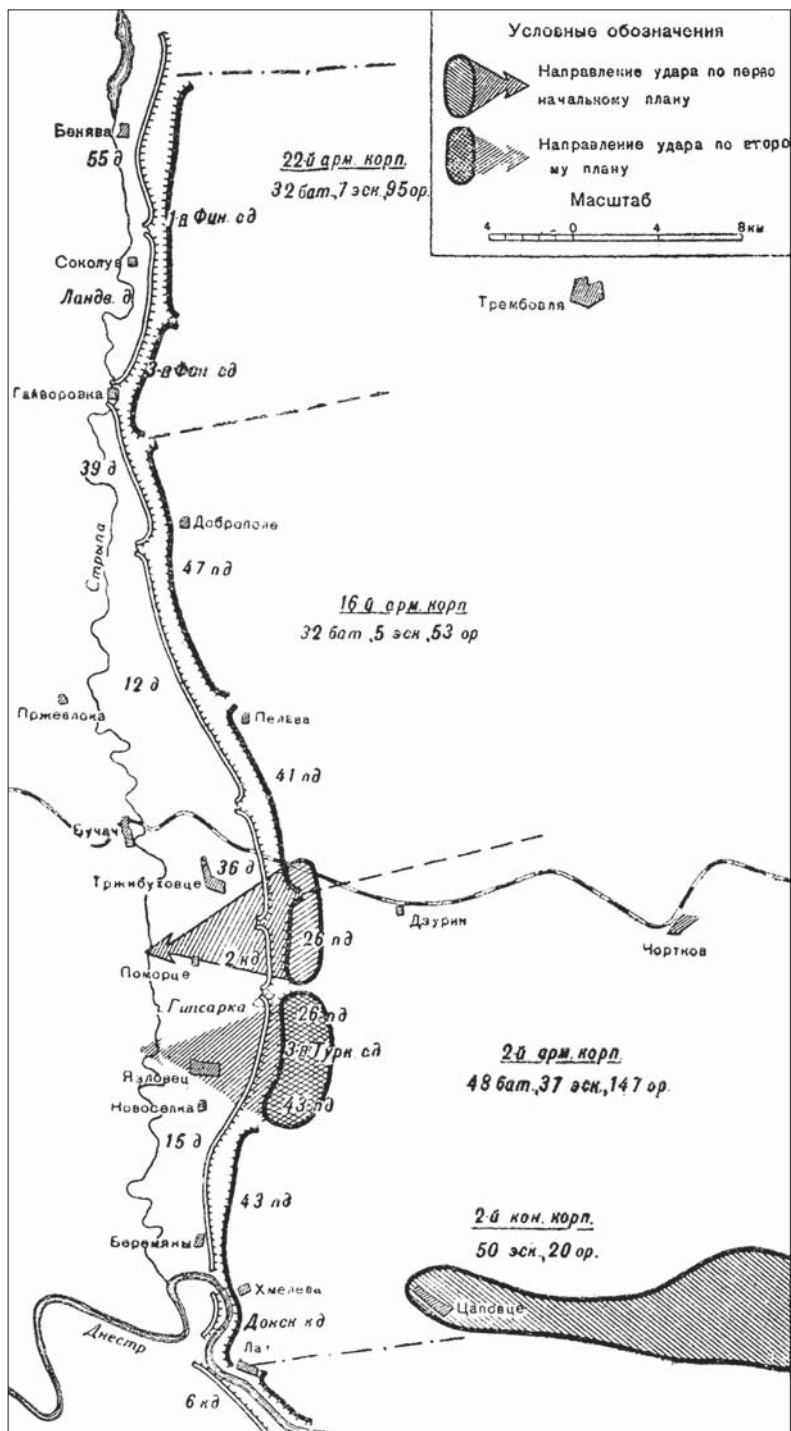

План наступу російських військ під час Брусиловського прориву на ділянці Бучача у травні – червні 1916 р. Підрозділи 15-ї Мішкольцької піхотної дивізії знаходилися на напрямку головного удару в районі Язловця і Новосілок.

Мало не щосекунди на землю падали снаряди самих різних калібрів, в тому числі й великих (18-го і 21-го), впереміжку зі шрапнеллю. Одежа і обличчя вояків вмиг вкрилися пилом. Через дощі, які напередодні рясно поливали наші позиції, більшість підземних укриттів наповнилися водою, сухими залишилися лише кілька верхніх сходинок. Тому для тривалого перебування укриття стали непридатними. Крім того, солдати не хотіли знаходитися в них, боячись бути заживо похованими під землею. Солдати сидять в окопах, притиснувшись до стін, з тривогою очікуючи, що буде далі. Якщо визирнути з окопу, перед очима постають картини суцільного спустошення: всі наші захисні споруди зруйновані, звідусіль виглядають великі воронки від вибухів, неначе над землею пронісся ураган. Повсюди виринають великі чорні клуби диму. В повітрі гоїдаються товстелезні дубові балки та півметрові уламки заліза. Важкий пороховий дим стискає горло. Десять відчайдушно стогне солдат, напевно від потрапляння осколка. Через декілька хвилин його вже несуть санітари. Його обличчя жовте, як віск, його очі безжиттєво спрямовані у небо. Він лише стогне, його пошматована права рука звисає від плеча, а з правого боку тіла сочиться кров, яка залишає червону доріжку на дні окопу, по якому його проносять. «І цей уже не буде танцювати», – похмуро говорить один з вояків. З півдня з важким гулом наближається російський літак. Закинув голови уверх, ми бачимо на висоті не більше 100 метрів пізнавальні знаки на його крилах. Наша артилерія не витрачає на нього жодного пострілу. Боєприпаси необхідно економити на наступний день.

Після обіду захмарилося і пішов дощ. Небесні сили, і ті почали наступ проти нас. Ми загорнулися у плащі. Тепер нам треба захищатися не тільки від шквального вогню, а й від дощового водоспаду. На щастя, злива тривала недовго. Здається, небо змилювалося над нами. Уже вечоріє, а вогонь росіян не вщухає. Наша артилерія дотримується принципу «мовчання – золото». Та ми сподіваємося, що вона заговорить у потрібний момент, коли її слово стане вирішальним. Загальні настрої в окопах оптимістичні. Солдати вважають, що ми впораємося з росіянами, коли вони вийдуть з окопів і зустрінуться з нашими багнетами. З такими думками настає вечір першого дня російського наступу.

Тим часом російська артилерія продовжувала свою роботу. Лише біля 8-ї години вечора важкі гармати замовкли, а легкі почали стріляти набагато кволіше. Раптом за 100 кроків від нас з однієї із свіжих воронок затріщав російський кулемет. Шестеро наших солдатів відразу, скрикнувши, падають на дно окопу, мов мішки з борошном. Як наслідок, двоє мертвих, четверо поранених. Угорі засвітилася ракета, і ми помічаємо силуети між нашими дротяними загородженнями. Кілька секунд і запрацювали наші рушниці і ручні гранати. В нічній пільмі немов запалюються тисячі світлячків. Ми припиняємо наш вогонь і настає повна тиша. Десять вдалині російська артилерія хоча кволо, та все ще гуде.

Біля 2-ї години ночі на лівому флангові сигналізують газову атаку. Ми одягаємо наші недосконалі протигazi, але в цьому немає потреби. Розриваються лише одна-дві звичайні гранати, які не несуть серйозної небезпеки. Через півгодини горизонт стає сірим, мов олово. Починає потрохи розвиднюватися. У цьому густому напівморозі відкриваються жахаючі масштаби руйнувань: розбиті загородження, величезні воронки від снарядів, понівечені траншеї. Як почало світати, ми побачили на пагорбах напроти нас солдатські шеренги. Російська піхота вийшла з окопів по всій лінії фронту. Наші вояки висипали поверх окопів, щоб зайняти зручні для

бою позиції. Не чекаючи команди, відкривають вогонь із сотень рушниць. Жодних слів і команд не чути, навколо звук канонади і злитий гул гвинтівочної тріскотні. Перші російські ряди розстроюються, але, до їх честі, не вдаються навтіки, а, навпаки, масово лунуть вперед, на наші зруйновані позиції. За ними з пагорбів «змійкою» надходять все нові і нові сили підкріплення. Сіра темрява розсікається червоними та зеленими ракетами, лунає бойовий клич «Урра». Місцями гвинтівки замовкають і слово надається гранатам.

Російська артилерія переносить свій вогонь вглиб, по нашому другому і третьому ешелонах, щоб стримати наші резерви. Наша артилерія все ще мовчить, випускаючи лише поодинокі постріли. Один із артилерійських розрахунків серед шквального вогню займає позиції ледь за сто метрів від наших окопів, завдаючи нам великих втрат своїм картечним вогнем. Наші вояки гинуть, як мухи восени. Всюди бігають санітари, звідусіль долинають стогони поранених і помираючих. В окопах ми постійно нашттовуємося на мертвих і поранених солдатів. Треба бути уважним, щоб не наступати на тіла вбитих, які так і застигли сидючи та лежачи. Більшість загиблих ще судорожно стискають свій «манліхер», але їхні свинцеві обличчя та напівзакриті очі уже безвиразно дивляться у той світ. Я з жахом дивлюся на одного нещасного, у якого череп розірваний гранатою на шматки: він лежить з розкинутими руками, а поруч у глині – його мозок.

О 5-й годині ранку небо захмарилося і з боку головної дороги, майже нам у спину, з'явилися козаки на конях. Стало зрозуміло, що наша оборона прорвана. Наші червоні ракети засвітилися вже в другому ешелоні. Позаду нас у полі серед пшениці майже у повний зріст повсюди виднілися російські козацькі шапки. Усі наші солдати кинулися до навколишніх ровів, щоб зупинити прорив росіян. З напрямку Новосілки для контратаки розгортаються два резервних батальйони 52-го піхотного полку¹.

Але російська артилерія зустрічає їх нищівним шрапнельним вогнем. Ряди 52-х сильно рідіють, але вони, зневажаючи смерть, незабаром досягають нас. Через кілька хвилин ми знову займаємо попередні позиції. В окопах ми вже знаходимо тіла мертвих росіян впереміжку з нашими. Та ми недовго радіємо успіху – поки батальйон займав свої основні позиції, російські війська, що переважали майже у 15 разів, за підтримки інтенсивного кулеметного вогню зупиняють нашу контратаку. Внаслідок російського прориву IV батальйон ще опівдні змушений був відступити на резервні позиції, що простяглися неподалік села Новосілка.

Наступного дня, 6 червня, зранку бої відновилися з новою силою. Росіянам вдалося прорвати фронт на великому відтинку. 66-й полк зазнав величезних втрат вбитими і пораненими, стільки ж потрапило в полон. Фактично, полк майже повністю був знищений, в строю залишилося лише 20% особового складу. III батальйон повністю припинив своє існування, його командир майор Парлесак (Parleszák) потрапив у полон. Залишки інших трьох батальйонів під командуванням капітана Бухнера (Buchner), командира IV батальйону, в кількості 300–400 вояків зайняли оборону на висоті 1000 метрів біля Новосілок. Це була одна з найважливіших точок бою, вона знаходилася поблизу шосейної дороги, біля артилерійських позицій, які знаходилися тут до російського наступу. З правого боку оборону тримав 60-й полк,

¹ 52-й піхотний полк ерцгерцога Фрідріха (IR 52). Мобілізаційний округ – регіон Пейча (Угорщина). Національний склад на 1914 р.: 52% угорців, 38% німців, 10% інші національності).

зліва піхотні підрозділи кавалерійської дивізії, яка щойно підійшла на допомогу для утримання фронту.

7 червня бої продовжилися; росіяни з таким же натиском пішли у наступ. Після запеклого бою у післяобідні години вони прорвали оборонну лінію 52-го полку на околицях села Бровари¹ і зайняли його, а потім увійшли до Язловця. Просунувшись далі у долину потоку Ольховець, росіяни зайшли у тил решткам 66-х, які тримали оборону під Новосілкою.

Так закінчилася велика битва під Новосілкою, яка назавжди буде записана в анналах 66-го полку, як час важких випробувань. 4 дні наш полк мужньо витримував атаки переважаючих сил противника і припинив опір тільки тоді, коли був повністю оточений і в його рядах залишалося лише п'ята частина особового складу».

* * *

Пліч-о-пліч із 66-м Унгарським полком біля сусіднього селища Язловець тримав оборону інший «закарпатський» підрозділ 15-ї Мішкольцької піхотної дивізії – 65-й Мункачський піхотний полк, який зазнав не менших втрат. У бойовому наказі полку за 12 червня 1916 р. вказувалося: загинули 4 офіцери і 25 солдатів, поранено 5 офіцерів і 105 солдатів, зникли безвісти 29 офіцерів і близько 2380 солдатів. Перебіг боїв 4–7 червня 1916 р. так описаний у польовій газеті 65-х у статті «Язловецька битва»².

«У листопаді 1915 року ми замінили 5-й полк біля Язловця. З перших же днів ми почали з великим старанням облаштовувати оборону своїх позицій колючим дротом. Ми вибудували потрібні лінії оборони згідно з німецькою системою із зигзагоподібними сполученнями окопів, обплетених колючими загородженнями, збудували захисні перекриття від гранат та укриття для бійців, облаштували бетонні укріплення. У окопах нарили багато «лисячих нір», викопали заглиблення, заповнили їх водою, так що весною 1916 ми з усмішкою поглядали з окопів на ворога. Впевненість у наші укріплення породила віру у те, що навіть «танець пекла» не зможе нас захопити. Ми не думали, що нас можна перемогти, і не вірили, що події 5, 6, 7 червня зможуть відбутися і наші позиції будуть знищені.

Весною 1916-го ми були готові до всіх можливих випадків. Але наш полк ще не зміцнів до потрібного бойового рівня. Ми думали, що росіяни не посміють нападати. Але у квітні ми вже помітили наміри противника наступати. Бойова охорона 60-го полку, що знаходився на правому фланзі від нас, часто зазнавала нападів з боку росіян, а 13 квітня вони захопили Попову Могилу. У цю ж ніч хотіли захопити і Гісарку, що знаходиться перед 11-м підрозділом гонведів, але майор Мейсоль втримав цю вершину.

Росіяни, від лівого крила нашого полку і до Дністра, намагалися пробитися до нашої лінії оборони на віддалі, для майбутнього нападу, захоплюючи малі опорні пункти. Ми вже знали їх наміри, а розповіді перебіжчиків підтверджували наші здогадки. Ми вже чекали на бій і готувалися до нього. Від Попової Могили було чутти по-

¹ Нині село Бровари Бучацької міської громади Тернопільської області; засноване у XVIII ст.; населення на 2001 р. становило 362 особи.

² Стаття з газети 65-го полку «Ludwig baka» за 1 квітня 1918 р. «A jaszóvéci csatát», автор лейтенант Дярфаш (Gyárfás).

стріли важких гармат. Почався біглий вогонь. При контратаці одна воронка вибуху від пострілу важкої гармати чотирьом з нас служила укриттям.

На Пасху був святковий настрій. Ми з 60-ми браталися між передовими. На цій ділянці вже два тижні не було чути пострілів. Вже починається травень, так коли ж почнеться великий наступ? Нарешті замінили підрозділи, що були перед нами, і у травні відчувалася напружена ситуація. Кожний день тривога, артилерія або піхота починає турбувати неприятеля або вони роблять те ж саме проти нас. Ми вже бажали, щоб щось сталося. Або ми, або вони, але щоб кубик жеребкування врешті-решт був кинутий.

4 червня наш батальйон був виділений у резерв і розміщений за 60-м полком. Між сусіднім з нами 66-м та нашим полком по фронту було чути самотні шрапнельні вибухи. Пізно після обіду я написав рапорт про це, але не отримав відповідну реакцію на моє повідомлення, хоча я вважав це підозрілим і небезпечним, але переді мною поклали газети з повідомленнями, що на Буковині та Волині росіяни тримають наші позиції під потужним артилерійським вогнем. Цього ж дня з наказу командування корпусом стало відомо, що росіяни на всьому фронті армії готують наступ. Очевидно, завтра це саме буде і у нас.

5 червня на світанку, коло 4-ї години, почався неймовірно сильний артилерійський вогонь. Більшої за цю артилерійську канонаду ми ще ніколи не зазнавали. Звуки вибухів злилися воедино і це нагадувало єдиний музикальний оркестр. Офіційні записи та газетні повідомлення називали це барабанним дробом. Цей потужний, вбиваючий нерви вогонь був на язловецькій ділянці фронту та у лівий бік від Ново-сілки, також на лінії 66-го полку і продовжувався аж до лівого крила 60-го включно. Виглядало так, ніби росіяни тут хотіли прорвати фронт на Нижній Стрипі, щоб, захопивши бучацький вузол оборони, перерізати наші лінії постачання і досягти сполучення зі своїми частинами, які вже прорвалися вперед на буковинському та волинському напрямках.

Поки починалася артилерійська обробка з боку ворога, наші резерви під звуковий супровід безперервного вогню прибули під Язловець. Крім нашого I батальйону, там знаходилися три батальйони 52-го полку, 2 батальйони 100-го¹ полку, гусари, драгуни та власний резерв нашого полку.

Артилерія безперервно і точно стріляла по першій та другій лінії, граната за гранатою, потім шрапнель засипала територію переміщення військ, сильно обстрілювала Язловець. Підпалила наші склади боеприпасів та інші будівлі, так що ранком коло 10-ї години через місто ледь можна було проїхати. Єдиним неушкодженим залишився жіночий монастир, розташований на пагорбі.

Під час цього обстрілу наші резерви розмістилися у Язловці та під Броварами і чекали, що буде далі. Після обіду ще один «пекельний танець». Увечері, до десяти годин, перерва. Наші передові загони, які працювали над відновленням позицій, не сповіщали про великі втрати. Опісля ввечері повним ходом запрацювала артилерія. Особливо багато було гранат та мін. У темряві ночі було видно справжній вогневий вал: від осколків, що вилітали з нього, здригалася земля. Ми, перебуваючи у резерві, не знали, що твориться на передовій. Коло півночі – стрілянина з рушниць,

¹ 100-й піхотний полк фон Штайнсберга (IR 100). Мобілізаційний округ – регіон Тешина (нині прикордонна територія Чехії і Польщі). Національний склад на 1914 р.: 37% поляків, 33% чехів, 27% німців, 3% інші національності.

кулеметів. Можливо, вже тепер піде піхота? У дійсності один розвідувальний підрозділ для прощупування просунувся і проти нас, але ми відбилися.

Ранком, о третій годині, фронт був прорваний. Телефон, служба посильних не працює. Від командування полку до батальйону прийшов тільки один посильний з повідомленням про небезпеку та інформацією, що російський дозор обстріляв пана командира полку. Згідно з нашими даними ледь вдалося забезпечити особисту безпеку командування полку. Сам наш полковник зі зброєю захищався і вбив росіянина. Тодішній чорний гумор оцінював його вчинок на срібну медаль. Старший лейтенант Ланг загинув від кулі.

Найближчий резерв, I батальйон, що знаходився вище Броварів, готувався до контрнаступу. Командування перебрав підполковник Блоше. Ще ледве розвіднювалося у ранішньому тумані, як вже було помітно якийсь рух. Нам здалося, що це відступаюча наша частина. У наступну хвилину виявилось, що ми помилилися. Наказ – вперед, у контратаку. Територія наступу перед Броварами ще вільна від неприятеля, але з правого боку вперед також рухається ворог. По фронті крайня сотня батальйону рухається у бік Новосілки вперед, але ворог швидший. Ми, які були на правому крилі, відірвалися від своїх і ледве змогли врятуватися у Броварах, де тоді ще тривав бій під керуванням підполковника Блоше. Фронт розвалився. Ми відступили. 52-й полк з іншими резервами спробував вирівняти фронт і це 66-му полку вдалося. У ближніх боях, що почалися, велике значення набула активність літаків. Важкі хвилини після значного напруження сил у довготривалих боях, втома і нерівний розподіл сил, диктували необхідність відступу.

Про переживання цих воістину великих подій міг би також розповісти мій бойовий товариш, котрий пережив ці важкі години на позиціях – Фелдеш Гейза, Штепл, старший лейтенант з 66-го, який героїчно йшов вперед у контратаці і мужні дії якого мене потрясли. Багато дискусій було про те, як змогли прорватися росіяни. Одним з місць прориву була наша 9-та рота, згідно з іншими, це сталося на ділянці 66-го полку».

* * *

Безжально правдивий опис Брусилівського прориву червня 1916 року подає Степан Шухевич¹ у своїх мемуарах «Гіркий то сміх. Воєнні оповідання».

¹ Шухевич Степан Євгенович – український громадський і військовий діяч, адвокат. Народився у 1877 р. у селі Серафінці (нині Городенківського району Івано-Франківської області) у сім'ї священника Української греко-католицької церкви. Навчався у Львівській академічній гімназії, потім на юридичному факультеті Львівського університету, який закінчив у 1899 р. До 1911 р. працював на посадах судді у м. Рава-Руська, Долина, Дрогобич; потім до початку Першої світової війни займався адвокатською діяльністю. Один з організаторів Легіону Українських Січових Стрільців (українського національного підрозділу в лавах австро-угорської армії), в якому воював як командир куреня з 1914 по 1916 рр. (в тому числі і на Закарпатті). З 1917 р. офіцер австро-угорської армії, у 1918 р. перебував у складі експедиційних сил Австро-Угорщини в Україні – був начальником польової жандармерії при австрійському губернаторові Одеси. Був військовим комендантом Львова періоду Західно-Української Народної Республіки (ЗУНР). Один з відомих діячів Української Галицької армії. Після закінчення визвольних змагань брав участь у судових процесах над борцями за незалежність України як адвокат обвинувачених. З 1921 по 1939 рр. був президентом наглядової ради видавничого кооперативу «Червона калина». Автор книг спогадів «Спомини» (1929 р.), «Гіркий то сміх. Воєнні оповідання» (1930). Помер 6 червня 1945 р. у м. Амберг в Американській зоні окупації Німеччини.

«Вже від кількох днів шаліла битва під Карчево й Скробово. Було це одне з найзавзятіших змагань в часі відомої офензиви російського генерала Брусілова в 1916 році. Російські гранати знесли з лиця землі два паралельні полки Н-того австрійсько-мадярського полку, так, що з них обидвої зложено тільки один слабонький курінь.

Цілу минулу ніч біла ворожа артилерія барабанним вогнем... Спершу ворожий вогонь концентрувався на дротяних засіках. Там прали ворожі гранати одна коло одної без устану. Їх вибухи виривали землю разом з деревляними колами й куснями кільчастого дроту й розкидали їх на всі боки. Здавалося, що між гуком стріл, їх відгомонам і дальшими стрілами нема ні найменшої перерви. Земля й небеса гуділи й стугоніли. В міру цього, як гранати нищили щораз дальші дротяні засіки, стіна куряви, колів і пірваних дротів підсувалася щораз ближше до австрійських закопів. Вже вибухи так наблизилася, що викидувані кусники кільчастого дроту з свистом падали до стрілецьких ровів і страшно ранили людей, вириваючи їх шкіру з кусниками мяса.

А люди попріягали до стін закопів, прикучнули й апатично чекали смерти. Вже два дні тривала та пекельна мука. Вони вже стільки разів за тих два дні були в страшнім барабаннім вогні, вже стільки бачили мук і смертей товаришів, стільки натерпілися морально і фізично..., що скоро смерть видавалася їм миліша, як таке страшне вичікування її. Вони ж знали, що смерть іде до них і мусить прийти. Вони мусять згинуть всі до одного. Закопи, копані в глинкуватій землі, засипалися ...до половини. Вони вже не давали майже ніякого захисту. Вояки, прикучнувши, притулювалися до передньої стіни розсипаного закопу і в судорожно затиснених руках держали свої кріси (гвинтівки, – прим. автора). Деякі молилися, інші дивилися перед себе широко розплющеними очима, в яких малювався безмежний жах. Інші позамикали очі й здавалося, що вони вже не живуть.

Від двох днів не дозвожено ні харчів, ні води. Недостача харчів не дошкулювала зовсім. Але води, води! Коби хоч каплиночку можна було напиться. Страшна спрага мучила всіх. А добре, благородне сонінько Боже ще так немилосердно палило, якби завзялося, щоби стократно збільшити муки тих нещасних. Горяч від недалеко вибухаючих гранатів ще прибільшувала ту безконечну жару.

Вони бачили, що стіна куряви, дротів і колів наближується все більше й більше. Бачили, що за тою стіною підсувається кільканадцять ліній ворожої піхоти в розстрільній. Туди біла австрійська артилерія й замикала ворогові гранатами й шрапнелями дорогу до позицій. І вони, ті вороги, мали також гіреньку хвилю, тяжке завдання: перейти через цей густий град заліза й вибухів аж до окопів було нелегко. Вже ворожий барабанний вогонь знищив останню полосу дротяних засіків і вибухи гранатів з страшним ревом і стогоном, викидаючи землю високо вгору, підійшли бистро до самих закопів. Хоч як хотіли люди швидкої смерті, та все таки притулилися ще більше до передньої стінки закопів, ще кріпше стискали свої кріси. Позатискали зуби, позамикали очі й чекали. Коби хоч не мучитись. Нічого не бачили, тільки чули стогін землі, вибухи розриваючихся гранатів та шрапнелів і страшні крики й зойки тяжко ранених. Але й це проминуло. Ворог перетовк позиції й переложив артилерійський вогонь поза них, щоби здержати резерви, які могли підходити для скріплення перебитої залози.

Тепер стрепенулися прибиті люди й висунули голови з ровів. Та рови були вже так знищені, що були занизькі, щоби могли їх закривати. Ворожа піхота перебиралася через зруйновані дротяні засіки. Підступаючи, стріляла. Аби охоронити себе перед стрілами живі, неранені люди витягали з ровів трупи своїх товаришів і з них робили для себе новий охоронний вал. Та не тільки трупи там клали. Піднімали своїх ранених товаришів, клали на верху стрілецького рова і з них робили собі за-слону. Піднімали тих важко ранених без жадної осторожності, без пардону. Тих нещасних боліло тяжко поранене тіло. Вони благали. Плакали, кричали, проклинали своїх товаришів і рідну неньку, що в лиху годину їх на світ привела; кусали по руках тих, що з їх тіл робили для себе захист. Та це нічого не помагало. За тим напівживим, конаючим валом крилися живі й неранені й посилали перед себе смерть. Стріляли з крісів, скорострілів, кидали гранати до наступаючого ворога. І знову відбили його. І так день в день, по кілька разів в день. Сонце пражило нині ще кріпше, як попередніми днями. Люди просто відходили від пам'яті зі спраги. В ротах позасихало. Ніхто не мав ні щипочку тютюну, аби його глодати й хоч в цей спосіб заспокоїти спрагу.

Трупів поляглих вояків ніхто не міг зібрати й вони скоро розкладалися в гарячих лучах сонця. Був такий сморід, що людям робилося недобре. Вони напиналися, аби віддати з себе, те, що в собі мали. Та нічого не віддавали, бо їх жолудки були порожнісінькі вже від двох днів. А цей страшний, млісно-солодкавий сопух неначе осідав на очах, в носі, в устах, всюди, всюди. Жовнірам здавалося, що вони його не тільки вдихують, що мають його повний рот, що його їдять, що поликають якусь смердючу, ослизлу масу.

Ніхто ні словом не обзивався один до одного. Дивилися на себе вовком. Кожному здавалося, що його сусід має краще, безпечніше становище від нього, й кожний дивився, щоби це становище зайняти як найскоріше. Коли котрий з них впав убитий, то другий в душі радувався, що це впав той, а не він, і скоро займе становище убитого, в тім загально знанім віруванню, що ані граната ані шрапнель ніколи в те саме місце другий раз не впаде.

Страшне сонце закотилося за їх плечима десь далеко за гори. Настав сумерк, а по нім прийшла прекрасна, зоряна ніч. ...під вечір ворог припинив на хвилину свої піхотні наступи, хоч його артилерія біла по позиціях. Та нараз від сходу почало щораз то більше гудіти. Одна за одною стали перебігати по небосклоні блискавки. Наближалася туча.

– Господи! буде вода. Коби хоч нас не оминула! – зітхали вояки в окопах, хоч не мали до чого ловити води, бо їх їдунки в часі битви пропали. Туча наближалася все більше і більше. Вже густі хмари заслонили зірки над позиціями. Настала страшна темінь. Ворог бив далі без милосердя. По окопах. Нараз линув дощ. Та це не був дощ. Неначе великий водопад летів згори на землю. Це не були струї, але ріки води. Була тільки одна велика рівна ясніюча стіна води. Громи били в землю один коло одного так густо, що вже не чути було поодиноких грохотів. У повітря тривожно гуділо. Незважаючи на це, російська артилерія пражила далше по позиціях. Австрійська команда боялася, щоби ворожа піхота не використала цієї катастрофальної зливи й не пішла до наступу. Рішено замкнути їй доступ артилерійським вогнем. Та команданти батерій не числилися з тим, що в такій зливі треба наставляти гармати

на більшу віддаль і тому їх гранати й шрапнелі почали густо падати у власні піхотні заводи. Злива, громи, чужі гранати, свої гранати й шрапнелі, ісе це посипалося на голови нещасних австрійських вояків.

В кінці перейшов і хмаролім. Небо розяснилося. Артилерія перестала бити. На сході почало зоріти. Ставало щораз ясніше. Залога почала рушатися. Рови були повні води; в ній купалися трупи й лежали живі. Все було жовте від глини. Передпілля заляли води. Ворожа піхота відступила на свої позиції й через далековиди можна було побачити, що й там не було добре. Солдати котеликами вичерпували воду з стрілецьких ровів і виливали її в передпілля. Тепер стало ясно, чому ворог перервав наступ. Страшна туча змусила його до цього».

* * *

Після битви у Язловця – Новосілки залишки 15-ї Мішкольцької дивізії відступили у напрямку Бучача. На допомогу їм були вислані резервні і маршові батальйони 15-ї дивізії. Але утримати нові позиції австро-угорці були уже не в силах, відступ тривав і супроводжувався постійними боями з безперервно атакуючими російськими військами. Ці події відбувалися протягом декількох днів в районі сіл Заліщики, Сороки, Русилів, Соколів, Порохова (нині це територія Бучацького району Тернопільської області України). Вони описані у польовій газеті 65-го полку¹.

«Вже два дні гримів ураган язловецької битви вздовж річки Стрипи, коли 6 червня 1916 р. о 10-й годині ранку я отримав наказ вирушити о 12-й годині ночі зі своїм батальйоном, а також XXI маршовим батальйоном для нашого полку на залізничну станцію для відправки у Бучач. Наші батальйони на той час протягом чотирьох тижнів перебували на вишколі у селі Грушки. О 5-й годині на світанку ми добралися до Бучача, де знаходився штаб і командування XIII Корпусу. Одночасно з нами прибув і XX маршовий батальйон для 66-го полку під командуванням майора Міллера.

Тут майор Міллер отримав наказ від командування корпусу спільною групою терміново вирушити до села Малі Заліщики і зайняти там позиції на лінії від села до річки Стрипи, де любою ціною зупинити неприятеля, який вже прорвався у напрямку до Бучача.

Ми негайно виступили і швидким кроком невдовзі дійшли до Стрипи, а ввечері досягли Малих Заліщиків. Протягом маршу ворожі літаки та артилерійська канонада і стрілянина з рушниць порушували монотонність походу. Згідно з наказом командування я з батальйоном зайняв південь села та дорогу від села через ліс зі сходу на захід, фронтом на південь. Від батальйону вправо аж до річки Стрипи подібно нам зайняв позицію маршовий батальйон 66-го полку.

Від мого батальйону вліво були 3-і гусари та частини гонведів. Перед нами за лісом хмарне небо освітлював вогонь палаючого Язловця. Цілу ніч рушнична та кулеметна стрільба чулася звідусіль по всій околиці. До світанку мої люди викопали собі стрілецькі окопи глибиною приблизно пів метра. Мій батальйон складався з 518 чоловік, розділених на три роти. На правому крилі у лісі розміщався лейтенант Райтік, посередіні лейтенант Тангофер, а на лівому крилі старший лейтенант Хлуп. Останні дві роти розмістилися на краю села.

¹ Стаття з газети 65-го полку «Ludwig baka» за 15 квітня 1918 р., автор капітан Грейнер Бейла (Greiner Béla).

8-го червня у 4-й годині ранку все частіше стали появлятися кінні, а пізніше і піхотні підрозділи противника. Незабаром розгорілася активна стрілецька перестрілка. О 6-й росіяни розпочали загальний наступ, але він був невдалий. О 7-й годині по нас відкрили сильний артилерійський вогонь з тилу. Я вияснив, що ворог, прорвавши у триденній битві фронт зліва від нас, напав на нас з тилу, наступаючи від села, що було за нами та лісом. Я відразу скомандував, щоб кожний другий боєць повернувся і стріляв у наступаючого з тилу ворога. Така команда не вказана у жодному статуті, але тепер добре себе виправдала. Ворог від незвичної ситуації на деякий час сповільнив наступ, але кліщі все ж стискалися, та і 120 набоїв на кожного, які залишилися у моїх бійців, закінчувалися. Для уникнення неминучого оточення і полону я прийняв рішення атакувати наступаючих з тилу росіян. Їхні сили ми оцінили в одну роту з двома кулеметами. Це дало б нам шанс вирватися з критичної ситуації.

О 7:15 почувся сильний галас на лівому фланзі і я, перебігши по дорозі перед своїм фронтом на край лісу, побачив, що старший лейтенант Хлуп зі своєю ротою вже рушив у наступ на село. З пістолетом у руці він вів своїх солдатів, але раптом зник за горою і більше його я вже не бачив. В цей час старший лейтенант Герц виступив з рядів, щоб повести відчайдушну групу бійців. Росіяни витягли два кулемети на дахи будинків на краю села, щоб звідти вести вогонь по нас. Тепер вже і я вирушив з ротою Тангофера у наступ. Томашовський, мій трубач, лише почав сурмити сигнал до атаки, як дістав кулю у ший і загинув на місці, але атака вдалася. Незважаючи на втрати, ми вибралися з російських кліщів.

О 8-й годині надійшов наказ від керівництва бригади відступити на протилежний берег Стрипи до села Сороки. Я разом з 60-ма добровольцями, яким віддали половину патронів, які у нас залишилися, рушив на чолі батальйону через ліс до Стрипи. Мости, через які ми мали переправитися, були спалені. Перейшовши річку вброд, по пояс у воді, до обіду ми дійшли до села Сороки, де дізналися від майора Міллера, що керівництво корпусу вже залишило Бучач.

Голодні, промоклі, тепер ми вирушили у Русилів з надією, що там знайдемо наш полк. Але на окраїні Русилова нас зустріли ворожі постріли. Після цього ми відступили до Соколова, що був позаду, але і це село вже було зайняте. Нарешті після обіду, о 3-й годині, я дізнався, що наш корпус знаходиться у 10 км позаду на захід, у селі Порхова. О 7-й годині вечора після безперервного марширування наш батальйон добрався до Порхови. Звідси командування корпусу направило нас на висоти, що знаходяться на південному заході до полкового табору. Опівночі, під постійним дощем, я знайшов командування нашого полку. Підполковник Блоше з радістю прийняв прибуття мого батальйону з 472 бійцями, тому що після язловецької битви у них залишилося всього 600–800 бійців. Батальйон негайно був включений у 65-й полк, як II батальйон основного складу. Їжу ми і тут не отримали, бо наші кухні ще не добралися до нас, але після 2-годинного відпочинку ми зайнялися облаштуванням нових позицій шириною 1800 кроків, на яких ще у цей день після полудня ми знову воювали вже у порхівській битві.

У бою при Малих Заліщиках особливо відзначилися лейтенанти Герц і Тангофер, прапорщик Бартош та прапорщик медичної служби Валко, який навіть у найбільшій перестрілці перев'язував поранених бійців».

Бої в лісовому масиві Зрембовка

(29 липня – 3 серпня 1916 р.)

Наступні важкі бої під час російського Брусиловського наступу, але цього разу контрнаступального характеру, 66-й полк у складі лише двох батальйонів провів у кінці липня – на початку серпня 1916 р. в лісовому масиві Зрембовка на Тернопільщині. Ці події описані у польовій газеті 66-го полку «Tábori-újság»¹.

Позиції 15-ї піхотної дивізії знаходилися у мальовничій лісистій долині вздовж Коропецького потоку. На флангах оборону займали гонведські підрозділи (ліворуч – 22-й гонведний піхотний полк²). Противник окопався на протилежному боці потоку в густому лісі. Невдовзі відбулася заміна: 66-й полк відвели з передової лінії у резерв корпусу, але всього лише за кількасот метрів від передових позицій. Полк розташувався біля фільварку Врбки. Але відпочинок тривав недовго. Російська артилерія почала інтенсивний обстріл позицій 22-го гонведного полку. Характер та інтенсивність цього обстрілу свідчили, що саме тут росіяни готують наступ. У зв'язку з цим 66-й полк був терміново відправлений у великий лісовий масив біля села Велеснів³, як бойовий резерв корпусу для прикриття позицій гонведів у другій оборонній лінії. Протягом трьох днів 66-ті у повній бойовій готовності очікували подальшого розвитку подій.

А в цей час 22-й гонведний полк опинився в епіцентрі російського наступу. Після триденного ураганного вогню, в ніч на 29 липня при постійній артилерійській підтримці стрілецьким підрозділам російської армії, мобілізованим у далекому Сибіру, вдалося перейти вбхід Коропецький потік і закріпитися на його протилежному боці. Застосувавши гранати і вступивши в рукопашний бій, росіяни знищили передові польові дозори гонведів. Після короткої передишки у передобідній час вони пішли в рішучу атаку усіма силами на гонведські позиції, які були майже вщент розбиті артилерійським вогнем. Маючи чисельну перевагу і не рахуючись з власними втратами, російські підрозділи в рукопашному бою захопили позиції 22-х гонведів. Горстка австро-угорських вояків, що залишилася в живих, відступила. Але росіяни на цьому не зупинилися, після обіду вони продовжили наступ з метою глибокого прориву.

Саме в цей момент командир 66-го полку підполковник Гелмер отримав терміновий наказ здійснити контратаку для того, щоб зупинити подальше просування росіян і відбити втрачені зранку позиції. Контратака була здійснена двома батальйонами: I – під командуванням майора Міллера (Miller) і II – під командуванням капітана Гансела (Hänsel). Розгорнувшись у стрілецький ланцюг, солдати відчайдушно рушили вперед на вершину пагорба. Несподіваною перешкодою стали власні окопи другої лінії з досить міцними дротяними загородами. Не довго думаючи і розуміючи життєве значення кожної хвилини, вояки голими руками зробили проходи. Ворожа артилерія, яка вже помітила контрнаступальний рух австро-угорців,

¹ Стаття «Зрембовка» («Zrembowka») за 1 липня 1918 р., автор старший лейтенант Балаж Йозеф (Balázs József).

² 22-й Марошвашаргейський піхотний полк угорського Гонведу. Мобілізаційний округ – район міста Марошвашаргей (Maros-Vásárhely), нині місто Тиргу-Муреш в Румунії. Національний склад на 1914 р.: угорці – 49%, румуни – 46%, інші національності – 5%.

³ Нині село Велеснів Монастириського району Тернопільської області України.

відкрила по них інтенсивний загороджувальний вогонь з гармат різного калібру. Але 66-ті вперто бігли вперед. Невдовзі перед покинутими зранку 22-м гонведним полком окопами зустрілися дві ворожі наступальні хвилі: російські підрозділи, які були уже зморені наступом, що почався ще зночі, і загони 66-го полку, які свіжими були введені в бій. Але сутички і рукопашного бою між ними не відбулося. Росіяни, які щойно лише вийшли із захоплених окопів і не встигли далеко від них просунутися, швидко повернулися назад з надією легко відбити австро-угорську контратаку із захищених позицій. Це їм вдалося лише частково.

На ділянці наступу I батальйону декілька рот 66-х після двох атак захопили втрачені зранку позиції 22-х гонведів. Першими туди увірвалися роти старшого лейтенанта Коха (Koch) і лейтенанта Ене Лані (Jenő Lányi) і кулеметний підрозділ Берці Куна (Berci Kun). У полон здалося разом зі зброєю багато російських солдатів. Гірше склалася ситуація у II батальйоні капітана Генсела на правому фланзі. До вечора батальйон здійснив три атаки, але безрезультатно. На цій ділянці противник тримався надзвичайно стійко і рушничним та кулеметним вогнем, а також ручними гранатами зупинив 66-х на відстані всього 75 кроків від себе.

Так закінчився важкий день 29 липня 1916 р. Ніч пройшла спокійно. Поріділі роти 66-х зберігали повну бойову готовність на випадок можливої активності противника, але обійшлося. Росіяни були вимучені ще більше і остерігалися того ж самого.

На світанку 30 липня підійшло підкріплення – один з батальйонів 65-го піхотного полку під командуванням підполковника Генріка Блоше (Henrik Blosche). Зранку спільними зусиллями вояки з криком «Ура» кинулися на російські позиції, та росіяни, як виявилось, ніч використали для зміцнення своїх укріплень, облаштування нових вогневих точок. Вони зустріли атаку ураганим вогнем з усіх видів зброї, які були у них у наявності. Незважаючи на весь бойовий порив, об'єднаним силам 66-го і 65-го полків не вдалося захопити російські позиції. Вони залягли на відстані всього лише 30–35 кроків від них і вимушені були вже окопуватися.

Така ситуація тривала довгих 4 дні, аж до 3 серпня. Чотири пекельні доби, коли, знаходячись на мінімальній відстані один від одного, противники перебували у стані постійного вогневого контакту. Ні на хвилину не замовкали рушниці та кулемети, їх доповнювали гармати та міномети. З кожної сторони кидалися також гранати, що, як правило, не долітали до цілі, але добавляли свою гіркоту у цей жахливий вогневий оркестр. Лише вночі вогнева канонада затихала, і тоді вартові з обох сторін пильно вдивлялися в темряву, щохвилини очікуючи атаку противника. Нервові напруження солдатів наростало з кожним днем. Протягом цих днів густий ліс, в якому знаходилися позиції противників, був майже знищений кулями та снарядами, і лише подекуди ще стирчали понівечені стовбури дерев.

Командування бойовою групою з трьох батальйонів (двох 66-го полку і одного 65-го полку) здійснював командир 66-х підполковник Гелмер. Для посилення цієї бойової групи командування дивізії надіслало один з резервних батальйонів 60-го піхотного полку, який був відразу ж скерований підполковником Гелмером на передову лінію правого флангу на заміну підрозділів 65-х, які зазнали найбільших втрат під час атаки 29 липня.

3 серпня надійшов наказ на вирішальний штурм. Після обіду важка артилерія австро-угорців разом з мінометами піхотних підрозділів почала обстріл позицій противника першої і другої ліній. До них доєдналися рушниці, кулемети та ручні

гранати. Росіяни відповіли також потужним вогнем. За півгодини до штурму осколком гранати був поранений командир I батальйону майор Міллер, один з найхоробріших офіцерів 66-го полку. Він був евакуйований до полкового медпункту.

Рівно о 7-й годині вечора припинився всякий вогонь і австро-угорці, виснажені чотириденними окопними боями, по команді, наче блискавки, вистрибнули з окопів. Відстань у 35–50 кроків солдати подолали дуже швидко. Вірогідно спрацював ефект несподіванки, а також надзвичайна близькість позицій, тому що росіяни лише встигли відкрити вогонь, як австро-угорці опинилися вже в їхніх окопах. Швидкий рукопашний бій – і більшість солдатів противника, кидаючи кулемети та інше важке спорядження, швидко почали відходити назад. А хто не встиг, опинився в полоні: капітан, два лейтенанти, три прапорщики, багато рядових. Такої кількості офіцерів противника 66-ті в полон ще не брали. Окрилені таким швидким успіхом, австро-угорці відразу ж зайняли стрілецькі позиції в щойно звільнених окопах і відкрили вогонь по відступаючому противнику. Кулеметні розрахунки під командуванням лейтенанта Ільсінгера (Illsinger) швидко розгорнулися і добавили до стрілецького вогню свій потужний голос.

Це була переконлива перемога 66-х у Зрембовських лісах під Комаровкою. Командир дивізії особисто по телефону висловив подяку командирі 66-го полку за цей успіх. Протягом 5-денних важких боїв втрати 66-х лише загиблими становили 300 воїнів. Вони були поховані у братській могилі під Комаровкою.

Серед них 5 офіцерів: старший лейтенант Рудалі Шандор (Rudali Sándor), лейтенанти Гретцмахер Віктор (Grätzmacher Viktor) і Керешкені Лайош (Köröskényi Lajos), кадет Керекеш Йозеф (Kerekes József), юнкер Варга (Varga), а також сержанти Штець (Stecz) та Кочмар (Kacsmár).

На похованні підполковник Гелмер, знявши командирський кашкет, виголосив душевну промову, завершивши її такими словами: *«Знімемо шапки перед кожним солдатом, що брав участь у н'ятиденній битві під Зрембовкою»*.

Після бою 66-й полк був відведений у резерв.

1917 рік. Оборонні бої під Станіславом.

Участь у Станіславській битві

(5–9 липня 1917 р.)

3 лютого 1917 р. підрозділи 15-ї Мішкольцької піхотної дивізії займали оборонні позиції під Станіславом. 66-й полк тримав оборону в селі Павелче¹ (нині Павлівка) та околицях; 65-й – у сусідньому селі Ямниця.

Почалася позиційна «окопна» війна зі своїми особливостями, ризиками і небезпеками. Австро-угорці постійно зміцнювали і укріплювали свої позиції: бетонували опорні пункти, будували розгалужену систему комунікацій між першою, другою і третьою оборонними лініями, налагоджували телефонний зв'язок між підрозділами. Це відбувалося на фоні частих артилерійських обстрілів противника. Хоча

¹ Павлівка (до 1946 р. Павелче) – село Тисменицького району Івано-Франківської області, біля міста Івано-Франківськ. Населення 2245 жителів. Поділяється умовно на дві частини шосейною дорогою, яка веде з Івано-Франківська на Калуш.

після Лютневої революції в Росії активність росіян значно зменшилася, дисципліна похитнулася. На фронті почалися братання між солдатами воюючих армій. У польових газетах 66-го і 65-го полків і в мемуарній літературі цих підрозділів не описані такі факти, та це не означає, що їх не було.

Переваги позиційної війни полягали не лише в зменшенні інтенсивності бойових дій, відповідно, і втрат; але і в можливості частини підрозділів перебувати не на передовій, а на тилкових позиціях. Тут солдати не лише відпочивали, а й займалися фізичною і бойовою підготовкою, регулярно проводили навчання.

66-й полк мав свою таку тилкову базу в околицях Калуша, де були облаштовані добротні казарми, їдальня і клуб, який називався «Солдатський дім». Деякі моменти армійського небойового життя описані у польовій газеті 66-го полку¹.

Тут знаходилися підрозділи полку, які почергово проходили ротачію і виводилися з першої оборонної лінії на відпочинок. На релігійні свята і у неділю військові капелани проводили служби, на яких був присутній весь особовий склад тиллової бази. Крім того, у святкові дні проводилися спортивні змагання між підрозділами, які мали як військово-прикладний, так і розважальний характер. До перших відносилися кидання гранат, забіги на короткі і довгі дистанції, стрибки у довжину; до других – біг у мішках, залізання на стовп, поїдання млинців.

Оригінальною і фізично непростою вправою було залізання на стовп. Два дерев'яні стовпи товщиною до 20 см і висотою 6 метрів були вкопані на відстані 2 метрів один від одного. На висоті 5 метрів між ними була набита дошка, на яку клалася одна монета. Суть змагання полягала в тому, що два солдати по команді, одномоментно починали видряпуватися догори на стовпи, мали вилізти на самий верх до дошки і взяти монету. Остання, зазвичай, від удару та хитання падала на землю, що завжди викликало сміх присутніх. Але без монети вправа вважалася не зарахованою і її треба було повторити. Не всі солдати справлялися з цим непростим завданням. А ті, хто діставав монету, ставали її власниками.

Значно більше солдати полюбили таку вправу, як біг у мішку. Це популярне у цивільному житті змагання, яке часто проводилося на різних народних святкуваннях, викликало у вояків теплі спогади про рідний дім. Вони залюбки брали участь у цих вправах, повертаючись у думках у мирне довоєнне життя.

Але найбільш популярним змаганням було поїдання млинців. На стовпі висотою до підборіддя закріплювалася велика тарілка з млинцями. Три солдати із зав'язаними за спиною руками мали з'їсти якомога більше млинців. На цю вправу було завжди багато бажаючих і тих, хто програв, тут не було...

Проведення таких спортивних заходів позитивно сприймалося вояками, дозволяло їм трохи психологічно звільнитись від постійного напруження під час бойової служби.

Відвідини 15-ї Мішкольцької піхотної дивізії новим царем Австро-Угорської монархії Карлом

У рамках цього візиту імператор оглянув і підрозділи 66-го піхотного полку. Інформація про це разом з фотографіями міститься у польовій газеті 66-х «Tábori-ujság» у номері від 20 травня 1917 р.

¹ Стаття «У солдатському домі» («A Katona-Otthonból») в польовій газеті 66-го полку «Tábori-ujság» за 1 липня 1917 р.

4 травня 1917 р. зранку імператор Карл I прибув потягом до Калуша, де його зустрічали командувач 3-ї австро-угорської армії генерал-полковник Карл фон Терстянські, командир 15-ї піхотної дивізії генерал Арц та інші військові чини. В якості почесної варти був вишикуваний підрозділ новоствореного штурмового батальйону дивізії, який справив на Карла позитивне враження. Пересівши до автомобілів, імператор та його супровід вирушили по шосе Калуш – Станіслав до села Майдан, де його очікували вишикувані підрозділи 66-го піхотного полку.

Обходячи стрункі ряди, цісар спочатку поспілкувався з офіцерами: командиром III батальйону підполковником Радванером (Radváner), ад'ютантом полку капітаном Колмаєром (Callmayer), старшим лейтенантом Кохом (Koch), лейтенантами Куном (Kun) з кулеметного підрозділу та Кейпаза (Képaза) зі штурмової роти. Кожному з офіцерів імператор потиснув руку і неспішно поговорив, питаючи в яких боях брали участь і за що отримали нагороди, як оцінюють стан боєздатності полку, що думають про противника.

Не обділив увагою також і унтер-офіцерів, сержантів Скубанича (Szkubanics) Михайла, Пірнака (Pirnák) Андрія, Василишина (Vaszilisin) Михайла, капрала Сайгала (Sajgál) Андраша і простих рядових солдатів: Дерда (Derda) Дьордя, Турчина (Turcsin) Яноша і Тота (Toth) Йозефа. Це були вояки старших вікових груп та нагороджені. Задаючи питання, король спочатку уточнював, якої національності солдат, після чого до угорців звертався бездоганною угорською мовою, до русинів зрозумілою русинською, до словаків словацькою. Старших солдатів Карл розпитував, чи є у них сім'ї і скільки мають дітей; нагороджених питав, у яких боях брали участь.

Завершивши обхід 66-го полку, цісар сказав: «Я сподіваюся, що ваш бойовий полк, який завжди поводив себе хоробро, і у майбутньому при будь-яких обставинах буде себе тримати гідно». Огляд загалом тривав близько двох годин. Молодий цісар справив на офіцерів і особливо на солдатів сильне враження. Найбільше воякам запало в душу те, що король спілкувався з ними їх рідною мовою.

Відвідини 66-го полку на фронті делегацією комітату Унг

Про це детально написано 1 липня 1917 р. у статті «Látogatás a fronton» в польовій газеті 66-го полку «Tábori-ujság».

«24–25 червня 1917 р. делегація Ужанського комітату відвідала свій рідний 66-й піхотний полк на фронтових позиціях. До складу делегації увійшли: керівник делегації, головний священник комітату отець Тиводар Матяцко (Matyaszko), головний суддя комітату Золтан Сабо (Szabó), міський головний нотар Міклош Фекешгазі (Fekésházy), головний лікар Арпад Гулачі (Gulácsy), директор школи Дюла Деак (Deák), директор сиротинця Дюла Фекешгазі (Fekésházy), викладач ремісницької школи з виготовлення кераміки Еден Гармат (Harmath), фінансист Дьєрдь Петровай (Petrovay). Делегацію у дорозі супроводжував старший лейтенант Грюнштайн (Grünstein).

23 червня після обіду учасники делегації сіли в Ужгороді у потяг і вже наступного дня в такий же час прибули на невелику залізничну станцію у Галичині (у статті, вірогідно через військову цензуру, не вказана назва цього населеного пункту). На пероні делегацію зустрічали командир 66-го полку підполковник Антал Гелмер, його ад'ютант капітан Колмаєр (Callmayer), капітан Мінкус (Minkus) та полкові військові капелани отець Берец (Berecz) та отець Чісарік (Csisárik). Після взаємного

привітання делегація поїхала до місця розташування підрозділів полку. Біля будинку, який слугував за військовий клуб і називався «Солдатський дім», прибулих зустріли та доповіли старший лейтенант Райсманн (Reismann) та завідуючий клубом прапорщик Штумвол (Stumvoll). Вони же супроводжували гостей до місця поселення у солдатських бараках.

Після поселення відбувся спільний обід з командуванням полку. Незважаючи на дощову погоду, товариство у піднесеному настрої розмістилося під розтягнутим шатром. Згідно з традицією були проголошені тости-промови. Першим виступив господар підполковник Гелмер. Далі промовляв отець Матяцко, який привітав все воїнство 66-го полку і передав найкращі вітання від жителів Ужанського комітату та побажання, щоб всі вони чим скоріше з перемогою повернулися до своєї рідної батьківщини, де їх чекають з палкою любов'ю, як героїчно воюючих захисників. Суддя Золтан Сабо у своєму тості говорив про сердечну дружбу між воїнством і цивільним населенням, підкресливши, що кожний цивільний є також і воїном.

Після обіду все товариство сіло у візки і поїхали на огляд першої лінії оборони. Гості з цікавістю оглядали незвичну для цивільних людей картину старанно облаштованих піхотних позицій, артилерійських спостережних пунктів та інших укріплень. Після тривалих оглядин гості повернулися до полкового командного пункту, де повечеряли разом з командуванням полку. Саме укриття майстерної роботи, а також і його освітлення ацетиленовою лампою потужністю у 100 свічок викликали справжній подив та схвалення. Після вечері гості мали змогу побачити ефективну дію потужних прожекторів, які освітлювали майже денним світлом позиції противника. Після цього гості повернулися до казарм і, незважаючи на холодний вечір, ще тривалий час спілкувалися між собою, слухаючи гру різних музичних інструментів під гуркіт канонади.

Наступного дня отець Тиводар Матяцко провів службу Божу, на якій були присутні вояки піхотної роти та кулеметного підрозділу. На службі він спочатку угорською, потім русинською та словацькою мовами звернувся до воїнів з наступними словами: «Ми прийшли до вас з вашої рідної землі, щоб від імені всемогучого Господа привітати вас, які служать у підрозділах нашої рідної військової частини».

Після святої проповіді, яка у всіх присутніх викликала глибоке зворушення, делегація вирушила на оглядини піхотного підрозділу. Солдати показали свою зброю, а потім продемонстрували навчальну атаку із захопленням окопів умовного противника. Після цього відбувся святковий прощальний обід у казармі, на якому були представники кожного полкового підрозділу. Підполковник Гелмер подякував делегації комітату Унг за відвідини та за цінні подарунки для вояків. Потім виступили отець Матяцко, суддя Золтан Сабо, директор школи Дюла Деак. Підполковник Гелмер у заключному слові подякував військовому капелану 66-го полку Іштвану Берецу, який у важкі часи з винятковою вірністю виконував своє покликання, а зараз повертався додому. Після обіду гості ще відвідали підрозділ аеростатів, потім зробили декілька спільних фотографій. О 6-й годині вечора делегація через Львів виїхала додому.

Ще одна рідкісна подія зробила особливим повернення делегації комітату Унг додому. Лейтенант 66-го полку Фекешгазі Йожеф якраз 25-го червня отримав відпустку, так що зміг поїхати до Ужгорода разом зі своїм батьком, що був учасником делегації. Про цей приємний випадок жартома казали, мовляв батько приїхав за

сином, щоб по дорозі з ним нічого не трапилось. Цікаво, хто при цьому був щасливішим у спільній поїздці, батько чи син? Вірогідно рідні, які їх обох зі нетерпінням чекали вдома».

Про своє прибуття до Ужгорода учасники делегації сповістили командира 66-го полку у наступній телеграмі:

Підполковнику Гелмеру

Шістдесят шостий піхотний полк

Польова пошта 618

Щасливо доїхали. Повторно прийміть, пане підполковнику, а також і офіцерський корпус, наше найщиріше шанування за сердечний прийом та засвідчення Вам вічної подяки. *Комісія комітату Унґ відвідин фронту.*

* * *

Червневий наступ російських військ 1917 р. (так званий «наступ Керенського») – остання наступальна операція російської царської армії у Першій світовій війні. На той момент у Росії відбулися кардинальні історичні зміни: внаслідок Лютневої буржуазно-демократичної революції 1917 р. був повалений царизм, влада перейшла до Тимчасового уряду, який залишився вірним союзницьким обов'язкам. Країни Антанти вимагали від Росії активізації військових дій проти німецьких та австро-угорських військ. Великий стратегічний наступ Російської армії планувався на квітень-травень 1917 р. Але хаос і розкладання військ, які виникли і прогресували після Лютневої революції, унеможливили проведення наступу в намічені строки, і воно було відкладено на кінець червня.

Основну роль в операції мали відіграти війська Південно-Західного фронту під командуванням генерала О.Є. Гутора (потім генерала Л.Г. Корнілова) силами трьох армій: 11-ї і 7-ї – у напрямку Львова, а 8-ї – на Калуш і Болехів. Інші російські фронти – Північний, Західний та Румунський – мали завдати допоміжні удари.

29 червня артилерія Південно-Західного фронту відкрила вогонь по позиціях австро-німецьких військ. 1 липня у наступ перейшли 11-а і 7-а армія із районів Золочева і Бережан у напрямку на Львів. Перші два дні принесли наступаючим певний тактичний успіх – на окремих ділянках були захоплені 2–3 лінії окопів противника. Але потім наступ зупинився. Ударні відбірні частини, що починали наступ, на цей момент не могли продовжувати бойові дії через великі втрати. А звичайні піхотні підрозділи відмовлялися наступати. Рівень військової дисципліни катастрофічно упав. В результаті, незважаючи на перевагу в живій силі і техніці, наступ припинився через неможливість змусити війська рухатися вперед.

Наступ 8-ї армії почався пізніше, 6 липня. Маючи також значну перевагу в силах, армія прорвала оборону австро-угорських військ, захопивши понад 7 тисяч полонених та 48 гармат. Розвиваючи успіх, росіяни зайняли Станіслав, Галич і Калуш і до 13 липня вийшли на річку Ломниця. Але і у цієї армії виникли такі ж проблеми непокори, як і у сусідніх.

На 14–15 липня наступальний порив всього Південно-Західного фронту вичерпався і російський наступ цілком припинився. Втрати усіх трьох армій фронту на цей момент становили 1222 офіцери і 37500 солдатів. Ці цифри були відносно невеликими у порівнянні з втратами Росії у попередніх великих операціях, але в даному разі вони мали катастрофічні наслідки. Адже були втрачені останні боєздатні з морально-психологічної точки зору військові підрозділи, без яких солдатська маса, що залишилася, остаточно втратила військоове обличчя, пе-

ретворившись в абсолютно некерований озброєний натовп. 19 липня австро-німецькі війська завдали контрудар, прорвавши фронт 11-ї армії, що викликало вимушений відхід 7-ї та 8-ї армій. 28 липня російські війська зупинилися на лінії Броди – Збараж – ріка Збруч, фактично залишивши Галичину.

Таким чином, Червневий наступ завершився провалом, російські війська були відкинуті далеко за початкові позиції. Наслідком цієї поразки стала політична криза у Петрограді і послаблення позицій Тимчасового уряду, що у подальшому привело до жовтневого більшовицького перевороту.

Станіславська битва (5–9 липня 1917 р.)

У російській військовій історії ця битва носить назву Червневого наступу 1917 року або наступу Керенського. В австро-угорських військових та історичних документах¹ і в сучасній угорській науковій літературі² вона називається Станіславська битва. Саме під Станіславом (нинішнє місто Івано-Франківськ в Західній Україні) відбувся прорив австро-угорського фронту на початку липня 1917 року.

15-та Мішкольцька піхотна дивізія опинилася на самому вістрі Червневого наступу російських військ в районі Станіслава. На початок битви, в кінці червня 1917 р. 15-та дивізія мала посилені особовий склад (7280 вояків) та озброєння (122 кулемети, 121 гармата різних калібрів). 60-й, Егерський, піхотний полк дивізії становив резерв корпусу і був найбільш озброєний і численний (2960 солдатів і 56 кулеметів); бойова група цього полку (550 солдатів і 12 кулеметів) знаходилася на бойових позиціях на північ від висоти Юрена Гора і була сусідом 66-го Унгарського полку.

У перших числах липня російські війська почали проявляти активність: зроста інтенсивність артилерійських обстрілів та здійснювалися атаки невеликих піхотних підрозділів. 5 липня артилерійський вогонь значно посилювався і вже не припинявся. Вранці 6 липня, о 7-й годині, він досяг апогею: на оборонній лінії Мішкольцької дивізії було зафіксовано 25 тисяч розривів артилерійських снарядів різного калібру. В атаку пішла російська піхота уже в значній кількості.

Опис російського наступу того дня міститься і у книзі споминів російського письменника В. Шкловського, який прибув у Східну Галичину напередодні російського наступу³.

«700 гармат, не кваплячись з прицілом розбивали німецькі окопи... Незважаючи на те, що авіація німців значно перевершувала нашу, наші артилеристи, не користуючись повітряною розвідкою, все ж стріляли прекрасно... З окопів противника були фонтани землі, по висоті фонтану можна було здогадатися про калібр снаряда. А в повітрі над Станіславом висіли двоколірні хмарки розривів австрійської шрапнелі... Близько першої години дня 23 червня 1917 р. (по старому стилю, – прим. автора) ...кінбуржці втомилися чекати і йдуть в атаку, не чекаючи повного руй-

¹ Réti Béla (szerk.): A volt cs. és kir. Lajos Győző főherceg 65. gyalogezred világháborús emlékalbuma (Miskolc, 1938).

² Szarka Levente: A Stanislai csata 1917. P. 115-130. 2018. Seregszemle. MH Összahderónemi Parancsnokság szakmai-tudományos folyóirata. 16. évf. 2. sz. 1918.

³ Шкловский В.Б. Сентиментальное путешествие. Воспоминания 1917–1922 (Петербург – Галиция – Персия – Саратов – Киев – Петербург – Днепр – Петербург – Берлин).

нування ворожих дротяних загороджень... Спершу наші з'являлися на окремих ділянках, потім звивистий ланцюг наступаючих оперезав весь наш фронт. Уже повідомляли, що перша атака пройшла через три ряди ворожих укріплень; атака була чудова, успіх розвивався».

Головний удар 6 липня припав на 65-й піхотний полк, що займав позиції біля села Ямниця¹. 66-й полк, який знаходився на оборонній лінії в селі Павелце (Павлівка) спостерігав за мужньою боротьбою сусідів-земляків. До 14:00 65-ті відбили декілька атак, які чергувалися зі шквальним артилерійським вогнем. Велику допомогу у відбитті російських атак зіграла дивізійна артилерія, яка ефективно працювала з тилкових позицій. Австро-угорці задіяли навіть свою найкращу артилерійську зброю у Першій світовій війні – 30,5-см мортиру².

8 липня о 8-й годині ранку росіяни розпочали артобстріл з новою силою. 36–40 гармат, з них 6–7 важких, відкрили безперервний вогонь і накрили першу лінію австро-угорських окопів. Пилюка та бруд від розриву снарядів здійнялися над позиціями як стіна, через яку нічого не було видно. Це фактично паралізувало роботу австро-угорських та німецьких артилерійських спостерігачів, оскільки щось розгледіти в пилових сумерках було неможливо. Був порушений і телефонний зв'язок між підрозділами, адже вогонь пошкодив майже всі дроти. Ефективність й інших засобів зв'язку (сигнальні ракети та прапорці) була також різко знижена через дуже погану видимість. Солдати-зв'язківці пересувалися з великими труднощами і несли великі втрати.

Як свідчив один з учасників бою: *«Снаряди падали так часто, наче строчив кулемет, і над окопами миттєво здійнялася пилова завіса заввишки 30–50 метрів, якої я до цього ніколи не бачив»*

О 10:30 артилерійський вогонь росіян досяг апогею на Ямницькій ділянці фронту та з обох сторін шосейної дороги Станіслав – Калуш. Це була лінія оборони 15-ї Мішкольцької дивізії, де у першій оборонній лінії перебували 66-й полк (у Павлівці) та 65-й полк (перед Ямницею). Сусідами австро-угорців справа (в Ямниці) були підрозділи німецької армії. Після завершення артпідготовки в атаку рушила російська піхота. Вже об 11:05 росіяни прорвали оборону на ділянках двох батальйонів 65-го полку. Спроба полкового резерву та двох рот 60-го полку зупинити прорив контратакою з Юреної Гори не вдалася. Росіяни уже почали обходити їх з півдня. Одночасно російська артилерія випустила велику кількість газових снарядів по Павлівці, на позиції 66-го полку. Це значно погіршило ситуацію: солдати вимушені були одягти протигази, що знизило ефективність їхнього стрілецького вогню. Крім того, значно ускладнилося постачання боєприпасів через те, що коні ще не мали протигазів і були масово вражені газом. 66-й полк спробував здійснити контратаку всіма своїми підрозділами, але вона захлинулася через інтенсивний фланговий вогонь противника, який уже заходив з тилу. Були вже втрачені позиції на Юрена Гора, що несло велику небезпеку австро-угорській артилерії, що знаходилася позаду. Сол-

¹ Ямниця – село Тисменицького району Івано-Франківської області, біля міста Івано-Франківськ.

² Мортира (калібр 305 мм) взірця 1911 р. Вироблялася на заводі «Шкода» у Чехії. Перед війною було виготовлено 24 екземпляри, кожна вагою 21 тонна, вага снаряда 380 кг. Максимальна дальність стрільби 12 км. Частота: 20 пострілів на годину. Кратер від розриву сягав 8 метрів у діаметрі з ураженням на відстані до 400 метрів.

дати-артилеристи до останнього перебували біля своїх гармат, одну з яких навіть встигли підірвати, поки не були вбиті. Чотири гармати вдалося запрягти до коней і почати евакуювати в тил. Але невдовзі три з них разом з розрахунками були захоплені. Противник наступав дуже швидко і з усіх напрямків.

8 липня до обіду всі підрозділи 15-ї дивізії відступили з першої оборонної лінії, втративши значну частину важкого озброєння (міномети, кулемети, піхотні гармати). О 12.10 штаб дивізії отримав бойове зведення, що росіяни на деяких ділянках прорвали вже і другу лінію оборони.

Ось як описує один з епізодів бою інший учасник подій, командир батальйону 65-го полку, де вказується нестандартний спосіб передачі важливої інформації, коли всі інші методи зв'язку порушені або недоступні. *«Безперервний сильний кулеметний вогонь росіян з обох боків, тупий звук їхніх кулеметів добре можна було розрізнити в загальному гомоні бою. Наді мною кружляє аероплан і я за допомогою простирадл передаю сигнал далі, командуванню. Літак повертається назад і несе радісну звістку до дивізії, що ми відбили атаку. Але це триває недовго. У пів 12-ї шалена стрілянина. Я знову прошу вогню, але відповіді не надходить... Раптом до мене підбігає прапорщик: – Росіяни вже тут»¹.*

Відразу після обіду росіяни припинили наступ, який давався їм нелегко. Залишки підрозділів 15-ї Мішкольцької дивізії почали збиратися з обох боків шосейної дороги Станіслав – Калуш. З 66-го і 60-го полків в строю залишилося 500 чоловік та 6 кулеметів, з 5-го – дві роти, з 65-го – не більше². До них приєднався і неповний батальйон 330-го полку німецької армії. Прикривали відступ залишків 15-ї дивізії два німецькі піхотні полки (329-й і 331-й).

Командування дивізії, не маючи повної і достовірної інформації про реальний стан речей на полі бою, о 14:40 віддало наказ на контратаку всіма підрозділами дивізії на Юрену Гору. Але спочатку треба було зупинити росіян, які продовжили наступ близько 17:00. Провести артпідготовку перед контратакою було також дуже складно. Втрата 43 гармат різко ослабила вогневу міць дивізії. Ті гармати, що вціліли, не могли відразу відкрити вогонь – облаштування нових позицій, пристрілка, доставка боєприпасів забирали час і вимагали неймовірних зусиль.

Для проведення контратаки залишки дивізії були розділені на дві групи і лише о 19:45 виснажені солдати знову пішли в бій. Північна група спочатку успішно просувалася у напрямку Павелце, їй вдалося навіть закріпитися на південному схилі Юреної Гори. Але чисельна перевага противника не дозволила розвинути подальший успіх. Противник почав обходити групу з обох сторін, тому австро-угорці для уникнення повного оточення відступили на попередні позиції, де тривав бій з росіянами, що їх переслідували, аж до опівночі. Південна група досягла ще менших результатів. Її наступ мали підтримувати рештки дивізійної артилерії, але на час атаки вони не були готові відкрити вогонь. Контратака захлинулася.

¹ Réti Béla (szerk.): A volt cs. és kir. Lajos Győző főherceg 65. gyalogezred világháborús emlékalbuma (Miskolc, 1938).

² Приблизні втрати 65-го Мункачського піхотного полку у Станіславській битві наведені в книзі Réti Béla (szerk.): A volt cs. és kir. Lajos Győző főherceg 65. gyalogezred világháborús emlékalbuma (Miskolc, 1938). Вони становили серед офіцерів 3 вбитих і 30 поранених, серед солдатів 500-600 загиблих і близько 1000 поранених.

До кінця дня 8 липня лінія австро-німецької оборони під Станіславом на ділянці Павелце – Ямниця була прорвана на глибину 7 км і завширшки 15 км.

Ніч на нових позиціях для 15-ї дивізії пройшла неспокійно. Росіяни продовжували безперервний артилерійський обстріл і в різних місцях спостерігалися їхні розвідувальні вилазки.

9 липня до обіду всюди відбувався інтенсивний рух значних російських сил. О 14:30 почалася загальна російська атака, яку австро-угорцям вдалося відбити завдяки ефективній підтримці артилерії. До артвогню, крім своїх дивізійних гармат, приєдналися і гармати сусідніх дивізій. Після обіду 15-та Мішкольцька піхотна дивізія фактично була розгромлена і втратила свою боєздатність: вона нараховувала всього лиш 800 вояків (з 7280 на початок битви) і 8 кулеметів (з 122). Лише тоді надійшов наказ від командування корпусом відступити на третю оборонну лінію перед Калушем, що було вечором здійснено.

Бій за Павелце (Павлівку)

8 липня 1917 р.

Погляд з протилежних сторін

На лінії оборони 15-ї Мішкольцької дивізії прорив здійснювали російські сили, які мали чисельну перевагу. Серед них основними ударними підрозділами були Заамурська кавалерійська дивізія і Корніловський ударний полк. До складу Заамурської дивізії входили чотири кавалерійські і один стрілецький полки. Ця дивізія була сформована у 1910 р. у далекому Заамурському окрузі Окремого корпусу Прикордонної стражі Російської імперії, на кордоні з Китаєм. На початку 1915 р. підрозділи дивізії були перекинуті на Південно-Західний фронт, у Галичину, де постійно брали участь у бойових діях.

Корніловський ударний полк – це особлива військова частина російської армії зі своєю неординарною бойовою історією. Це останній полк російської царської армії і перший полк Добровольчої армії, з якої почався Білогвардійський рух у боротьбі з більшовизмом у Громадянській війні в Росії у 1918–1920 рр. Корніловський полк був сформований 19 травня 1917 р. із добровольців, як протидія розвалу царської армії, що набирала оберти після Лютневої революції 1917 р. в Росії. Ініціатором і натхненником створення такої особливої частини був командувач 8-ї армії Південно-Західного фронту генерал Лавр Корнілов¹; тому полк і був названий на його честь.

¹ Корнілов Лавр Георгійович (1870–1918) – російський генерал, монархіст, один з керівників «Білого» руху в Росії. У 1892 р. закінчив Михайлівське артилерійське училище, у 1898 р. – Академію Генштабу. Служив у штабі Туркестанського військового округу. Учасник російсько-японської війни (1904–1905), згодом – військовий аташе у Китаї (1907–1911). З самого початку Першої світової війни командував 48-ю піхотною дивізією. Сторінки історично відомих військових перемог і поразок Корнілова припадають на період Зимової Карпатської битви (листопад 1914 р. – квітень 1915 р.). Одна з них – бої в районі Лупковського перевалу і захоплення м. Гуменне (нині Словаччина) у листопаді 1914 р. Але в травні 1915 р., після Горлицького прориву, дивізія потрапила в оточення. Генерал Корнілов разом зі своїм штабом здалися в полон, в якому він пробув рік і три місяці. В липні 1916 р., перебуваючи в шпиталі, Корнілов ввійшов у контакт з фельдшером чехом Францом Мрняком, який за 20 тисяч крон організував йому втечу. Мрняк роздобув необхідні документи і австрійську військову форму і залізни-

До середини червня 1917 р. формування полку було завершено, він складався з двох піхотних батальйонів (по тисячу солдатів у кожному), трьох кулеметних команд (600 чол.), підрозділу піших розвідників із колишніх австро-угорських військовополонених, чехів за національністю, сотні кінних розвідників – донських козаків та артилерійського дивізіону з 3-го Сибірського гірського артилерійського полку. Командиром Корніловського полку став підполковник Генерального штабу Неженцев, начальником штабу – полковник Леонт'єв.

Саме 8 липня (25 червня за старим стилем) 1917 р. в бою за село Павелце (Павлівка), який обороняв австро-угорський 66-й Унгарський піхотний полк, Корніловський ударний полк дістав бойове хрещення. Склад корніловців у цьому бою був наступним: 85 офіцерів (з них 55 прапорщиків), 1763 солдати (їх називали ударниками), взвод прапоросців, три кулеметні команди (600 чол.), загони піших і кінних розвідників, мінометна команда і підрозділ зв'язківців. Втрати корніловців у цьому бою вбитими і пораненими становили 24 офіцери і 506 солдатів. Але отриманий наказ був виконаний – оборона австро-угорців була прорвана, в полон взято (за російськими даними) 800 солдатів і 26 офіцерів та захоплено 6 гармат.

От як описаний бій за Павлівку в спогадах-мемуарах одного з учасників бою Критського, які вийшли у Парижі у 1936 р.¹

«Наконец, в середине июня было назначено общее наступление 8-й армии. Прорвать фронт и нанести главный удар должен был 12-й корпус. Артиллерийская подготовка началась накануне. В первый раз ударники услышали одновременный рокот сотен орудий. Казалось, что небо разверзлось непрерывными громовыми раскатами. Холод пробежал по спине, но подымалось горделивое чувство за свою русскую мощь. Австрийских окопов уже не было видно – все было застлано клубами дыма и пыли. Загремели и неприятельские батареи, но быстро одна за другой замолкли. Только наши артиллеристы никак не могли нащупать тяжелые немецкие батареи. Огромные снаряды сверлили небо и обрушивались то на окопы Корниловцев, то на соседей – Заамурцев.

Командир 12-го корпуса генерал Черемисов вызвал к себе Неженцева. Генерал сказал, что по постановлению комитета его корпус не пойдет в атаку до тех пор,

цею відправив до румунського кордону. Втеча генерала з австрійського полону набула в суспільстві широкий резонанс і принесла йому популярність. Вже 13 вересня 1916 р. він був призначений командиром XXV армійського корпусу. У березні – квітні 1917 р. – командуючий військами Петроградського військового округу, травні – липні – Південно-Західного фронту. У липні 1917 р., прагнучи підвищити боєздатність фронтових частин, наказав українізувати 34-й корпус російської армії, яким командував генерал П. Скоропадський. Протягом місяця (1.08.– 9.09.1917.) був Верховним Головнокомандуючим російської армії. Наприкінці серпня, очоливши заколот проти Тимчасового уряду, намагався встановити військову диктатуру. Після ліквідації заколоту Корнілов був заарештований і ув'язнений. У листопаді 1917 р. втік на Дон, де разом з генералом Алексєєвим очолив Добровольчу армію. У квітні 1918 р. загинув під час боїв за Єкатеринодар (нині м. Краснодар, Росія) від розриву снаряда. Тіло генерала було таємно захоронено неподалік Єкатеринодара, місце захоронення замасковано і зрівняно з землею з метою достойного поховання у майбутньому, у кращі часи. Незважаючи на всі застережні заходи, 16 квітня 1918 р. більшовики знайшли таємну могилу. За наказом командуючого Червоної армії цієї ділянки фронту Сорокіна тіло генерала Корнілова було викопано і доставлено в Єкатеринодар, де після наруги і глуму спалено.

¹ Критский М.А. Корниловский ударный полк. Париж, 1936. 156 с.

пока не будет взята группа тяжелых немецких батарей, скрытых где-то правее деревни Ямницы, и что комитет со злорадством заявил – пусть эти батареи возьмут Корниловцы.

Атаку своего отряда Неженцев назначил на десять минут раньше общего штурма; ознакомил своих офицеров с поставленной задачей и дал соответствующие распоряжения. Через взводных, отделенных и звеньевых они докатились до ударников. Каждый втолковывал подчиненным, что надо делать:

– У австрияков в окопах не задерживайся. Пленных подберут те, кто за нами, а главное – беги вон на ту деревню, там залпаем тяжелые орудия. Беги, да ори громче «ура»...

Когда стемнело, окончательно приготовились к атаке – ножницами разрезали проволоку для проходов, вынули из гнезд пулеметы. Ударники попросили оставить в окопах скатки и вещевые мешки для того, чтобы можно было взять с собою как можно больше патронов и ручных гранат. Приближалась решительная минута, каждый стоял на своем месте. Никто не разговаривал, у всех были строгие лица, как перед принятием таинства. Взвилась ракета... Громче прежнего и торопливее загрохотали орудия, застрочили пулеметы, но кроме своего крика уже никто ничего не слышал. Никто не помнил, как окунулся в пороховую мглу и промчался до неприятельских окопов.

Атака Корниловцев шла волнами; через каждые 3 – 5 минут одна команда за другой захлестывали австрийские окопы. Первая волна уже вынеслась на третью неприятельскую линию. Здесь австрийцы пытались перейти в контратаку. Корниловцы опрокинули их штыками и ворвались в последние основные окопы. Отсюда уже был виден тыл противника. Прапорщик Шинин, начальник пулеметного взвода, огляделся и вдруг заметил в ложине серые пушки. Около них суетились люди, вздымались кони.

– Сейчас батарея снимется, – закричал Шинин, – взвод, живо по батарее – огонь!

Около батареи все смешалось, лошади упали. Корниловцы, что есть духу, побежали к батарее...

Свою задачу Корниловцы выполнили: они захватили 4 тяжелых орудия и 2 легких. За полтора часа своего боя они прорвали фронт противника глубиной в семь верст и подошли к изгибу железной дороги Калуш – Станиславов. С высокой насыпи Корниловцы увидели, как правее их, сзади, продвигались с боем Заамурцы. У соседей слева тоже слышалась оживленная ружейная и пулеметная стрельба. Уже реже, как при затишьи грозы, доносились глухие раскаты. На голубом небе еще таяли белые и розовые облачка шрапнели.

Неженцев получил приказание: собрать свой отряд и, укрывшись в ближайшей ложине, составить резерв корпуса. Быстро нашли большую котловину. В нее со всех сторон стекались Корниловцы. У всех возбужденные потные лица. Котловина загудела. Ударники отыскивали приятелей, перекликались, собирались кучками. Каждому хотелось рассказать, что пронеслось перед его глазами. Один все удивлялся австрийским окопам:

– Грязи ни-ни, чисто, как в казармах, и повсюду бетон... А в офицерских землянках словно в барской комнате – кресла, постели с бельем, на стенах портреты...

– Чего там бетон, – отвечали ему, – наша артиллерия его вдребезги расколотила. И накрошила же она там народу...

Офицеры выясняли потери, подсчитывали огромную добычу. Кроме орудий, зарядных ящиков, пулеметов и бомбометов было взято в плен 26 офицеров и 831 солдат. Всем захотелось есть. Послали в свои окопы за вещевыми мешками по пяти человек от взвода. Те скоро вернулись и доложили, что оставленное имущество «сперли» подошедшие резервы. Выручили захваченные австрийские кухни».

* * *

Бій за Павелце 8 липня 1917 р. і відступ до Калуша описаний і в польовій газеті 66-го полку «Tábori-újság»¹.

«15-та Мішкольцька піхотна дивізія отримала задачу зупинити наступ росіян по шосейній дорозі від Станіслава у напрямку Калуша. 66-й полк тримав оборону в селі, яке знаходилося якраз на лінії наступу. Командування дивізії на допомогу 66-м відправило у контратаку резервний полк, який займав позиції на висоті Юрена Гура. Однак ця відчайдушна контратака провалилася і о 12:30 росіяни вже почали займати село Павелце, яке уже знаходилося у вогні. Основний удар противника був направлений у район, де знаходився штаб полку. Крім того, росіяни розпочали оточуючу атаку з флангу по обидві сторони шосе. 66-ті мужньо тримали оборону, не відступаючи зі своїх передових позицій. У повітря було випущено декілька червоних сигнальних ракет, що означало, що вони просять термінової підмоги. В цей час резервні роти батальйонів, що перебували на третій оборонній позиції очікували наказу на контратаку. Побачивши в небі червоні ракети, вони вступили в бій, який часто переходив у рукопашну схватку. Але ворог насувався звідусіль.

Був сонячний спекотний літній день. Навкруги йшов бій, повсюди чути було розрив ручних гранат та ляскіт кулеметів. У повітрі, наповненому порохом, спалахували червоні та зелені ракети. Артилерія затихла і тільки іноді давали про себе знати російські далекобійні розрахунки, скерувавши вогонь у тил по дорогах, аби перешкодити відступу наших обозів. На полі бою головну роль узяла на себе піхота. Смерть пожинала свої плоди, і на пологих пагорбах Станіслава дух загибелі відзначав криваву тризну. Восьмого липня наш полк був знищений у жорстокому бою. Ми понесли великі втрати як серед офіцерів, так і серед солдатів. Загинув командир I батальйону капітан Мінкус, а командир IV батальйону капітан Легоцький важко пораненим потрапив у полон. 90 відсотків особового складу полку після героїчної оборони і оточення з усіх боків потрапило у полон. Лише незначна його частина змогла уникнути полону.

Росіяни для відпочинку, на один день зупинилися на висоті Юрена Гура, але наступного дня їм вдалося підійти до Калуша, де вони були зупинені.

Ті, хто залишилися із знищеного полку, біля 80–100 солдатів і кілька офіцерів, зібралися у пустих бараках нашої колишньої армійської домівки (мова йде про тилу базу біля Калуша, – прим. автора). Пустою стояла гойдалка на канатах, а жердини для лазання сумно тяглися до вечірньої темряви. Над бараками зі свистом пролетів снаряд. Потім другий, третій. Російська далекобійна артилерія обстрілювала шлях на Беднарів. Ми переглянулися: що, вже й притулок стомлених вояків опинився у секторі вогню, переставши бути затишним місцем спочинку? Новий снаряд,

¹ Стаття «66-ті під Станіславом» («A hatvanhatosok Stanislaunál») у польовій газеті 66-го полку за 10 травня 1918 р., автор Габор Ліповніці.

що розірвався неподалік, відповів на наші думки – «Так». На зорі, попрощавшись із нашим «Солдатським домом», ми продовжили важкий шлях відступу в напрямку Калуша. Довкола нас брудний дим підпалених селищ, здіймаючись над горизонтом, застелив ранкове лазурне небо, а ми, наче прокинувшись від поганого сну, поринули у свої роздуми...

В офіційному повідомленні Мішкольцькій дивізії було висловлено подяку за триденну оборону дороги на Калуш. Ми з гордим почуттям можемо констатувати, що наш полк знаходився в самому центрі оборони, найдовше протримавшись біля цієї дороги, порох якої збагрила пролита кров вояків 66-го».

* * *

11 липня російські війська захопили Калуш, 10 липня – Галич. На цьому наступальний порив російської армії вичерпався, солдати більше не хотіли воювати. Царська армія, яка до цього часу в багатьох питаннях могла слугувати прикладом бойової моці, почала деградувати і розпадатися на очах. Непокора командирам, невиконання наказів, залишення бойових позицій, масове мародерство з насиллям над цивільним населенням стали звичним явищем цього періоду.

«Русские войска не отступали, а бежали при малейшем нажиме противника. Бросали свои позиции, оружие, огромные склады военного снаряжения. Никаких боевых приказов не исполняли. «На полях, которых нельзя назвать полями сражений, – возмущался Корнилов, – царят сплошной ужас, позор и срам, которых русская армия еще не знала с самого начала своего существования». Войска окончательно потеряли воинский облик и дух, тыл заразил фронт безумием и истерикой. Армия, чей язык – краткие команды и непреклонные приказы, вдруг во время революции стала слышать пространные увещевания и уговоры, точно для выполнения своего долга у нее могла быть свобода выбора. Этот соблазн увеличила «декларация прав солдата», уничтожившая начала принудительной дисциплины – «Вы самые свободные солдаты мира!» – восклицал Керенский на митингах, и «Великая Молчальница» сама превратилась в митингового оратора, стала обсуждать, какой ей сделать выбор – воевать или нет»¹.

«Наступ міг вдатися і не вдався через політичні обставини, а не військові – частини вже «засинали». Вони йшли в «більшовизм» так, як людина ховається від життя в який-небудь психоз»².

* * *

А для 66-го Унгарського полку, як і для всіх підрозділів 15-ї Мішкольцької дивізії починався новий етап бойової історії. 18 липня, отримавши поповнення в живій силі і озброєнні, вони вирушили на інший фронт Першої світової війни, Румунський, у гори Трансільванії.

¹ Критский М.А. Корниловский ударный полк. Париж, 1936. 156 с.

² Шкловский В.Б. Сентиментальное путешествие. Воспоминания 1917–1922 (Петербург – Галиция – Персия – Саратов – Киев – Петербург – Днепр – Петербург – Берлин).

Розділ 3.

Бої на Румунському фронті (серпень 1917 р. – березень 1918 р.)

Королівство Румунія – нейтральна держава на початку світового конфлікту, яка протягом перших двох років не брала участь у воєнних діях, а у серпні 1916 р. вступила у Першу світову війну на боці Антанти. Відповідно до таємного Бухарестського договору, в разі підтримки Антанти, союзні держави підтримували зазіхання румунів на величезні землі Австро-Угорщини, де переважно мешкали румуни.

27 серпня 1916 року Королівство Румунія, після довгих вагань та в пряме порушення таємної угоди з Троїстим союзом, оголосило війну колишнім партнерам по договору й відразу розпочало наступ на Трансільванію. Після незначного і нетривалого успіху румунська армія зазнала нищівної поразки від спільних дій німецької, австро-угорської, османської та болгарської армій і за лічені місяці дві третини Румунії виявились окупованими противником. Країна опинилась на краю катастрофи й на фоні подій у Російській імперії 1917 року вимушено пішла на підписання кабального миру.

Румунський фронт Першої світової війни – це оперативно-стратегічне об'єднання збройних сил Росії. Утворений у грудні 1916 р. у зв'язку з розгромом румунської армії військами німецької коаліції. До складу фронту ввійшли 4-та, 6-та, 9-та російські та 1-ша і 2-га румунські армії; у вересні 1917 р. до складу фронту включена російська 8-ма армія. Наприкінці грудня 1916 р. стабілізувався по лінії: нижня течія Дунаю – Браїла – Фокшани – Окна – Дорна – Ватра. Довжина 460 км. Чисельність військ 1,5–1,9 млн осіб. Штаб фронту перебував у Яссах (Румунія). Туловий район фронту – Одеський військовий округ Російської імперії.

У липні 1917 року в контексті задуманого російським Тимчасовим урядом Червеневого наступу оновлена румунська армія відновила активні бойові дії. На цей час на Румунському фронті зосередилась величезна кількість бойових частин та озброєння, що коли-небудь збиралась під час Першої світової війни: 9 армій, 80 піхотних дивізій з 974 батальйонами, 19 кавалерійських дивізій з 550 ескадронами, 923 артилерійські батареї, понад 800 тис. особового складу й ще майже 1 млн в оперативному резерві.

22 липня 1917 року в битві біля Мерешті румунським військам під командуванням генерала Авереску у взаємодії з російськими арміями генерала Щербачова вдалося завдати поразки 9-й німецькій армії генерала фон Ебена та звільнити близько 500 кв. км території. У відповідь австро-німецькі війська під командуванням фон Макензена розпочали контрнаступ, у ході якого противника вдалося зупинити в битві біля Мерешті. Вважається, що завдяки мужності румунських солдатів у цей період Румунія була врятована від виходу з війни, тим більше, що російські частини в цих бойових діях були досить пасивні, в російській армії прогресивно наростав процес розкладу. До 8 вересня фронт остаточно стабілізувався, і це були останні активні бойові дії на Східному фронті в 1917 році.

Втім, ситуація кардинально змінилась і поставила Румунію перед загрозою знищення, коли в листопаді 1917 року в Росії стався Жовтневий переворот

і почалася громадянська війна. Російська армія перестала існувати і румуни залишилися на самоті у війні проти австро-німецьких військ в оточенні ворожих держав. 9 грудня 1917 р. румунський уряд, реально оцінивши свої шанси, пішов на вимушений крок і у Фокшанах підписав перемир'я з Віднем і Берліном, припинивши воєнні дії.

7 травня 1918 року, на фоні військово-політичної ситуації, що все більше загострювалась, Румунія вимушено пішла на підписання кабального сепаратного Бухарестського мирного договору, який визначав суворі умови для країни, в тому числі територіальні втрати в Трансільванії й особливо в Добруджі на користь Центральних держав. Більша частина румунських збройних сил була розпущена, Троїстий союз дозволив утримувати тільки дві піхотні і дві кавалерійські дивізії румунської армії для захисту неокупованої частини країни.

У листопаді 1918 р. військово-політична ситуація у світі кардинально змінилася, перебіг подій на Західному, Італійському та Салоніському фронтах свідчив про близький крах Центральних держав, і Румунське королівство вдруге вступило у війну. Здійснивши анексію та приєднання румунських земель від сусідніх країн, територія Королівства зростає більш ніж удвічі. Загальні втрати серед цивільного населення та збройних сил Румунії становили на кінець війни 748 тис. осіб. Усі територіальні надбання Румунії згодом були визнані законними відповідно до угод та домовленостей у Сен-Жермені, Тріаноні та Парижі.

66-й піхотний полк разом з іншими підрозділами 15-ї Мішкольцької піхотної дивізії перебував на Румунському фронті протягом 7,5 місяців, з кінця липня 1917 р. до березня 1918 р. Найбільш активні бої, в яких полк брав участь, відбувалися 1–6 серпня 1917 р. в районі гори Піатра Арша (Piatra Arsa, 1950 м) в Румунських Карпатах, біля сіл Буштени і Сіная¹ (регіон Брашов, Центральна Румунія).

Бої на горі Піатра Арша

Бойові дії відбувалися у гірському масиві Бучеджі, який є частиною Південних Карпат².

Бої в горах навколо Піатри Арши розпочалися ще в листопаді 1916 р. і мали інтенсивний характер. Контроль над цим гірським плато у стратегічно важливому районі центральної Румунії біля важливого міста Брашов мав велике значення для подальшого розвитку війни на Румунському фронті. Тут воювала 37-а гонведна пі-

¹ Сіная (рум. Sinaia) – місто у повіті Прахова, нині відомий гірськолижний курорт. Розташований на відстані 110 км на північний захід від Бухареста, 34 км на південь від Брашова. За переписом 2002 р. у місті проживало 12512 осіб. У Сінаї знаходиться туристична родзинка – замок Пелеш – колишня літня королівська резиденція. Буштени – туристичне місто, розташоване біля Сінаї. За переписом 2002 р. у місті проживало 10463 осіб.

² Ці гори називають іноді Трансільванські Альпи. Найвища точка масиву – гора Ому (2505 м). Сьогодні тут розміщений природний парк Бучеджі, який простягається майже на 33 тисячі гектарів і розташований на гірському плато. Парк популярний серед туристів перш за все своїми незвичайними скельними виходами, що знаходяться на висоті 2200 м. Потрапити на плато Бучеджі можна по звивистих стежках промаркованих маршрутів або піднятися в кабіні підйомника з курортного міста Сіная або сусіднього Буштени. Канатні дороги прокладені вздовж мальовничих скельних масивів і багатометрових прірв. Довжина траси підйомника на плато з Буштени складає більше 4 кілометрів, а перепад висот становить 1238 метрів.

хотна дивізія австро-угорської армії, яка вела бої не з румунськими, а з російськими військами, що прийшли на допомогу своєму новому союзнику.

Бойові дії на цьому гірському терені мали свою специфіку і чимось нагадували бої на Італійському фронті, особливо фронті Ізонцо. Гори в гірському масиві Бучеджі скалисті і важко доступні, а район був мало заселений. Будівництво окопів, каверн, інших фортифікаційних споруд вимагало надзвичайних зусиль. Постачання набоїв, продовольства, амуніції було не меншою проблемою. Активні бойові дії тривали до січня 1917 р., жодна зі сторін не досягла стратегічної переваги і протистояння перейшло у позиційну гірську війну. Противники займали позиції на сусідніх гірських вершинах, не досяжних для простої стрілецької зброї, тому основна роль відводилася артилерії. Відповідно, зайняття артилерійських позицій на вигідних для обстрілів і ураження противника місцях були найважливішими бойовими операціями, які проводили піхотні підрозділи. Розвідувальні вилазки, здійснення вартової служби були іншими видами важкої бойової роботи.

Згадки про гору Піатра Арша зустрічаються у щоденниках австро-угорських офіцерів. 17 березня 1917 р. ерцгерцог Йозеф¹ відвідав австро-угорські підрозділи на цій горі і записав у своєму щоденнику таке:

«Я пішов на позицію артилерійського спостерігача. У велетенському моноліті Піатри Арші туди вела вузька стежка завширшки ледь півметра, на прямовисній скалі. У капітана Горвата, що супроводжував мене, запаморочилася голова, адже ми рухалися по вертикальній стіні скелі. Він не міг йти далі і ліг, спираючись руками за скелю. Далі останнім карнізом я вже йшов сам, дивлячись вниз, в жажливу глибину, в той час, як сніжна хуртовина, завиваючи, зі свистом озортала скелю і обліплювала її снігом».

У щоденнику лейтенанта Енеї з 14-го гонведного піхотного полку є наступне свідчення. *«22 березня я потрапив на Піатра Арша як розвідник-піхотинець. Особовий склад знаходився тут на верхівці скали у дуже важких умовах, їх розміщення і санітарні умови були дуже несприятливі. Будівництво каверн і окопів у скелі вимагало надлюдських зусиль. Ми щодня знаходилися на лінії артилерійського вогню противника. Російський артилерійський спостерігач мав чудово замасковане місце спостереження на горі Muncelul (1691 м), також росіяни мали замасковані спостережні місця на гірських висотах Mt. Stegea (1633 м) і Sitarului (1318 м). Артилерія постійно заважала нашим роботам, але, на щастя, втрати в нас були незначні».*

¹ Ерцгерцог Йозеф Август Віктор Клеменс Марія Австрійський (1872–1962) – австро-угорський військовий і державний діяч, регент Угорщини в 1918 і 1919 роках. Належав до так званої «угорської» гілки династії, був троюрідним братом імператора Франца-Йосифа. Під час Першої світової війни командував 7-м корпусом, який воював у Галичині. Після вступу у війну Італії в 1915 р. переведений на Італійський фронт. У 1916 р. – Румунський фронт, бої в Трансільванії. З 15 січня 1918 р. призначений командувачем 6-ї армії, а з 15 липня – командувачем групою армій «Ерцгерцог Йосип Август» на Італійському фронті. 27 жовтня 1918 р., в самому кінці війни, імператор Карл призначив його регентом Угорщини, але вже через кілька днів затверджений регентом уряд був повалений в ході «революції айстр». Влітку 1919 р. після падіння Угорської Радянської республіки ерцгерцог знову стає регентом, але вже 23 серпня склав із себе повноваження. Одним з виданих у цей період розпоряджень було призначення адмірала Міклоша Горті командувачем угорської армії. Пізніше політикою не займався. Жив переважно в Будапешті. У 1936–1944 рр. обіймав посаду президента Угорської академії наук. В кінці 1944 р., коли радянські війська окупували Угорщину, ерцгерцог Йозеф переїхав у США.

37-а гонведна піхотна дивізія знаходилася в ущелині Толдеш (Tölgyes) до кінця липня 1917 р., коли її замінили підрозділи 15-ї Мішкольцької піхотної дивізії. Втрати 37-ї дивізії у гірській війні на Румунському фронті не йшли ні в яке порівняння з величезними втратами 15-ї на Російському фронті. Так, перед заміною, 30 червня 1917 р. особовий склад і озброєння 37-ї дивізії були наступні: 7972 солдати, 100 кулеметів, 16 мінометів, 16 гранатометів, 75 гармат (35 важких, 24 легкі, 10 гірських, 6 польових). Крім того, в цій дивізії проводилися навчальні курси з нових методів проведення атак і наступальних дій, які пройшли 377 вояків, і була сформована штурмова рота у складі 149 чоловік.

Дорога на Румунський фронт

У другій половині липня 1917 р., після драматичної Станіславської битви, полки 15-ї Мішкольцької піхотної дивізії були уже в дорозі до Трансильванії на інший, Румунський фронт Першої світової війни. Маршрут залізницею пролягав через Стрий, Сколе, Бескидський перевал, Воловець, Мукачево, Чоп, Ніредьгазу, Дебрецен. На кожній станції, де зупинялися потяги, вояків тепло зустрічали люди, особливо на території Угорського королівства, звідки були мобілізовані солдати і де на них чекали їхні рідні і близькі.

У польовій газеті 65-го полку¹ так описана ця приємна подорож, яка тривала три дні.

«...18 липня особовий склад у піднесеному настрої вирушив у дорогу... щоб в одному з найбільших міст Галичини завантажитися у потяги «переможців»... На тій кількасоткілометровій залізничній трасі до місця нового призначення наш шлях був справжньою дорогою тріумфу: всюди нас зустрічали з радістю та піднесенням. Коли ми проїжджали місто Стрий, всі, від мала до велика, вийшли, щоб побачити наших вояків. Але справжня дорога тріумфу почалася у комітаті Берег та продовжилася у комітаті Саболч. Як тільки стало відомо про проїзд нашого полку, тисячні натовпи зібралися на залізничній станції Саболч, щоб зустріти своїх рідних і близьких. Радість і щастя сяяли на обличчях тих, хто побачив своїх рідних. Смуток і журба оволоділи тими, хто даремно шукали своїх дітей та братів, яких і не могло бути в ешелонах. Відусюди було чути бесіди, повні надій і тривоз.

– Ви не знаєте мого сина?

– Чи не їде з вами і мій брат?

– Та якби не їхав, тітко? – відповідає один з рядових, – приїде в іншому потязі, бо ще чотири потяги їдуть за нами.

Та відвертає обличчя, щоб не показати гіркоту та переживання, бо знає, що той солдат вже не приїде жодним з поїздів, але нізащо не може про це сказати нещасній жінці.

– Їде, їде вже, тітко, чекайте, – каже ще раз, повертаючись, щоб пом'якшити біль матері, яка гірко заплакала, дивлячись вслід від'їжджаючому потязу. Що вона відчує, коли і четвертий ешелон пронесеться повз станцію і все ще не привезе до неї того, кого вона так чекає?

¹ Стаття з газети 65-го полку «Ludwig baka» за 15 серпня 1918 р. «На Румунський фронт» («Román-fronton»).

Події на Румунському фронті
(липень 1917 р. – березень 1918 р.)



Підрозділи 15-ї Мішкольцької піхотної дивізії (65-й Мукачівський полк) прибувають потягом у Марошгевіз (Трансільванія) на Румунський фронт (27 липня 1917 р.) [10].

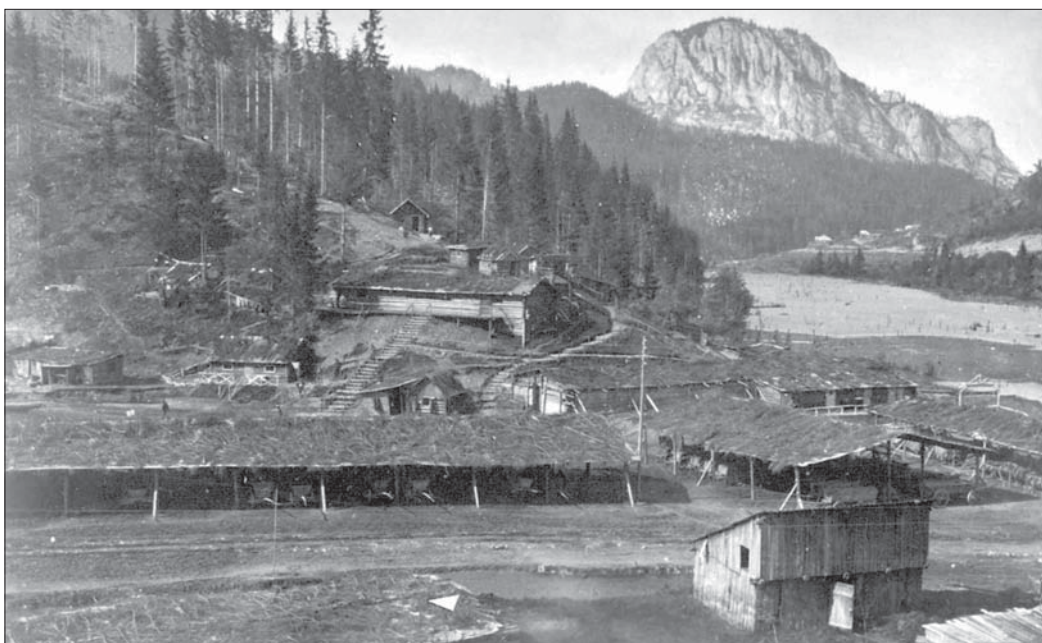

Полевий табір 72-ї австро-угорської піхотної дивізії у Трансільванії [11].



Ущелина Толдеш в Південних Карпатах – зона бойових дій 15-ї Мішкольцької піхотної дивізії на Румунському фронті з липня 1917 р. по лютий 1918 р. [1].



У таких видовбаних у гірських скелях кавернах-нішах несли бойову службу і вели позиційну війну на Румунському фронті вояки 66-го піхотного полку [11].



Ерцгерцог Йозеф оглядає позиції противника під час інспекційної поїздки до 15-ї Мішкольцької піхотної дивізії 11–13 жовтня 1917 р. [8].



Ерцгерцог Йозеф спілкується з рядовим Лайошем Валко з 65-го Мункачського піхотного полку [8].



Солдати 65-го полку готуються до зустрічі з ерцгерцогом Йозефом на горі Сітарулуї (1318 м) [8].



Ерцгерцог Йозеф нагороджує старшого лейтенанта 65-го полку Гюнтера Діца, який після Румунського фронту перебував у експедиційному корпусі в Україні (див. с. 210) [8].



***Польова меса на Румунському фронті
у 32-му Будапештському піхотному полку [6].***



***Рабин проводить богослужіння для австро-угорських солдатів
єврейської національності 65-го Мункачського піхотного полку [10].***

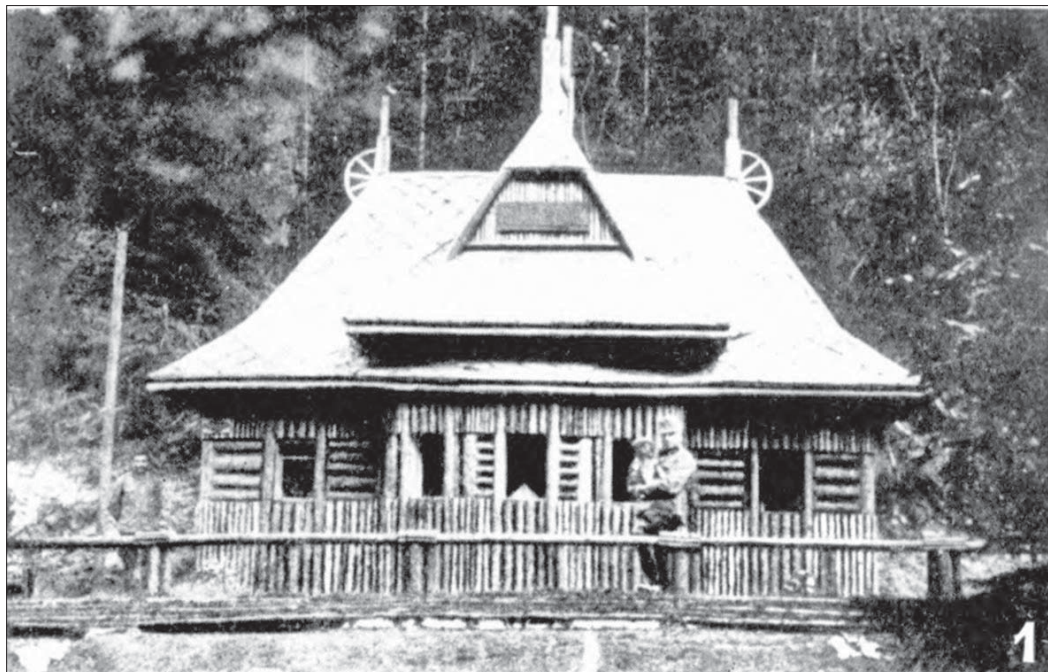

Офіцерська їдальня 65-го полку на Румунському фронті [8].



Унтер-офіцери 65-го полку на фоні свого бліндажа [8].

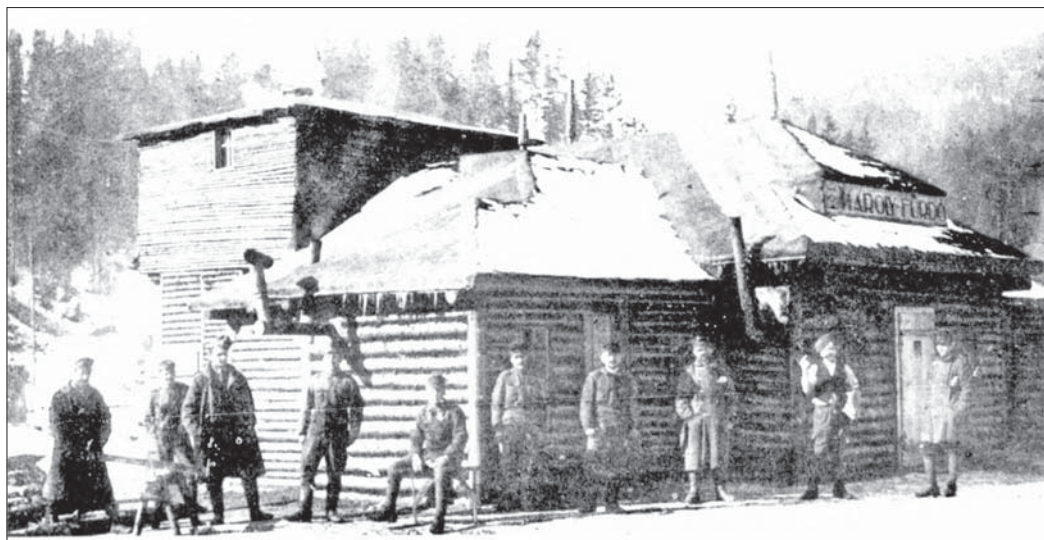

Офіцерська і солдатська баня 65-го полку [8].



65-й полк на Румунському фронті на своїх тилкових позиціях відкрив ковбасний і сосисочний цех для своїх вояків [8].



Перемир'я на Румунському фронті. Російські вояки біля дротяних загороджень. Лютий 1918 р. [5].



Польова меса [11].

По всій дорозі, на кожній станції, весело грав наш полковий оркестр і солдати з піднесеним настроєм голосним співом давали людям знати, що проїжджають своєю батьківщиною. Всюди було вдосталь шани та любові. Далі були довші зупинки та масові щирі зустрічі у Дебрецені та інших місцях».

Гірська війна на Румунському фронті

28 липня 1917 р. підрозділи 15-ї Мішкольцької піхотної дивізії вже зайняли позиції в долині Сакка (Sassa) на північ від ущелини Толдеш (Tolgyes). На цей час ситуація на Румунському фронті кардинально змінилася. Востаннє російські війська здійснювали наступальні операції у Трансільванії у червні 1917 р., одночасно з Червневим наступом Керенського на Російському фронті. Відразу після цього активність росіян різко впала. Процес деморалізації російської армії набирав обертів, солдати не хотіли вже воювати, в тому числі і на Румунському фронті, частими стали братання між солдатами. У серпні 1917 р. у Трансільванії траплялися випадки, коли з російського піхотного полку, що направлявся на фронт, до передової доходила лише половина солдатів, решта дезертирувала.

Єдиною активною наступальною операцією 15-ї дивізії на Румунському фронті, в якій брав участь і 66-й піхотний полк, було захоплення одного з відрогів Піатри Арші, гори Сітарулуй (Sitarului, 1318 м), 1–6 серпня 1917 р. Цей локальний наступ мав вимушений характер, тому що з цієї гори російська артилерія постійно обстрілювала австро-угорські позиції на сусідніх вершинах. Після цього наступила позиційна гірська війна зі своїми небезпеками і тяготами. Втрати 66-го полку за цей період не були великими. До кінця березня 1918 р. підрозділи дивізії займали оборонні позиції в ущелині Толдеш.

* * *

Протягом трьох днів (11–13 жовтня 1917 р.) підрозділи 15-ї дивізії інспектував ерцгерцог Йозеф. Це був бойовий військовий начальник високого рівня, котрий користувався заслуженим авторитетом в австро-угорському війську як серед офіцерів, так і серед солдатів.

Інспекційна поїздка ерцгерцога описана у польовій газеті 65-го полку¹.

«Військовий командувач найвищого рангу, оточений любов'ю своїх солдатів, у своїй простій польовій формі зі звичайною кривою палицею у руці, зі спритністю наймолодших бійців обходив наші передові позиції в горах, що піднімалися до небес, і сторожові пости, які контролювали найближчі окопи непрямого, щоб потиснути руки своїм бійцям, які у найнебезпечніших місцях з великою витримкою несли свою важку службу. Не викликав їх до себе, а сам піднімався до них, щоб відвідати їх в їхніх домівках, окопах, укриттях, щоб побачити їх за справжньою роботою у безпосередній близькості від ворога. Його не зустрічали старанно вибудовані парадні арки, та й на позиціях не потрясли повітря гучні вітання, проте зустрічала справжня мовчазлива любов вояків, які обожнювали його. Святковий настрій панував у окопах та укріпленнях, в яких солдати з щирою відвертістю відповідали на сповнені теплою і турботою запитання Ерцгерцога, з такою ж щирістю як при молитві.

¹ Стаття «Ерцгерцог Йозеф у Людвигівців» («József főherceg a Ludwigbakánál») за 1 листопада 1917 р., автор лейтенант Горош Нандор (Garas Nándor).

Спочатку Ерцгерцог виїхав на саму передову в супроводі командира дивізії генерал-майора Ауста та вищих офіцерів дивізії. Візит почався з огляду одного з батальйонів 65-го полку на горі висотою 1400 метрів, яка добре проглядалася противником. Ерцгерцог пішов у першу траншею, яка тут починалася. Проходячи по ній, він говорив майже з кожним офіцером і солдатом, які йому зустрічалися.

– З якого часу служиш і відколи ти вже на фронті?

– Як себе тут почуваєш?

– Коли ти прибув на позиції?

– Чи маєш вже сім'ю?

– Чи добрий врожай дома?

– Де ти отримав свої нагороди?

Такі питання задавав командувач своїм воякам, які відверто і сміливо відповідали йому:

– Важка тут ситуація, але я себе почуваю добре.

– Добре тут харчування.

Ерцгерцог пройшов до кінця траншеї по стрімкому схилу аж до першої лінії окопів, звідки спустився до кожного дозору, де довго розмовляв з вояками. Двох дозорних, рядових Пушкаша Іштвана і Карафа Яноша, навіть сфотографував своїм фотоапаратом і пообіцяв їм вислати знімки».

Після огляду передових позицій, спустившись з гори, ерцгерцог автомобілем відправився до місця розташування командування полку, яке знаходилося на красивій лісовій галявині, оточеній високими соснами. Тут були добротні дерев'яні будиночки, де розміщувався штаб 65-го полку, мистецько оздоблена різьбою по дереву офіцерська їдальня, будинки, де жили офіцери. В першу чергу ерцгерцог відправився на кухню, де детально розпитував кухарів про харчування солдатів і був приємно подивований, що в полку була відкрита своя польова бужня, де виготовляли домашні ковбаси і шовдири, якими балували не тільки офіцерів, а і солдатів на передовій. І лише після цього завітав до офіцерської їдальні, де вже був накритий обід для офіцерського складу.

Після обіду у дружній невимушеній обстановці ерцгерцог поспілкувався з офіцерами, яких детально розпитував про справи у полку. У цей час на скрипці грав циганський прімаш, який завжди знаходився з полком. Звучали чудові мелодії угорських пісень, які з помітною увагою вислухав Його Високість і на кінець попросив зіграти кілька мелодій Данко Пішти. Після теплого прощання ерцгерцог поїхав у розташування командування корпусу, де знаходилася його ставка.

Наступного дня рано-вранці ерцгерцог Йозеф зі своїм супроводом знову виїхав на передову лінію правого флангу 65-го полку, де його зустрічали командир батальйону та командири рот. Мовою оригіналу (статті): «Без втоми ходив по горах та долинах, не звертаючи уваги на те, що на окремих ділянках неприятельські спостерігачі могли добре його бачити. Виходив і у висунуті до противника позиції, де розпитував солдатів про життя на фронті і вдома. Потім, піднявшись на гору висотою 1318 метрів, провів нагородження бойовими медалями офіцерів і солдатів. Від кожного з нагороджених детально розпитував про події Станіславської битви.

Від рядового Лайоша Валко спитав, чи має він наречену.

– Так точно, Ваша Високість! – відповів солдат.

– Тоді повернися здоровим додому і обов'язково поберіться, – по-батьківськи сказав Ерцгерцог».

На третій день Йозеф разом з командуванням 15-ї дивізії та її полків оглянув військові частини, які стояли у резерві. Недавно сформована штурмова рота продемонструвала свої навички, провівши навчальну атаку на умовного противника. Після оглядин ерцгерцог пройшов перед вишикуваним строєм і поспілкувався майже з кожним вояком.

«Урядового Габора спитав, чи має він братів.

– Шістьох маю, Ваша світлість! Усі у війську, один знаходиться зараз у полоні.

Ерцгерцог явно був зворушений такою відповіддю, тому що повторив її вголос для свого супроводу та поплескав бійця по плечу:

– Потім, як закінчиться війна, ти обов'язково напиши мені, синку, скільки з них повернулися додому, мене це дуже цікавить.

Після завершення оглядин командир 65-го полку підполковник Мюллер подарував Його Високості офіцерську палицю з проханням прийняти її від імені офіцерського корпусу полку на пам'ять про ці відвідини.

* * *

Останні бої підрозділи 15-ї дивізії вели з росіянами в середині листопада 1917 р. В одному з таких боїв 17 листопада загинув рядовий солдат 65-го полку Молнар Іштван (Molnar Istvan) – останній, хто втратив життя на полі бою.

Незадовго до відправки з Румунського фронту стався неприємний для 15-ї дивізії випадок. 8 березня делегація очільників міста Мішкольц, де до війни знаходився штаб дивізії і базувалися два батальйони 65-го полку, відвідала позиції австро-угорських підрозділів на цій ділянці фронту. Урядовці побували в гостях у 10-го гонведного піхотного полку¹, передали зібрані містянами подарунки і нагородили цей полк почесним горном. А підрозділи своєї, також рідної, 15-ї Мішкольцької дивізії обійшли увагою, не завітавши навіть у 65-й полк, де воювало багато вояків із Мішкольця та його околиць. Це справило гнітюче враження на вояків, для яких увага і турбота цивільних з батьківщини завжди мали велике значення.

* * *

На Румунському фронті воював і 19-річний **Олександр Фединець** із села Малий Раковець на Іршавщині, в майбутньому видатний закарпатський лікар-хірург чехословацького і радянського періоду. І якщо біографія професора Фединця Олександра Васильовича, завідувача кафедри хірургії Ужгородського державного університету відома широкому загалу, то його військова фронтова історія у Першій світовій війні мало кому відома. Ті драматичні сторінки його життя, які безперечно відіграли визначну роль в подальшій долі, описані у книзі Турака Й.А., Яцини Ю.Ю. «Документальна історія лікарні імені Андрія Новака в Ужгороді». І хоча Олександр Фединець воював не у 66-му полку, але, оповідаючи про участь закарпатських солдатів в боях у Трансільванії, неможливо обійти увагою таку легендарну і непересічну особистість.

Олександр Фединець народився 13 червня 1897 р. у багатодітній (шестеро дітей) родині сільського старости Василя Фединця у селі Кішракоц (Kisrákóc) Уго-

¹ 10-й Мішкольцький піхотний полк гонведу. Мобілізаційний округ Егер (Угорщина). Національний склад на 1914 р.: 98% угорців, 25% інших національностей.

чанського комітату (нині с. Малий Раковець Іршавського району Закарпатської області). Був четвертою дитиною у сім'ї. У 1915 р. закінчив гімназію й одразу був призваний на військову службу до австро-угорської армії. Із сучасних спогадів сина Олександра Фединця-молодшого: *«У жовтні 1916 р. на Румунському фронті дістав важке вогнепальне поранення легенів, багато годин пролежав на полі бою. Майже стік кров'ю, поки увечері санітари змогли його винести. Багато місяців лікувався у військових госпіталях у Морошвашаргелі та Жиліні, переніс серйозну операцію і був вдячний долі та лікарям, що врятували йому життя. Був нагороджений срібною медаллю «За хоробрість».*

В архівних документах (шEMATИЗМУСУ Гонведа за 1918 р.) вдалося знайти і встановити, що Шандор Фединець воював у лавах 12-го гонведного піхотного полку, до якого також мобілізували військовозобов'язаних із Закарпатського краю, і II батальйон ополчення якого з 7 серпня 1916 по 14 січня 1917 р. брав участь в бойових діях у Трансильванії.

12-й Сатмарський гонведний піхотний полк (*Honvédfanterieregiment Nr. 12, HIR 12*). Полк територіальної оборони – угорського гонведу. Складався з трьох батальйонів. Командування полку, штаб і один (I) батальйон, який був мобілізаційним і навчальним, базувалися в м. Сатмарнейметі (нині м. Сату-Маре – повітовий центр у північно-східній Румунії). II батальйон знаходився у м. Мараморш-Сігет (нині м. Сігету Мармаціей – повітовий центр на півночі Румунії, на кордоні з Україною), а III батальйон – у м. Нодь Кароль (нині м. Карей у Сатумарському повіті Румунії). До полку мобілізували військовозобов'язаних з трьох угорських комітатів: Мараморського, Угочанського та Сатумарського. На початку Першої світової війни за національною ознакою більшість солдатів становили угорці (58%), румунів було 39%, інших національностей, в основному русинів-українців, 3%. Протягом війни національний склад полку змінився: угорців та румунів стало менше (42,5% і 29,5% відповідно), натомість відсоток русинів-українців збільшився до 22,5%; налічувалось також 4% словаків і 1,5% хорватів. Чисельність полку на початку війни становила 37 офіцерів і 2035 солдатів.

Більше трьох років (з серпня 1914 р. до грудня 1916 р.) полк воював з російськими царськими військами на Російському фронті. Бойове хрещення отримав 28 серпня 1914 р. під час Галицької битви в бою біля села Korczow (нині с. Корцов Білгорайського повіту Люблінського воєводства Польщі). Втрати полку в бою становили 364 вояки (77 вбитих і 287 поранених). Далі були два стратегічні відступи вглиб території Австро-Угорщини (вересень та листопад 1914 р.), між ними участь у контрнаступі на ріці Сан, участь у Краківській битві (18–28 листопада) та Лодзькій операції (грудень 1914 р. – січень 1915 р.). Найважчі втрати за всю війну 12-й гонведний полк зазнав під час Зимової Карпатської битви у період з 19 лютого по 30 березня 1915 р. у жорстоких боях на гірському хребті Магурисне (884 м) та перевалі Жебрак (816 м) у Польських Бещадах (нині територія Підкарпатського воєводства Польщі). За півтора місяці безперервних боїв 2404 вояки полку загинули або були поранені, ще 1341 захворів або пропав безвісти. Після Горлицького прориву (2 травня 1915 р.) полк брав участь у боях на території Західної та Східної Галичини. Під час Брусиловського наступу російських військ влітку 1916 р. 12-й полк вів важкі оборонні бої на ріці Стоход (нині територія Волинської області України).

У грудні 1916 р. полк був перевезений залізницею на протилежний кінець Австро-Угорської імперії, на фронт на ріці Ізонцо, де з 13 лютого по 29 жовтня 1917 р. вів оборонні бої на південній частині фронту в районі м. Костаневіца (нині територія південно-західної Словенії). У 1918 р. до завершення війни полк воював на Італійському фронті, у північно-східній

Італії, у червні брав участь і в останньому, невдалому наступі австро-угорських військ на ріці Піаве.

У 12-му гонведному полку воювали і три батальйони ополчення (Népfölkelés), які пройшли свій бойовий шлях, окремий від основних сил полку. З самого початку війни вони знаходилися на Сербському фронті (1914 р.), потім на Італійському та Російському, а II батальйон у 1916–1917 рр – на Румунському фронті.

Загальні втрати полку протягом Першої світової війни (загиблими, пораненими, хворими та пропалими безвісти) становили 28 845 вояків, з яких 14 028 було вбито або поранено і 5332 пропали безвісти.

Пережиті події і страждання, пов'язані з пораненням і тривалим лікуванням, вірогідно, вплинули на рішення Олександра Фединця здобути медичну освіту і стати лікарем. Ймовірно, цьому сприяла ще одна сумна звістка – передчасна смерть 40-річної матері від запалення легень. Так, у червні 1918 р. Фединець у 21-річному віці, отримавши уже офіцерське звання лейтенанта, вступив на медичний факультет Будапештського університету. Таке стало можливим тому, що в кінці війни в австро-угорській армії відчувалася серйозна нестача лікарів і медичний факультет Будапештського університету оголосив позачерговий прийом для солдатів-добровольців.

Провчившись у Будапешті 5 семестрів та склавши перший обов'язковий лікарський екзамен, Олександр Фединець продовжив навчання на медичному факультеті уже Карлового університету в Празі. Причиною таких змін стали геополітичні процеси, які відбулися після завершення Першої світової війни і розпаду Австро-Угорщини. У 1919 р. територія нинішнього Закарпаття ввійшла до складу новоствореної Чехословацької республіки як Підкарпатська Русь. Відповідно, студента Фединця разом з іншими студентами родом з цієї території уже іншої держави відправили додому для подальшого навчання у Празі.

Диплом Празького університету Олександр Фединець отримав 12 січня 1924 р. і був направлений у Мукачево. У 1928 р. його запросили на першу кафедру медичного факультету Братиславського університету, де він працював асистентом до 1932 року, пройшовши практичну школу у відомого професора, засновника чехословацької хірургії Станіслава Костліви. Тоді ж почав публікувати свої перші праці із загальної хірургії. Надалі вона стала його покликанням і змістом життя. Коли повернувся на Закарпаття, завідував хірургічним відділенням у лікарнях Мукачева (1932–1936 рр.), Ужгорода (1936–1938 рр.). Уже в перші роки самостійної роботи проявилися його цілеспрямованість, наполегливість, а головне – щира людяність і велика любов до тих, хто страждав від хвороб.

Живучи в Ужгороді й переживаючи важливі для Закарпаття історичні події Карпатської України, Олександр Фединець був активним членом Товариства «Прогресивіта», на яке жертвував тисячі крон, часто відвідував театр, концерти рідної пісні, купував українські часописи. У 1937 році О. Фединець – учасник і член президії Всепросвітянського з'їзду в Ужгороді. Після Віденського арбітражу (2 листопада 1938 р.) і передачі Ужгорода Угорщині хірург переїхав працювати до лікарні в Севлюш (нині Виноградів) і очолив там «комору хірургів Карпатської України».

О. Фединець був хірургом широкого профілю. Крім загальнохірургічних, виконував урологічні, гінекологічні, отоларингологічні операційні втручання. Рятував

людей, які постраждали від найскладніших травм і нещасних випадків. Так крок за кроком О. Фединець здобував славу одного з найкращих хірургів Підкарпатської Русі та періоду Карпатської України. До Фединця стали приїжджати хворі з Чехословаччини, Польщі, Угорщини, Румунії.

У період Другої світової війни Фединець збирав необхідні ліки, перев'язувальний матеріал для передачі підпільникам, а бувало, що сам навідувався до партизанів проконтролювати стан поранених бійців.

Із 1952 року О. Фединець остаточно оселяється в Ужгороді й очолює кафедру загальної і факультетської хірургії Ужгородського державного університету, який там відкрився у 1945 р. Через три роки перейшов на кафедру госпітальної хірургії і керував нею до 1975 року. У 1955-му заснував обласне наукове товариство хірургів Закарпаття, був його першим головою. А ще – талановитим педагогом і наставником студентської молоді. Тисячі випускників УжДУ пройшли незабутню школу професійного таланту О. Фединця. Серед них чимало сьгоднішніх професорів, докторів і кандидатів наук, досвідчених спеціалістів. О. Фединець у 1962 році першим на Закарпатті став професором-хірургом. Його професійний досвід викладено у численних наукових працях, опублікованих у вітчизняних та зарубіжних журналах.

До 1983 року він працював професором-консультантом на кафедрі. Підготував 12 докторів та кандидатів медичних наук. Обирався почесним членом Чехословацького товариства гастроентерологів, медичного товариства ім. Пуркін'є, Українського наукового товариства хірургів. За наукові досягнення був нагороджений золотою медаллю Братиславського університету ім. Я. Коменського, медаллю Кошицького університету ім. П.Й. Шафарика, йому присвоєно звання заслуженого лікаря УРСР та заслуженого працівника Вищої школи України, був нагороджений орденами і медалями. Багато років поспіль знаменитий медик як депутат працював у постійних комісіях з охорони здоров'я обласної і Ужгородської міської рад, був головним хірургом області, активним учасником наукових форумів краю, республіки, багатьох міжнародних зустрічей. Але поряд з усіма заслугами професор завжди залишався простим, мудрим та людяним.

Помер О. Фединець в Ужгороді 24 травня 1987 року, не доживши всього місяць до свого 90-ліття. Залишив по собі визначну школу хірургії Закарпаття. Його життя – то велика школа любові до своїх людей, працелюбності і постійного професійного самовдосконалення. З нагоди 105-ї річниці з дня народження у рідному селі хірурга було встановлено меморіальну дошку на амбулаторії загальної практики сімейної медицини. На ній викарбовано: «Талант і життя, дані Богом, він присвятив лікуванню людей». На його честь названі вулиці в містах і селах Закарпаття. Похований на Кальварії в Ужгороді, а ім'я цієї талановитої людини по праву посідає почесне місце серед видатних постатей Закарпаття.

Велике і плідне життя професора-хірурга Олександра Фединця яскраво свідчить про сумну і трагічну істину: у скількох тисяч і тисяч талановитих і творчих людей Перша світова війна, забравши життя, обірвала майбутнє не лише одній людині, але і цілому роду, суспільства, країни.

Розділ 4.

Бойовий шлях II окремого батальйону 66-го полку

Бої на Сербському фронті

(серпень – грудень 1914 р.)

2-й окремий батальйон 66-го Унгарського піхотного полку пройшов у Першій світовій війні свій власний бойовий шлях, воюючи окремо від основних сил рідного підрозділу. Це насамперед було пов'язано з віддаленим розташуванням від свого основного місця базування – на протилежному кінці Австро-Угорської імперії. Але мобілізаційним округом поповнення батальйону протягом всієї війни залишалися Земплінський та Ужанський комітати. Тисячі військовозобов'язаних з цих і сусідніх територій збиралися в Ужгороді у кадровий (запасний) батальйон, проходили курс бойової підготовки і у складі маршових батальйонів або рот залізницею відправлялися на Сербський, а потім Італійський фронт.

Австро-Угорщина внаслідок боснійської кризи 1908–1909 рр. офіційно анексувала територію колишньої Османської Боснії і Герцеговини і відразу ж розмістила у боснійських містах свої військові гарнізони.

У м. Горажде¹ був розквартирований окремий 2-й батальйон 66-го Унгарського піхотного полку, а також окремий 4-й батальйон 25-го піхотного полку² з м. Лученець (нині Словаччина).

Ще один «закарпатський» підрозділ – окремий 3-й батальйон 85-го Мараморсько-Угочанського піхотного полку знаходився недалеко, у сусідньому містечку Роґа-тіца разом з двома окремими батальйонами 5-го (округ поповнення – м. Сату-Маре, нині Румунія) та 34-го (округ поповнення м. Кошице, Словаччина) піхотних полків.

Слід зазначити, що ще більше військових підрозділів, в яких більшість становили українці-галичани, знаходилися у східній частині Боснії, поблизу кордону з Сер-

¹ Горажде (боснійською Goražde) – місто в Боснії і Герцеговині з населенням 30 624 мешканців. Розташоване на ріці Дрині у 45 км на південний схід від Сараєва. З 1423 по 1878 р. перебувало під владою Османської імперії, потім до 1918 р. належало Австро-Угорщині. З містом Горажде пов'язані сторінки і сучасної європейської і української військової історії. У Боснійській війні (1992–1995 рр.), яка виникла після розпаду Югославії, за місто точилися бої між сербами і боснійцями. У 1993 р. місто було оголошено захищеною зоною ООН. За підсумками Дейтонської мирної угоди, місто було зараховано до боснійсько-хорватської федерації держави Боснія і Герцеговина, відтоді являє собою майже анклав, сполучений з рештою території федерації тонкою смужкою землі. У липні 1995 р. штаб української роти у складі миротворчої місії в селі Витковичі в анклаві Горажде був атакований підрозділами мусульманської бригади «Горажде» з метою примушення українського підрозділу віддати важку зброю та бронетехніку. Позиції роти обстрілювалися з мінометів, гранатометів, важкої та стрілецької зброї. Протягом декількох годин українська рота вела бій проти чисельніших мусульманських підрозділів, важкі поранення дістали декілька українських миротворців.

² 25-й піхотний полк Едлера фон Покорни. Округ поповнення Лошонц, нині Лученець (Словаччина). Національний склад: 53% угорців, 41% словаків, 3% інші національності.

бією: у п'ятьох містечках були розквартировані аж 7 піхотних батальйонів із Східної Галичини¹.

У м. Бієліна служили вояки 1-го батальйону 10-го піхотного полку, округ поповнення м. Перемишль (нині Польща). Національний склад полку (тут і далі станом на липень 1914 р.): 47% українців, 43% поляків, 10% інших національностей. Також до гарнізону міста входив 4-й батальйон 20-го піхотного полку з м. Новий Санч (Лемківщина, нині Польща).

У м. Тузла дислокувався 4-й батальйон 77-го піхотного полку із Самбора (нині Львівська обл.). Національний склад полку: 69% українців, 31% інших національностей. До гарнізону входив і 3-й батальйон місцевого боснійсько-герцеговинського 3-го піхотного полку.

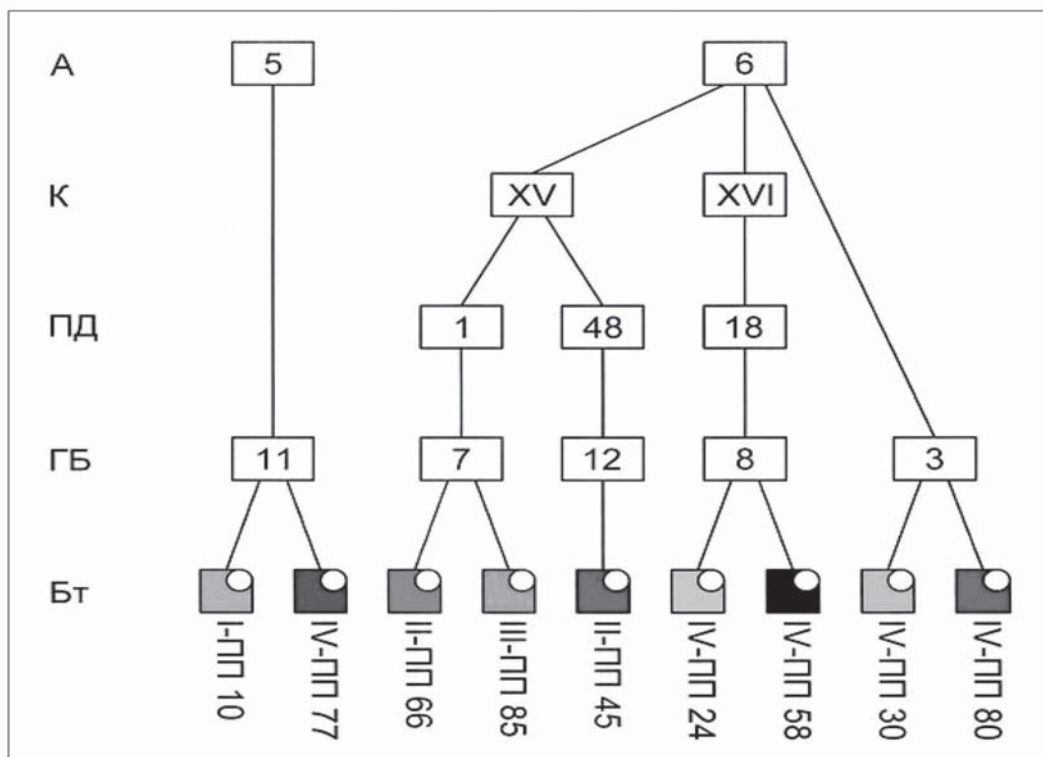

Підпорядкування піхотних батальйонів з переважанням солдатів-українців з Галичини та Закарпаття на Сербському фронті на початку Першої світової війни.

Пояснення скорочень: А – армія; К – корпус; ПД – піхотна дивізія;

ГБ – гірська бригада; ПП – піхотний полк; Бт – батальйон (схема складена українським дослідником Віктором Ясковцем, м. Івано-Франківськ).

Окремий батальйон 66-го полку разом з другим «закарпатським» батальйоном 85-го полку відносилися до 7-ї гірської бригади 1-ї піхотної дивізії XV корпусу 6-ї армії.

¹ Наведені дані використані зі сторінки українського дослідника Віктора Ясковця «Українці на Сербському фронті Великої війни». www.facebook.com/Serbia.WWI

У м. Травнік був 2-й батальйон 45-го піхотного полку із Сяніка (Лемківщина, нині Польща). Національний склад полку: 47% українців, 46% поляків, 7% інших національностей.

У м. Фоча був розквартирований 4-й батальйон 24-го піхотного полку із Коломиї (нині Івано-Франківська обл.). Національний склад полку: 79% українців, 21% інших національностей. Іншим галицьким підрозділом був 4-й батальйон 58-го піхотного полку із Станіслава (нині Івано-Франківськ). Національний склад полку: 72% українців, 28% інших національностей. Також до гарнізону міста входив і 4-й батальйон хорватського 53-го піхотного полку із Загреба.

І, нарешті, у Невесинє, як і у Фочі, дислокувались два галицькі підрозділи: 4-й батальйон 80-го піхотного полку із Золочева (нині Львівська обл.), національний склад: 68% українців, 25% поляків, 7% інших національностей; 4-й батальйон 30-го піхотного полку зі Львова, національний склад: 59% українців, 31% поляків, 10% інших національностей. До гарнізону входили і два підрозділи з Чехії: 2-й батальйон 18-го піхотного полку з м. Градець-Кралове та 4-й батальйон 42-го піхотного полку з м. Терезін.

З оголошенням 28 липня 1914 р. війни Сербії Австро-Угорщина розгорнула свої війська проти цієї країни. За територіальним принципом було мобілізовано 14 гірських бригад, до яких влились гарнізони населених пунктів Боснії і Герцеговини. Солдати-українці служили у дев'ятьох батальйонах, які увійшли до складу п'яти гірських бригад.

Початок війни на Сербському фронті

Ще до початку бойових операцій військово-політична ситуація склалася так, що для Австро-Угорщини основним фронтом став фронт проти Росії в Галичині та на Буковині, а балканський фронт втратив пріоритет і відійшов на другий план. Тому задача-мінімум балканських сил полягала в тому, щоб запобігти вторгненню на територію цісарства зі сторони Сербії та Чорногорії. З іншого боку, Сербія разом з Чорногорією поступалися силами противнику і не планували наступальних дій. Отже, як для Австро-Угорщини, так і для «обох сербських королівств» (так у той час називали Сербію з Чорногорією) первинною задачею була оборона.

Відповідно до військової доктрини для ефективнішої оборони потрібно вирівняти фронт, що скорочує його протяжність, водночас збільшує концентрацію військ і зменшує ймовірність їхнього оточення. Вирівнювання фронту, як правило, здійснюється за рахунок території противника. Зважаючи на те, що боснійський кордон у районі середньої та верхньої Дрини був дуже звивистим, а зіткнення ворогуючих армій неминучим, війська як Австро-Угорщини, так і Сербії з Чорногорією були зацікавлені в превентивному вирішенні такої ситуації на свою користь.

Для Австро-Угорщини було бажаним захоплення двох районів: одного у Сербії – між Баїна-Баштою та Прибоєм у напрямку Ужице, другого у Чорногорії – від кордону Австро-Угорщини з Чорногорією та Сербією до гірського хребта Любішня у напрямку Плевля.

Для Сербії таким бажаним районом був плацдарм у вигині ріки Дрина¹ від Зворника до Лесковика у напрямку Сребрениці (північний район). Ще 30 липня сербські

¹ Дрина – ріка на кордоні Боснії і Герцеговини та Сербії загальною протяжністю 346 км, найбільша притока Сави. Великими населеними пунктами на Дрині в Боснії і Герцеговині є Фоча, Горажде, Вишеград та Зворнік, у Сербії – Баїна-Башта і Лозница.

партизани спробували захопити лівобережжя Дрини у районі Баїна-Башти, та ця спроба була невдалою. Для Чорногорії таким районом був район між річками Чехотіна і Тара у напрямку міста Фоча (південний район). Ще один, центральний район, був спільною ціллю Сербії та Чорногорії – територія обабіч ріки Лім, до Дрини, у напрямку Вишеграда¹ та Горажде.

У ніч з 28 на 29 липня розпочалися бойові дії на Сербському фронті в районі Белграда. Приблизно о 23:30 сербські захисники столиці (жандарми, митники, добровольці) у сутінках побачили баржі, що рухалися по Саві. Їм здалося, що баржі переповнені ворожими вояками, і почали по них стріляти зі стрілецької зброї. Австро-угорський гарнізон Земліна (Semlin, тепер Земун – частина Белграда) застосував зброю у відповідь. Серби, щоб не дати можливості австро-угорцям перейти на сербський берег, приблизно о 1:30 висадили в повітря залізничний міст, який вони свого часу називали «шляхом до Європи». Це перше підірвання у цій війні вдалося не зовсім вдалим – крайній прогін мосту злетів з однієї опори, тому піші вояки ще могли ним пробиратися. Та й судноплавству це не заважало.

Зі свого боку австро-угорці розгорнули артилерію у районі Земліна та Бежанійської коси і розпочали обстріл Белграда. О 2:20 річкові монітори «Темеш», «Бодрог» та «Самош» вишикувались на Саві напроти Белградської фортеці. Першим вистрілив «Бодрог». Незважаючи на попередній артобстріл з австро-угорського берега, сьогодні прийнято вважати, що саме постріл з «Бодрога» був тим першим символічним артилерійським пострілом, з якого розпочалася Перша світова війна. Та ж ніч принесла й перші жертви.

30 липня розпочалися бойові дії на нижній Дрині. Оскільки на території у злитті рік Сава та Дрина формувалася 11-та гірсько-піхотна бригада, то саме їй було наказано утримувати кордон на цій ділянці фронту (від Зворника вниз до гирла Дрини). 7-ма (до її складу входили «закарпатські» батальйони 66-го і 85-го полків) та 8-ма гірсько-піхотні бригади отримали наказ охороняти берег Дрини в районі від Жепи до Фочи. А охорона Герцеговини від Чорногорії була доручена 3-й бригаді.

* * *

28 липня 1914 р. Австро-Угорщина оголосила війну Сербії, наступного дня австрійська артилерія обстріляла столицю Сербії – Белград. Так розпочалися бойові дії на Сербському фронті. 12 серпня австро-угорська армія почала загальний наступ у трьох напрямках: 4-й корпус переправився через річку Сава вище міста Шабац, 8-й і 13-й корпуси наводили мости через річку Дрину в районі населених пунктів Беліна, Лешніца, Лозніца; 15-й корпус переправлявся через Дрину у Зворніка. Загалом австро-угорські війська наступали у східному напрямку розрізненими і вузькими гірськими дорогами на фронті шириною у 70 км.

Серби, відмовившись від оборони своєї столиці, що з військової точки зору була безперспективною, перенесли її в Ніш. Стримуючи австро-угорські війська частинами прикриття, серби негайно перекинули 2-гу і 3-тю армії на Дринський фронт і перейшли в контрнаступ, який завершився успіхом. 20 серпня австро-угорці з ар'єргардними боями почали відходити на всіх ділянках фронту, залишаючи захоплені сербські території, і до 24 серпня були відкинуті назад до Сави і Дрини.

¹ Нині Вишеград – місто та муніципалітет з населенням 5869 мешканців (на 2013 р.) у Республіці Сербській в державі Боснія і Герцеговина, розташоване на ріці Дрина.

З військової точки зору успіх сербської армії був обумовлений сміливим і рішучим наступом на гірському театрі бойових дій проти розрізнено діючих австро-угорських колон. Це дозволило сербам перехопити ініціативу і захопити домінуючі в центрі гірські масиви, звідки відкривався вихід для наступу у північному і південному напрямках на австро-угорські тили. Сербська армія, яка не володіла численною кавалерією і артилерією, була менш придатною для широких наступальних дій на рівнині, натомість показала високі бойові здібності у гірській війні. Це була перша перемога Антанті у війні. Загальні втрати становили: у австро-угорців – 23 тисячі (з них 4500 були взяті у полон), у сербів – 16,5 тисяч.

Після неочікуваної поразки 5-та і 6-та австро-угорські армії почали готуватися до другого наступу проти Сербії. Але серби випередили їх і у перших числах вересня самі перейшли у наступ на обох своїх флангах. На правому фланзі 1-ша сербська армія провела обмежений наступ через річку Сава в австро-угорську область Срем, але була зупинена рішучими діями австро-угорців, які тепер воювали уже на своїй території. На лівому фланзі сербська армія разом із дружною чорногорською армією потіснили позиції 15-го і 16-го австро-угорських корпусів і скерували свої зусилля для захоплення столиці Боснії – Сараєва. Однак австро-угорським військам вдалося і тут зупинити сербський наступ і саме з Боснії розпочати 7 вересня широкомасштабний наступ через річку Дрину силами двох армій: 5-ї з регіону Мачва і 6-ї далі на південь. Сильніший по складу 6-ї армії вдалося відразу форсувати Дрину, відкинувши сербські підрозділи, і закріпитися на нових позиціях. Наступ 5-ї армії спочатку був відбитий сербами (в цих боях австро-угорці втратили 4 тисячі вояків). Але друга спроба виявилася успішною, їм вдалося створити плацдарм для подальшого наступу. Сербі провели перегрупування своїх сил і розпочали контрнатуп проти 6-ї австро-угорської армії, кульмінацією якого стали кровопролитні шестиденні бої за гору Ягодна (17–22 вересня 1914 р.), в яких обидві сторони зазнали величезних втрат (зокрема, дві сербські дивізії в цих боях втратили 11 тисяч вояків). Після того як австро-угорці заволоділи цим стратегічним пунктом, серби окопалися на навколишніх пагорбах. Розпочалася виснажлива позиційна війна, яка тривала півтора місяця і була набагато важчою для сербів через нестачу зброї, обмундирування і набоїв.

* * *

Прикордонні бої серпня – вересня 1914 р.

Війна застала батальйон 66-го полку в місті постійної дислокації у Горажде. Оборона австрійсько-сербського кордону на той момент не була суцільною і достатньо організованою. І якщо в одному місці австро-угорці контролювали ситуацію і володіли ініціативою, то в іншому – серби без перешкод могли просуватися на територію противника. Військове керівництво вважало першочерговою задачею забезпечення охорону кордону із Сербією вздовж ріки Дрини наявними малими силами, ще до підходу основних сил.

У середині серпня 1914 р. трапилися перші сутички із сербськими патрулями, а 16–17 серпня відбувся перший бій 66-х з відбиття атаки сербів, який пройшов «на одному диханні». Але після цього першого бойового успіху на батальйон кожного дня чекали нові, все важчі задачі та випробування. З 20 серпня серби вже значними силами намагалися просунутися вперед з боку прикордонної гори Панос (Panos).

Для блокування сербського прориву австро-угорські війська у складі двох гірсько-піхотних бригад (7-ї і 9-ї) та 11-го полку гірських гаубиць провели контрнаступальну операцію по захопленню гірських вершин Панос (979 м) і Тетревіца (1242 м) на схід від Вишеграда. У складі 7-ї бригади воювали два «закарпатські» військові підрозділи – окремі батальйони 66-го і 85-го піхотних полків. На горі Панос серби очікували атаку в укріплених позиціях. Протягом дня 20 серпня австро-угорці здійснили декілька безперервних атак і ввечері у рукопашному бою захопили Панос, відігнавши противника після стійкого переслідування на сербську територію. Ніч австро-угорські підрозділи провели на його схилах, звідки 21 серпня, просунувшись вперед, уже на сербську територію, після обіду дісталися гори Тетревіца. Але батальйон 66-х отримав іншу задачу: 22 серпня він був повернутий назад для оборони моста через річку Лім (Lim)¹.

* * *

Наступною бойовою операцією батальйону 66-х був захист кам'яного залізничного моста через річку Лім, неподалік від її впадіння у Дрину. Це був стратегічно важливий транспортний вузол, де залізниця розходила на Увак (Uvac) і Вардіште (Vardiste)².

Саме батальйон 66-х обороняв підступи до цього стратегічного об'єкту і забезпечував відступ через міст інших австро-угорських підрозділів. Серби безперестанно атакували, намагаючись за будь-яку ціну захопити міст неушкодженим. Це давало б їм можливість прорвати оборонні лінії противника і обійти Вишеград з тилу та відрізати ар'єргард відступаючої австро-угорської армії. 66-ті трималися до останнього і лише після проходження всіх відступаючих частин, отримавши наказ про підірив мосту, успішно виконали цю небезпечну задачу. Сапери батальйону задалегідь заклали вибухівку і, коли надійшла команда, підірвали міст. Крім бойових набоїв були закладені і спеціальні відволікаючі світлові і шумові заряди. Вибух, який пролунав, за своєю потужністю виявився недостатнім, щоб міст обвалився у воду, але детонація від нього та вибухова хвиля були настільки сильними, що серби були дезорієнтовані і припинили наступ. Це дозволило всім ротам батальйону під прикриттям пилової завіси, яка трималася декілька дорогоцінних годин, безперешкодно, без жодного пострілу, залишити свої оборонні позиції та рушити вслід за своїми військами.

Після того як над мостом спала завіса пилу та диму, серби наважилися провести розвідку боєм і з'ясували, що в дорожньому полотні моста утворилися великі пробоїни і тріщини, які роблять неможливим проходження повозок, артилерії та кінноти. Сербська піхота переплила Дрину на саморобних плотах, човнах, а хто і самотужки, намагаючись переслідувати відступаючих австро-угорців. Але час був уже втрачений... За оборону моста через Лім батальйон 66-го полку був відзначений у наказі по гірсько-піхотній бригаді і заслужив добру славу серед інших австро-угор-

¹ Лім – річка на Балканському півострові завдовжки 220 км, найбільша притока Дрини. Протікає територією Чорногорії, Албанії, Сербії, Боснії і Герцеговини. Лім впадає в Дрину біля села Медеда (Боснія і Герцеговина).

² Ці бойові події описані у польовій газеті 66-го полку за 10 травня 1918 р. у статті «А Lim-hid» («Міст через Лім»).

ських підрозділів. У жовтні 1914 р., коли сербський прорив у Боснію був ліквідований, 66-й знову опинився біля мосту, який став уже «рідним». Вояки побачили, що хоч він сильно пошкоджений, але після невеликого ремонту ним можна користуватися. Це стало у великій нагоді австро-угорським підрозділам у подальших подіях.

* * *

У вересні 1914 р. батальйон 66-х брав участь у ліквідації прориву загонів сербів і чорногорців на територію Боснії в районі Подраманья (Podramanja). Батальйон отримав наказ очистити від них цю територію. Почалася маневрова війна, яка вимагала від кожного підрозділу і від кожного солдата особистої ініціативи і винахідливості. 66-ті постійно маневрували, щодня і щоночі опиняючись в іншому місці, у постійних бойових сутичках та переслідуванні противника. Успішні бої відбулися біля населених пунктів Подраманья, Мемостар (Memostar), Брезонкіган (Brezonkigan), Вогорон (Vogoron), Караула-Андриц (Karaula-Andric). Врешті-решт серби і чорногорці вимушені були відступити на протилежний берег Дрини, на свою територію. В цих маневрових боях 66-ті зазнали перших відчутних втрат.

* * *

Тим часом другий «закарпатський» батальйон 85-го полку брав участь у кровопролитних боях за гору Ягодну¹ (17–22 вересня 1914 р.). Ці бої коротко описані у книзі Матяша Шандора (Mátyás Sándor) «A Máramaros-Ugocsa megyei 85-ik gyalogezred története 1914–1918», яка вийшла у Будапешті у 1941р.

16 вересня 85-й батальйон підійшов до гори Ягодна, де зайняв оборону разом із окремими батальйонами 86-го (справа) та 25-го (зліва) піхотних полків. Командувати цими трьома підрозділами призначили підполковника Мартіна Тршека, командира батальйону 85-х. 17 вересня сербські війська почали контрнаступ на фронті 16-го австро-угорського корпусу. Найбільші атаки відбувалися на південному фланзі корпусу, особливо на горі Ягодна. Ця гірська вершина представляла ключову точку плацдарму 6-ї австро-угорської армії на схід від Зворніка.

Протягом трьох днів (17–19 вересня) серби безперервно і з перемінним успіхом атакували цю стратегічну вершину. Найбільша кількість атак випала на позиції 25-го батальйону, який поніс величезні втрати, через що не зміг утримати свої позиції і першим вимушений був відступити. 20 вересня за ним відійшли і 85-й з 86-м батальйони. 19 вересня був поранений підполковник Тршек.

Вечором 20 вересня від командування корпусу надійшов наказ про контрнаступ із завданням повернути Ягодну. Наступ здійснювався з трьох напрямків, півколом, силами чотирьох гірсько-піхотних бригад (2-ї, 6-ї, 7-ї та 9-ї). В перших атакуючих лавах 7-ї бригади був батальйон 85-х. Атака почалася 21 вересня перед обідом. Бої тривали два дні майже безперестанку, протікали з перемінним успіхом, часто завершувалися рукопашними схватками. З обох сторін з близької відстані активно працювала гірська польова артилерія, завдаючи важких втрат. 22 вересня серби здійснили останню відчайдушну спробу переломити хід битви на свою користь, їм

¹ Гора Ягодна – гірська вершина (полонина) висотою 923 метри, на заході Сербії. Нинішня назва Мачков Камен. На вершині гори знаходиться пам'ятник сербським солдатам, які загинули у 1914 р. в боях за Ягодну.

вдалося відбити деякі втрачені позиції. Але у вечірні години австро-угорські підрозділи, провівши 7 атак, врешті-решт примусили сербів відступити і остаточно оволоділи вершиною Ягідної. Серби відійшли на 300 метрів і окопалися на її схилах.

Це була важка і кривава перемога. Після завершення боїв на горі залишилося близько 2 тисяч мертвих тіл – половина сербів, половина австро-угорців. За свідченнями австро-угорських офіцерів, серед загиблих сербів були і жінки, які навіть після смерті міцно тримали в руках зброю. Тільки з села Дриняца, неподалік Ягідної, де знаходився один з дивізійних евакуаційних медичних пунктів, було відправлено понад 2 тисячі поранених австро-угорських вояків.

У боях за Ягодну батальйон 85-го полку зазнав найбільших втрат на Сербському фронті: близько 60% особового складу було вбито та поранено. Після битви батальйон був виведений у резерв дивізії.

* * *

Спогадів вояків-українців про бої на Сербському фронті у 1914 р. мало. Серед них найбільш детальним є спогади солдата 24-го Коломийського піхотного полку Володимира Бемко¹, опубліковані у 1916 р. у декількох номерах газети «Діло»². В них описані не лише бойові події, а й поведінка цивільного населення, дана характеристика сербським солдатам.

Спогади Володимира Бемко

«Початок австрійсько-сербської війни застав IV. курінь 24. п. п. в Боснії, в містечку Фочі. Курінь одержав приказ вимаширувати з касарень в поле. Він належав до 8-ої бригади XV. корпусу. По малих перепалках, що вели ся зі змінним щастем з пограничними сербськими та чорногорськими відділами на горах. Ціла 8-а бригада перейшла північну частину Чорногори, увійшла до т. зв. Нової Сербії, а сербської армії не було видно. Турецьке, а ранше музулманське населенє витало австрійське військо всюди з ентузіазмом, війську роздавало, що лише могло, словом, завал був не

¹ **Володимир Бемко** (16 вересня 1889, Козова, Тернопільська область – 15 серпня 1965, Нью-Йорк, США) – український галицький громадсько-політичний діяч, правник, військовик (сотник Української Галицької армії (УГА)). Закінчив гімназію в Бережанах у 1909 р., вивчав право у Львівському та Ягеллонському університетах. За участь у студентському страйку у Львові 1 липня 1910 р. був заарештований австрійською владою на 3 місяці до в'язниці. Учасник Першої світової війни, у складі окремого батальйону 24-го Коломийського піхотного полку австро-угорської армії воював на Сербському та Італійському фронтах, був поранений, отримав звання поручника. Організатор Листопадового чину на Покутті. З весни 1919 р. заступник державного секретаря військових справ ЗУНР у Станіславові. Комендант військового округу «Нижнів» у травні 1919 р. Заступник коменданта «Етапної Команди» УГА. Зв'язковий старшина УГА при штабі Добровольчої армії в Одесі у січні 1920 року. Заступник голови «Ліквідаційної Комісії» УГА в Києві у травні 1920 року. У міжвоєнний період працював адвокатом у Бережанах. Також був головою філій товариства «Рідна школа», Повітового Союзу Кооператив, Бережанського «Українбанку», «Народного Дому», повітового комітету УНДО. За активну діяльність на благо української громади повіту мав чимало конфліктів з владою: неодноразово відбувався грошовими штрафами та заарештовувався поліцією. У 1944 р. емігрував до Австрії, 1953 р. – до США. Похований у Нью-Йорку (США).

² Газета «Діло» – провідний часопис Галичини, її перший, найдавніший і протягом багатьох років єдиний український щоденник, офіційний орган Української Національно-Демократичної партії. Виходила у Львові у 1880–1939 роках.

до описаня. По двох тижнях блуканини, себто шуканя ворога, австрійські патрулі донесли з кінцем серпня 1914 р., що сербсько-чорногорська армія в силі двох дивізій йде здовж ріки Ібару в полудневім напрямі, отже як раз зближаєть ся до нас. Не було що робити. Наші сили були безумовно за малі, треба було вертати в свояси.

Був се т. зв. перший відворот із Сербії. Що тоді діяло ся, здасть ся, зайвим буде описувати. Паніка по вчерашнім ентузіязмі в турецькім населеню була страшна. Маса Турків втікали зі своїми гаремами за повертаючим війском.

По кількох днях наша бригада опинила ся над рікою Дріною. Здовж лівого її берега тягнули ся стрілецькі рови. Наш курінь обсадив простір кількох кілометрів біля місточка Горажда. Ціле майже турецьке населене Горажди втікало поволи в сторону Сараєва, забираючи що лекше з собою.

Сербська армія йшла за нами на Дріну. Одна через Горажду, а друга, як пізнійше ми довідали ся, через Вишеград, стараючи ся вдерти ся до Боснії і загрозити Сараєву. Ми стояли в окопах по лівім боці Дріни, на правий висилало ся лиш патрулі. Сю часть міста, яка була по сім боці ріки, спалено. В кінці показали ся сербські відділи. Не хотіло ся нам вірити, що маємо до діла з правильним війском. Вояки називали їх глумливо жебраками. Тай не дивним, бо кождий Серб так убираєть ся, як і вояк. От звичайні, вузкі вовняні сподні, ноги в личаках, обвинені кавалком сукна; лиш блюзи темно-жовтавої краски, які були у вояків однакові, вказували на якусь одноцільну масу. Шапки без дашків, як у галицьких арештантів, дві торбини по боках, пояс з набоями та кріс – от і цілий вояк. Побідно були убрані і Чорногорці.

Перед наступаючим ворогом патрулі нашого куріня подали ся на лівий беріг Дріни. По кількох днях перестрілок в початках вересня в ясний день з криком та співом перейшли Серби Дріну. Курінь подав ся назад. Від тепер зачали ся порядні воєнні невігоди, як алярми, малі перепалки і т. ин. Ходило лиш о се, щоби Сербів по змозі вдержати та ждати свіжих сил, які мали прийти на поміч. Задача була вельми тяжка. Серби творили рід банд, званих «комітаджі», які не раз тай не два нападали на трени, зади армії, палили турецькі хати і т. ин. Навіть жінки належали до сих банд. Вони чимало також причинювали ся до сербських побід своїми інформаціями про рухи австрійських війск. Немало їх і згнуло.

Завзятости й відваги у Сербів було аж за багато. Раз знова в ночі верхом горя, майже рівнобіжно до дороги йшов Серб та острілював нас безнастанно. Рано привела його патруля. Запитаний, чому се робив, відповів: «За кралея Петра». Таких примірів можна би наводити сотки.

Погані були то хвилі. Доріг майже ніяких, дощі, болота, безнастанні малі битви, перехід раз в одне то знова в друге місце. Серби посували ся в перед, а тимчасом й до нас приходили свіжі сили.

До більшої битви прийшло щойно 25-го вересня 1914 р. під місточком Влясеніца. Боротьба була завзята і тривала чотири доби. Серби заняли домінуючу гору над цілою околицею. Тут перший раз добре курінь охрестив ся, штурмуючи скалу зі східного боку. Даремні були зусилля, на стіну годі було видерти ся, даром спинали ся жовніри серед сербського граду куль та каменя. Так зійшло два дні. Гори не взято.

Серби сиділи спокійно дальше на скалі. Одинокою потішаючою надією було се, що сербська артилерія була доволі слабонька й переважно малокаліброва. Не була і австрійська міцнійша, та всеж тут і там були 10 або 15 центиметрові батареї, перед якими Серби, як се оповідали полонені, мали пошану. Та недостачу артилерії до-

кривали Серби відвагою й завзятем. Вкінці змінено плян. Артилерія добре острілювала скалу, а наступ переведено із полудневої сторони скали; під його напором Серби поводи уступали, а вкінці четвертого дня курінь яри підмозі інших здобув гору. Курінь дуже відзначив ся. Не обійшло ся тут без тяжких страт, але за те Сербів приневолено не тільки до вдержання походу на Сараєво, але і до малого відвороту.

Настала маленька павза. Ми ждали на нові свіжі сили, а Серби знова зміцнювали свої шанці на горбках сеї полонини. Треба зазначити, що Серби були майстрами в будованю стрілецьких ровів. Після говореня полонених, були у них зорганізовані маси робітників з цивільного населеня, які йшли за війском та по вказівкам фаховців копали шанці.

Д. 24-го жовтня 1914 р. курінь був знова в добрім огни, а саме в лісах під Вішеградом. Серби дістали втретє доброго прочуханця, при чім стратили часть своїх тренів, кілька гармат, а ледви смеркло ся, втекли в свояси аж за Дріну. З Боснії Сербів зовсім прогнано, крім сього занято навіть частину Сербії біля річки Дринячі, отже думало ся, що Серби проситимуть о мир. Деяких вояків в куріни декоровано, в приказах дивізійної і корпусної команди курінь кілька разів похвалено. І в тих останніх боях не обійшло ся без страт та всеж вони були не надто великі».

Колубарська битва

Бойові події, які відбулися на Сербському фронті у період з 16 листопада по 15 грудня 1914 р., ввійшли в історію Першої світової війни як Колубарська битва, або битва коло Колубари¹. Це був вирішальний бій початкового періоду війни на Балканах, в якому сербські війська змогли розбити 5-ту і 6-ту австро-угорські армії, завдяки чому був звільнений Белград.

Після битви на Дрині сербська армія була змушена відступити на правий берег річки Колубари. На цей час серби мали у своєму розпорядженні 250 тисяч слабо озброєних вояків, тоді як австро-угорські війська чисельністю у 280 тисяч чоловік були забезпечені зброєю та спорядженням набагато краще. 16 листопада австро-угорське балканське угруповання (5-та і 6-та армії) під командуванням генерала Оскара Потіорека почало масований наступ з метою захоплення залізничної гілки Обреновач – Валево для покращення постачання своїх військ. До 26 листопада 5-й австро-угорській армії вдалося відтіснити 2-ту і 3-тю сербські армії, захопити Лазаревац і перейти річку Ліг, обійшовши по флангу 1-шу сербську армію. У свою чергу 6-та армія 24 листопада захопила стратегічну висоту, гору Мальєн, чим значно погіршила ситуацію для сербів на лівому фланзі. Під натиском австро-угорців сербські війська продовжили відступ до міста Горні Мілановац, а 30 листопада залишили Белград. Вважаючи, що ослаблена 1-ша сербська армія не здатна до активних бойових дій, генерал Потіорек вирішив розбити 2-гу сербську армію на своєму правому фланзі, чим оголив свої позиції. Австро-угорці без відпочинку продовжили виснажливий наступ, тоді як серби відпочивали і готувалися до контрнаступу.

3 грудня командувач сербською армією маршал Радомир Путнік віддав наказ про загальний контрнаступ. 5 грудня серби досягли переломного успіху – захопи-

¹ Колубара – річка в Сербії, утворюється біля міста Валево шляхом злиття двох менших річок, Обніци та Ябланици. Через 100 км самостійної течії впадає в річку Саву у пригороді Белграда.

ли стратегічну висоту, гору Суворор. Австро-угорці відступили на лівий берег Колубари з надією на результативний контрнаступ обмежено на 2-гу сербську армію. Але організовані ними атаки і штурми сербських позицій успіху вже не мали. Отримавши підкріплення, серби розгромили 8-й корпус 5-ї армії, чим змусили австро-угорські частини залишити Белград, і 15 грудня вступили до своєї столиці. Австро-угорська армія вернулася на свою територію.

На світанку 6 листопада 1914 р. 7-ма гірсько-піхотна бригада, у складі якої були і 66-й, і 85-й батальйони, розпочала наступ у напрямку міста Крупань. Перші три дні серби чинили жорсткий опір і відважно захищалися, але 9 листопада почали відступ по всій лінії зіткнення із запеклими ар'єргардними боями. Кожну висоту і кожную гірську вершину доводилося відвойовувати. Так тривало до 16 листопада, коли австро-угорські підрозділи ввійшли у Валево¹. Цей наступ вартував австро-угорцям великих зусиль і втрат (так, наприклад, 85-й батальйон увійшов до м. Валево, втративши 40% особового складу убитими, пораненими та хворими). Сербі очікували наступ на власній, знайомій їм території, на позиціях, які були облаштовані і добре замасковані ще у мирний час. До цього слід додати і переваги сербської артилерії, яка виявила перевагу в дальності стрільби.

19 листопада 7-ма бригада залишила Валево і почала просуватися у південно-східному напрямку на села Горні Мілановац і Горні Лайковац. 21 листопада 1-ша австро-угорська дивізія, до якої входили 9-та і 7-ма гірсько-піхотні бригади, отримала завдання вибити сербів з гірської гряди Руда (622 м), Цугуль (624 м), Суворор (801 м), висота 881, Раяц (854 м). Після розвідки розпочався наступ, який тривав цілий день з перемінним успіхом, аж поки у вечірні години підрозділи 7-ї бригади не захопили перші три висоти, на яких і заночували на бойових позиціях. Наступні три дні відбувалося перегрупування сил дивізії і розвідка в напрямку гори Раяц. 30 листопада 7-ма бригада залишила висоту 881 і почала рухатися у північно-східному напрямку.

7–8 грудня підрозділи 7-ї бригади зайняли оборонні позиції на висотах вздовж Колубари між населеними пунктами Лозниця і Словац. Тим часом контрнаступ сербських військ уже виснажив сили австро-угорської армії і, зайнявши 8 грудня Валево, серби загрожували оточенням австро-угорським підрозділам, що відступали на північ. Тож австро-угорці вже не оборонялися, а продовжили відступ до Сави. 7-а бригада відступала через річку Уб до міста Шабац.

Бойовий шлях батальйону 66-го полку в листопаді – грудні 1914 р. коротко описаний у польовій газеті².

¹ Валево – місто на заході Сербії, нині адміністративний центр однойменної общини та Колубарського округу, розташоване в 100 км від столиці країни Белграда. Це одне з найстаріших сербських міст, перша згадка датована 1393 р. За переписом 2011 р., населення становило 90312 осіб (96,2% сербів). Валево ввійшло в історію Першої світової війни не лише тим, що тут відбувалися кровопролитні бої під час Колубарської битви, а і тим, що після боїв стало регіоном епідемії сипного тифу взимку 1914–1915 рр. Тут було захоронено 45 тисяч померлих від цієї хвороби. У шпиталях працювали 300 сербських лікарів, 120 з них заразилися і померли.

² Стаття з газети 65-го піхотного полку «Ludwig baka» за травень 1918 р. «Історія III батальйону. Бої в Сербії», автор старший лейтенант Мацік (Масік).

«Протягом ночі ми підтягнули до Дрини понтони, очікуючи подальшого наказу. Але противник помітив наше пересування і відкрив по нам шквальний вогонь. Наше положення було нестерпним, адже ми отримали наказ до форсування ріки не відкривати вогонь у відповідь. Протягом однієї години ми лежали під градом куль, не відповівши жодним пострілом. Врешті надійшов наказ спустити понтони на воду і дозволено оборонятися. Ми зайняли передові позиції сербів, відбивши чотири мости через Дрину, розпочавши тріумфальний наступ. До нашого батальйону спішно прибув сам командир дивізії, щоби подякувати за нашу роботу і зв'язу, що забезпечили форсування Дрини цілій дивізії. Багато з наших побратимів не взяло участь у наступі, знайшовши свої могили на берегах та у водах Дрини.

Відступаючого противника ми переслідували форсованим маршем, тому залишилися без підтримки своєї артилерії. Відсутніми також були і поповнення провіантом та людьми. Декілька днів ми їли лише сухофрукти. Наступ проходив з боями, ворог відчайдушно обороняв кожен п'ядь своєї землі. Ми відбили у сербів Roznuk, а потім, 11 листопада, Konič і Brezak біля Реска. Це була їхня остання позиція біля Валево. Це була важка битва. Сербська артилерія та кулемети працювали як ніколи до цього. Одна контратака сербів слідувала за іншою. Ворог за будь-яку ціну намагався повернути свої останні позиції. У нас же не було навіть артилерії, вона ще не встигла підійти. У післяобідній час наші оборонні ряди почали слабнути і подальший опір здавався безнадійним. І саме в цю мить кілька пострілів з гармат засвідчили про підхід нашої артилерії. Нас охопила нова хвиля завзяття і ми відбили останні контратаки сербів. Brezak повністю опинився в наших руках, а наступного дня ми увійшли до Валево. Бої за Реска, Konič і Brezak (11 листопада 1914 р.) назавжди запам'ятаються нашому батальйону. **Наші втрати за цей єдиний день – 700 солдатів і 23 офіцери, дев'ятеро офіцерів загинули смертю хоробрих.**

Після дводенного перепочинку батальйон почав рух уперед на Stave, Igriste і Suvobor. Марш відбувався у глибокому снігу, з браком амуніції та боєприпасів. Ми зайняли населені пункти Bersici і Teočin у напрямку Горні Мілановац, де утримували позиції до 3 грудня, незважаючи на численні атаки противника. 4 грудня надійшов наказ на загальний відступ наших військ. 8 грудня після щоденних ар'єргардних боїв ми знову зайшли у Валево, де отримали наказ тримати оборону, допоки інші підрозділи не відійдуть на позиції північніше міста. Протягом двох днів батальйон відбивав постійні сербські атаки, а 9 грудня у вуличних боях залишив Валево. Оборонятися далі, фактично без амуніції і провіанту, ми уже не могли. Невдовзі 66-ті відступили уже на власну територію і були виведені з бойових дій».

Колубарська битва описана також у спогадах Володимира Бемка, солдата 24-го Коломийського піхотного полку (Діло, 13.10. – 14.10.1916).

«Д. 1-го падолиста 1914 р. був перехід через Дрину. Доволі спокійно ми її переплели; перед нами вже були інші війська, які перехід вибороли. Так зайшли ми в Сербію. Наша бригада була тоді корпусною резервою. З Сербями ми не стрічалися. Стрічали також мало сіл. Тут і там кілька хат по горах, тай і сі були звичайно порожні, бо населені утікло за війском. По кількох днях маршу ми опинилися під Валієвом.

Тут бої довго не тривали, бо над річкою Колюбарою побито Сербів і вони мусли подати ся, а через те й Валієво лекше здобуто. Більше ніж бої давав ся нам в знаки холод. Настала зима, сніги, морози. По занятю Валієва Серби подали ся дальше на схід в сторону Краґуєвача. Ми задержали ся два дні у Валієві. Гарне промислове місточко виглядало наче вимерле. Тут курінь розтаборив ся по хатах.

Прийшов приказ іти дальше. Тепер що-йно мали ми Сербів доганяти. До більшої битви прийшло 20-го падолиста, на гірським поясі «Буква», де стрінули ся ми з добрим опором Сербів. Був се яких 1000 метрів високий гірський хребет.

Було се пекло, не бій. Від раня до полудня лежали ми в розстрільній в огни. Артилерії не щадили ні себе ні нас; скоростріли клекотіли як тільки могли, бо нам руки дзревіли від зимна так, що й крісом орудувати буде тяжко. Годі вже було видержати. О 2-ій годині по полудни приказано гору штурмувати. Серби були на самім її вершку, на яких 600 метрів від нас. Жовніри кинули ся до приступу. Серби муніції не щадили. Вояки падали що хвилі. Був момент, де здавало ся, що ми вже всі пропали! Критична й страшна хвиля... І в тім моменті ударив ґранат в саму середину сербської розстрільної. За ним прийшов другий, третій... Не бажав я собі тоді бути в сербській шкурі. Ледви піднесли ся сердеги, щоби втекти з сего пекла, як в тій-же хвилині старахотіли курінні машиневі кріси. Мов скошена травка лягло покотом 100 Сербів. Завзятий кровавий був останній бій, хоч тривав ледви яких 10 минут. Серби держали ся по геройськи, гинули, а не піддавали ся.

Де то не проливалася кров синів України? Кілько то на чужині лягло головами? Сеж лише короткий опис з переживань одного куріня, а щож доперва можна би сказати, коли узгляднити, що разом з нами було в Сербії майже зі всіх східно-галицьких полків (знаю про 80 п. п., 77, 58, 30 і 45 п. п.) по одному куріневи. Історія денних приказів сих курінів не знає ані одного випадку здачі, ані дезерції.

Три дні ми відпочивали по сій побіді. Опісля пішов курінь дальше за ворогом в сторону Краґуєвача. Другого дня ми вже маширували в напрямі правого крила, а третого таки побачили, що з нами тяжко. Серби йшли не розстрільними, а таки кольонами. Д. 7-го грудня по полудни нам приказано загальний відворот. Війско ішло верхами гір, а дорогами трени. Наче три великанські вужі, як день так ніч, повзло в сторону Дріни і Сави. Одні в сторону Вішеґраду, другі на Шабац, а треті на Бельґрад. Дороги були розбиті, тут і там падали з умученя коні; декуди віз або гармата застрягла в болоті тай спинювала весь рух. Про харчі не було й бесіди. Д. 16-го грудня наша бриґада станула в Шабаці. Тогож дня вечером ми переїхали Саву і першу ніч від тижня відпочивали.

Ся частина Сербії, якою курінь переходив, є чисто гірська. Населенє доволі охарне, жило в достатку і займало ся садівництвом та годівлею безрог. Мушин стрічали ми мало, а жінки не дуже радо говорили з нами, тож годі щось сказати про духовну сторону. Не можна їм тільки відмовити відваги і завзяття. В часі відвороту були випадки, де баба-Сербка не то нічого не продала, але просто таки сказала: «Вдирай, чоловіче, бо наше військо за плечима; а що я ще маю, то лише для нашого війська». Коли поставити ся в положенє голодного і взяти під увагу таку відповідь безборонної жінки, якій не одно може обірвати ся, то не знаю, чи багато у нас таких найшло ся би».

* * *

У подальших бойових діях на Сербському фронті окремі батальйони 85-го і 66-го піхотних полків участі уже не брали. У травні 1915 р. вони були відправлені на гарячу ділянку Італійського фронту Першої світової війни, фронт на ріці Ізонцо, де протягом 2,5 років захищали територію Австро-Угорщини від нападів італійських військ.

* * *

Перша фаза війни на Сербському фронті, яка тривала 4,5 місяця (з серпня по грудень 1914 р.), завершилася без змін кордонів, але втрати з обох сторін були величезними. Загальні втрати сербської армії (вбитими, пораненими, полоненими і зниклими безвісти) становили близько 170 тисяч чоловік. Австро-угорська армія постраждала ще більше – аналогічні показники сягнули 215 тисяч. Генерал Потіорек за фактичну поразку був відсторонений від командування і замінений ерцгерцогом Ойгеном Австрійським.

Сербія взимку 1914–1915 рр. зазнала спустошливої епідемії тифу, яка забрала життя 150 тисяч сербських військових та цивільних осіб. Лише за допомогою Американського Червоного Хреста та 44 іноземних держав спалах хвороби було взято під контроль до кінця року.

Восени 1915 р. після кількомісячного затишшя на сербсько-австрійському фронті розпочався новий наступ австро-угорських військ, посилений цього разу кількома німецькими дивізіями. Коли ж у вересні 1915 р. у війну вступила ще й Болгарія, ситуація для сербів стала критичною. Сербська армія в черговий раз залишила Белград і була змушена відступати через важкодоступні гірські райони Чорногорії та Албанії в напрямку Адріатичного моря. Разом з нею столицю покинули уряд та значна частина жителів міста й біженців з окупованих противником територій. Цей похід, який коштував життя десяткам тисяч солдатів та цивільних осіб, став драматичною сторінкою сербської історії. На узбережжі рештки сербської армії (приблизно 120 тисяч чоловік) підібрали кораблі союзників (в основному французький флот) і переправили на острів Корфу, куди незабаром прибув і сербський уряд. Тут армія дістала можливість перепочити й підготуватися до продовження бойових дій. Територію Сербії тим часом поділили між собою Австро-Угорщина та Болгарія. Окупація, під час якої діяв жорсткий окупаційний режим, тривала до осені 1918 р., коли сербам за підтримки держав Антанти вдалося за короткий період визволити територію своєї країни й навіть продовжити наступальні дії в областях, населених «австрійськими» слов'янами. Це стало наслідком успішних операцій модернізованої сербської армії, яка поновила свої дії влітку 1916 р. на Салоніцькому фронті.

1 грудня 1918 р. в Белграді було проголошено заснування Королівства сербів, хорватів, словенців, у рамках якого Сербія об'єднувала навколо себе всіх «австрійських» слов'ян з Хорватії, Славонії, Далмації, а також Чорногорію та Боснію і Герцеговину. Перемога Сербії у Першій світовій війні вважається однією з найважчих у сучасній історії. Сербія втратила 1 мільйон 100 тисяч жителів (армійські і цивільні втрати), що становило понад 27% від загальної чисельності населення і 60% чоловічого населення.

Перебування у резерві на Сремщині (грудень 1914 р. – травень 1915 р.)

Після невдалої Сербської кампанії протягом наступних п'яти місяців (до травня 1915 р.) батальйон 66-го полку знаходився у резерві, у Сремському комітаті¹ Австро-Угорщини. Вояки нарешті отримали довгоочікуваний відпочинок, який був особливо радісним і приємним тому, що перебували вони на своїй території з лояльним і дружлюбним населенням.

Ці події, а також підготовка до неочікуваної війни з Італією описані у польовій газеті 66-го полку.

«Перший сербський військовий похід, яким би несприятливим він не був для нас, усе ж виявився більш результативним, ніж ми його оцінили, знаходячись у депресивному настрої після стратегічного відступу. Сербська армія настільки ослабла внаслідок кривавих втрат і епідемії, які виникли після наступу, що на тривалий час практично була паралізована. Для нас сербська армія не представляла більше загрози.

Підрозділи, які в районі Шабаца повернулися на рідні землі, немов Антей, відчували новий приплив сил. Після тривалих страждань та неймовірної втоми нарешті можна було відпочити, та й кількісний склад необхідно було поповнити, бо мало залишилося тих, які брали участь у Сербській кампанії. Весь наш корпус розташувався у Сремщині, куди сербські війська не сміли перейти. У квітучих, багатих селах, в оточенні максимально лояльного і надійного, інтелігентного хорватського населення, яке переважно було потомками граничарів (прикордонників, – прим. автора) з колишніх прикордонних територій, було насправді «золоте» життя. Тоді ще не було продовольчих карток, реквірацій і інших воєнних незгод. На рідній землі дуже швидко відновився виснажений в боях солдат, тож в короткий час була вже знову наготові така чудово вишколена, оснащена і відпочила армія, яка у другий наступ могла вирушити, без сумніву, з кращими шансами, ніж в перший раз.

Батальйон знаходився у Раціновцях, мальовничому селі на березі Сави, неподалік її впадіння у Дрину. Щодня ми працювали на укріпленні своїх позицій (проти сербської армії, – прим. автора), але це вже була така собі «лопатна виучка». Яка це була чудова школа для нас! Ніхто не думав, як нам стане у нагоді ця наука.

Десь у середні травня 1915 р. над Сремщиною у небі з'явилися французькі літаки. Ми не розуміли, що вони хочуть. Ми отримали суворий наказ не показуватися при наближенні літаків, відчували, що щось готується, але не могли уявити що саме. Повітря наситилося напругою. Великий прорив під Горлицею і наступне триумфальне просування на Російському фронті, підштовхували нас до висновку, що тепер і Сербії настане кінець. Та не так сталося....

¹ Сремський комітат, або комітат Сирмієн (по-угорськи Szerém vármegye) – історична адміністративна територія Угорського королівства Австро-Угорської монархії. У 1910 р. тут проживало 414234 особи: сербів – 44,2%, хорватів – 25,6%, німців – 16,4%, угорців – 7,1%, словенців – 3,3%, русинів – 1,1%. Після Першої світової війни територія Сремщини стала частиною новоутвореного Королівства сербів, хорватів та словенців. Після розпаду колишньої Югославії тут спалахнув військовий конфлікт між сербами і хорватами. На сьогоднішній день більша частина Сремщини відноситься до Сербії, менша до Хорватії.

18 травня раптом надійшов наказ: Готуватися до маршу! Почалася велика біганина. З бригади вже сигналізують, що вночі очікуються більш конкретні накази. Увечері ми залишилися разом в офіцерській їдальні, попивали вино, гадали, що буде, але були безпорадні, без якихось новин. Нарешті після 12 годин, вночі надходить запечатаний пакет з наказом. Наш майор відкриває його і грюкає по столу: «Нарешті! Завтра вранці вирушаємо!».

Наступного дня вишикувався на марш весь батальйон. З протилежного берега переходять інші батальйони і вирушають перед нами. Пронизливо лунає горн батальйонного сурмача. Очі багатьох гарних дівчат наливаються слізьми, але все колись закінчується... І тоді солдати весело заспівують пісню 66-го.

Марширували до Вінківців і все ще не знали, куди йдемо. Але у нас виникли зовсім нові підозри. У ці дні обстановка навколо Італії стала дуже напруженою. Невже нас ведуть туди? А що буде з Сербією? І дійсно, «директива» скеровувала нас саме на італійський кордон. Коли розмістилися у вагонах і вирушили не на південь, а на північ, все зрозуміли. Боснійські гірські бригади (15-й і 16-й корпуси) всі вирушили проти нового ворога. Наша дипломатія була добре проінформована, тому і підготовка проходила вчасно. Коли Італія 23 травня оголосила війну, ми вже були на італійському кордоні.

А Сербія? Коли там дізналися, які претензії Італії стосовно Адріатики, розгублено сприймали «нового союзника», адже такого зіткнення інтересів Сербія не мала з жодною іншою країною. Сербські солдати кричали з протилежного боку Дрини: «Досі ми воювали проти вас, а тепер будемо з вами!» Сербія дійсно не ворухнулася у наш бік. Тож і наше військове командування розрахувало правильно. Це було сміливим кроком – віддалити від сербського кордону цілі корпуси, які після Сербської кампанії були справжніми елітними підрозділами. Це перекреслило розрахунки італійського військового керівництва, мовляв переобтяжена війною з Росією монархія зможе виставити проти Італії лише якихось народних повстанців. Тепер і ми зрозуміли, що робили французькі літаки над Сремщиною – хотіли розвідати, чи заберуть звідти наші підрозділи».

* * *

Серед австро-угорських підрозділів, виведених із Сербії на Сремщину, був і окремих батальйон 24-го Коломийського піхотного полку. Володимир Бемко у спогадах, опублікованих у часописі «Діло», описує цікаві побутові деталі перебування свого підрозділу у резерві.

«По відвороті із Сербії від 17-о грудня 1914 р. до 21-о мая 1915 р. був курінь по селах над Савою в т. зв. Сирмії. Країна ся нагадувала нам зовсім галицьке Поділе своєю рівниною, чорноземом та недостачею лісів. Зразу перебували ми в німецькій кольонії в селі Чальма. Тут головно відпочивали ми по сербських тарапатах, туди прийшло кілька «марш-сотень». Жовніри одержали новий мундір, перепроваджувано десінфекцію, щеплення проти всяких недуг, деколи маленькі вправи переводжено, щоби мовляв не повсихали ся кости, і т. ин. Тут также відсвятковано Різдво. Годі не спімнути про се перше наше Різдво на чужині. Рік перед тим нікому й не снило ся, що сі свята аж такі будуть. На святий вечір кухарі зладили вечеру, команда куріня дала навіть гроші, щоби уприємнити людям се рідке свято. Прибрано кімнату народньої школи, попід стіни уставлено вкриті столи, а на середині стояла сьак-так прикрашена ялинка. Внесено кутю і розділено на тарілки; посходили ся всі

підофіцери, та старі вояки, що вернули із Сербії, позасідали за столи. До присутних промовив один з однорічних добровольців. Поважним тоном побажав по звичаю присутнім всього найкрасшого, бажав також здійснення наших зусиль і повстання незалежної, вільної України. По промові відспівали всі «Ще не вмерла...» Відтак вечеряли, колядували, на погутірці зійшов час далеко поза північ.

Немало звертало ся уваги на місцеве населенє, його господарку та звичаї. Земля тут дуже урожайна. Широкі звичайні дороги, правда, подібні до т. зв. польських доріг в Галичині, лише без ям, багон і в добрім стані. По обох боках дороги росли дерева. В селі всі доми муровані, криті дахівкою, а на середині біля школи гарний дім «Lesehall-і» (читальні). Доми тягнулися по обох боках дороги, всі гарно обведені муром. Каміня не було, а проте вдовж села попри доми тягнув ся хідник з цегол. На подвірю всюди лад, чистота, порядок мов у пуделочку. Серед села пишала ся маленька церковця. Було також кілька крамниць, в яких можна було усього дістати. Кімнат звичайно по дві, всі біленькі і охайні, по стінах повно образів, а поміж ними родинні фотографічні знімки. Одна кімната гостинна, а друга наче їдальня. (Кухня осібно). На обід й вечеру сходилася ціла рідня, разом засідала при столі, разом відправляла й молитви. Населенє займало ся лише в части управою збіжа, бараболь і т. п. і то тільки для власного ужитку, за те в більшій мірі управлявано вино. До нас відносило ся доволі прихильно, тим більше, що вояки вміли зєднати його для себе, помагаючи в дечім при господарстві. В неділю по полудни сходили ся Німці до читальні, хоча майже у кожного була своя часопись.

Звідси перейшов курінь д. 1-о лютого 1915 р. в село Стеяновці. Се знова було иншої породи. Населенє чисто сербське і до сербщини явно признавало ся. Зразу гляділо на нас «боком». Село побудоване у формі хреста, чотири широкі улиці мали також цегольняні хідники. Хати муровані, але вже було менше ладу біля них, як у Чальмі. Там чистісеньке подвірє було виложено цеглою, тут болото, сміте, от як на неоднім газдівстві в Галичині. На середині села стояла гарна, мурована православна церковця, біля неї приходство, а далі школа, й замкнена читальня. Населенє богате, майже у кожного своя винниця і по кільканайцять штук товару та безрог, які випасали ся на широких пасовисках мадярських панів. Тутешний селянин не одним перевисшає нашого мужика. Люди доволі просвічені. В кількох домах находив я яку-таку бібліотеку, образи й портрети народних сербських діячів. Чимало стеяновських селян було інтернованих. Духом і тілом вони всі Серби. Я не здибав селянина, щоби сказав «я Грват», а у нас? Гей, гей кілька то лиш наших т. зв. інтелігентів подавало ся на чужині за все, лиш не за Українців?!

В половині цвітня 1915 р. перейшов курінь до міста Рума. Гарненьке і симпатичне, воно числило до 30000 населеня (Німці, Мадяри, Серби). Мало електричне освітленє, цегольняні хідники, лише ринок був виложений камінними плитами; був і суд, дві школи, дві величаві церкви (православна й латинська), великий поверховий дім «Lesehall-і», дві гарні кофейні, кіно і т. д. Час тут сходив доволі приємно. Мимоходом треба зазначити ще й се, що на великодні свята хор наших жовнірів співав тут велику службу божу. Се випало доволі гарно, а місцеве населенє не могло нахвалити ся нашого співу.

Загально кажучи, жовніри звертали чимало уваги на все висше згадане. В погутірках було се слідне. Вони виділи лихі сторони господарки в Галичині, тут побачили инше житє й повірили, що можна красше жити. Досвід учить. Під впливом

баченого між німецькими кольтоністами повірили справді, що часопись і книжка таки на щось придасть ся. За сим пішов запал до українських часописий, який ріс майже з кождим днем. В куріни запернумеровано усі українські часописи. Було всіх поверх 300 примірників.

Вояки жили спокійно, бо поза вправами і малими роботами коло стрілецьких ровів над Савою було досить часу. Вечерами співав хор з доволі добірними голосами наші народні пісні та деякі хорватські, і так сходил нам час. А ще гарнійші хвилі були в маю 1915 р. Вісти про похід союзних армій в Галичині просто розпирали груди з радости.

Д. 22-о мая 1915 р. переїхав курінь на італійський фронт і з сеї пори зачинаєть ся нова доба в його історії».

Бої на Італійському (Ізонцо) фронті (червень 1915 р. – березень 1918 р.)

Після підписання Лондонського пакту між Італією і Антантою 23 травня 1915 р. Італія оголосила війну Австро-Угорщині, і відразу ж розпочала наступ. Відкрився новий, Італійський фронт Першої світової війни, довжиною 600 км, який простягався від перевалу Стельвіо на швейцарсько-італійсько-австрійському кордоні, через Тірольські та Карнійські Альпи, вздовж річки Соча (по-італійськи Ізонцо) до Адріатичного моря. 90-кілометровий відтинок фронту вздовж річки Соча – це був фронт на Ізонцо. Битва на ріці Ізонцо тривала 19 місяців, від травня 1915 р. до жовтня 1917 р. За цей час відбулися 12 наступальних операцій: 11 провели італійці, останню, дванадцяту, відому як битва при Капоретто, – австро-угорці та німці. Метою всіх наступальних операцій італійської армії, кожна з яких тривала від декількох днів до декількох тижнів, було прорвати оборону австро-угорських військ і вийти на оперативний простір вглиб Австро-Угорщини. Жоден з італійських наступів не завершився стратегічним успіхом.

Ріка Соча (по-італійськи Ізонцо) протікає по території Словенії (96 км) та Італії (43 км) і впадає в Трієстську затоку Адріатичного моря. На ріці розташовані словенські міста Бовець, Кобарід, Толмін, Нова Гориця, італійська Гориція, неподалік від устя – італійське місто Монфальконе. У верхній і середній своїй течії проходить через Юлійські Альпи, утворюючи глибоку долину з урвистими схилами і живописними видами, з множинними порогами. Користується нині великою популярністю у водних туристів – Сочу називають в Словенії «смагдавою красунею» через незвичний відтінок води. Але 100 років тому Ізонцо мала інший колір – бруду і крові, через запеклі бої, в яких загинуло 350 тисяч солдатів австро-угорської, німецької та італійської армій.

Наступ італійської армії розпочався 24 травня, відразу після оголошення війни, незважаючи на те, що повне розгортання військ ще не було завершено. Італія зосередила проти Австро-Угорщини 35 дивізій (850 тисяч солдатів і 1200 гармат). Оскільки основні сили австро-угорської армії на той час були задіяні проти Росії, австро-угорському командуванню довелося у терміновому порядку формувати війська нового фронту. Спочатку Австро-Угорщина виставила 20 дивізій, які перекинули із Сербії та Галичини; Німеччина скерувала один корпус та важку артилерію. Таким чином, союзникам вдалося зібрати 115 тисяч вояків

та 356 гармат. Італійське командування сподівалося на ефект несподіваності наступу і мало намір заволодіти домінуючими висотами і перевалами, однак австро-угорська армія без особливих проблем зайняла завчасно підготовлені рубежі оборони. Італійці за місяць важких прикордонних боїв досягли незначних успіхів: спромоглися захопити невеликий плацдарм через річку Ізонцо в районі Плави, оволодіти горою Крн (Монте-Неро) і трохи просунулися в районі Трентіно.

Бої на горі Мерзлий Верх

Мерзлий Верх – гірська вершина висотою 1359 метрів, знаходиться в масиві Юлійських Альп, у 5 км північно-західніше міста Толмін (нині це територія Словенії на кордоні з Італією). Протягом всієї битви Ізонцо ця стратегічна висота була центром австро-угорської оборони на даному відтинку фронту. Володіння горою давало не лише вихід до річки Ізонцо, а й контроль над комунікаціями між Толміном і Кобарідом. Бої відбувалися і на навколишніх гірських вершинах: Воділ Верх (1053 м), Планіна Слеме (1448 м) та Рдечі Роб (1913 м), але головною метою італійців був саме Мерзлий Верх. Зважаючи на великі втрати під час численних штурмів, вони назвали її «горою Смерті».

Батальйон 66-го полку провів на горі Мерзлий Верх з перервами майже сім місяців, з червня 1915 р., взявши участь у п'яти битвах при Ізонцо (1-й, 4-й, 5-й, 6-й, 7-й). Базовий табір батальйону, де він перебував під час ротацій і відпочинку, знаходився за горою Мерзлий Верх, на полонині Полог (571 м).

Третього червня 1915 р. батальйон отримав наказ виступити на оборону гори Мерзлий Верх. Командував батальйоном майор Кошаньї Еден (Kossányi Ödön). За перший місяць боїв 66-ті понесли великі втрати: з майже 1000 вояків в строю залишилося лише 300.

Перший бій на горі описав учасник тих подій, офіцер 66-го полку Ромі у своїй статті «Мерзлий Верх», опублікованій 1918 р. у військово-польовій газеті свого полку.

«...Нарешті під вечір зупиняємося у підніжжі лисої, з малою рослинністю гори, на вершині якої чути постійну перестрілку. Пильно вивчаємо навколишні вершини, щоб виявити котрі з них наші. Настала темна ніч, коли ми вирушили угору. Йдемо на заміну 30-го (піхотного полку), де є значні втрати внаслідок перестрілок. Рухаємося спотикаючись, подаємо один одному знак тиші, тому що не можна голосно говорити, адже ворог знаходиться десь у 300 кроках від нас. Пересуваємося між трупами і розуміємо, що мало залишилося тих, кого ми маємо замінити. Після того, як займаємо примітивні позиції, спочатку всюди мусимо прибрати полеглих з дороги. Нами оволодіває неприємне відчуття, але доводиться миритися... Про сон не може бути і мови. Тільки тепер помічаємо, якими величезними воронками від гранат переоране все довкола нас. До ранку мусимо, наскільки це можливо, копати, гребти, щоб прийняти бій у хоча б таких-сяких окопах.

На світанку 4 червня (1915 р.) перед нами відкрилася величава картина. Під нами долина Ізонцо з поселеннями в італійських традиціях, навпроти, на протилежному березі – Дজেза, Коловрат і Монте Матажур, по хребту яких пролягає кордон монархії, далі рівнина По, Сівідале, Удіне, Градо (у мирні часи відомі купальні), Акілея і море... За нашою спиною направо Крн, Триглав, Богатин з білосніжними верхами, що впираються в небо... Так близько до неба і так близько до смерті, так високо над

усім людським буттям... Тож не дивно, що ми майже з церковним благоговінням очікували перших променів сонця на світанку і початок бою, який був невідворотним.

Ледь жевріло сонце, коли у долині і на Коловраті глибоким хрипом залунали важкі гаубиці ворожої артилерії. З гулом прилітає перша екразитова граната-«п'ятнадцятка» і попадає у самісіньку середину нашої роти, де знаходяться два кулемети. З уст солдатів злітають вигуки переляку. Граната робить у скелястому ґрунті вирву глибиною 1,5 метра; на нас паде каміння, земля, залізо. Як розсіялися пил і дим, бачимо – перед нами лежать перші полегли та поранені. Ледь отямилися – прилітає друга, третя – усі майже у те саме місце. Піхотна лінія починає хитатися, дехто вскакує, і в цей момент різкими звуками починають скреготати, ні – клекотати, італійські кулемети. І цей маневр повторюється після кожного попадання гранати: як тільки вибухає граната, це місце відразу прочісують кулемети. Зі скреготом зубів ми констатуємо надзвичайно злагоджену співпрацю артилерії та піхоти, що і в подальшому було характерною рисою італійської тактики.

Наші звитяжні кулеметники намагаються відповідати. Дають дві черги, але там уже граната. Обидва кулемети стають непридатними, їх командир капітан Ф. поранений. Схвильовано намагаємося заспокоїти один одного. Факт, що сербська артилерія теж була відмінна, але все ж не була така численна, й до того ж тут рідко стріляють мало- або середньокаліберні гармати, а завжди лиш важкі і важкі... і все більше і більше.

Уже стріляють з трьох боків. Одна важка граната падає у землю в 5–6 кроках від мене. Моя голова майже розколюється, на мене сиплеться земля і каміння, але я лежав трохи глибше розриву, між двома валунами, тож вибухова хвиля пройшла наді мною. У вухах неймовірно дзвенить, висуваю голову. Десь у 20 кроках від мене лежить командир нашої роти капітан Ш. і кричить до мене: «Чуєш, я поранений!». – «О Господи, важко? Де?». – «В ноги». – «Заховайтеся». – «Не можу йти».

Посилаю людину за санітарним патрулем. Вони йдуть з ношами. Дорогою один санітар дістає поранення. Його замінює інший солдат. Нарешті вирушають. І в цей момент туди попадає граната, другий санітар теж поранений, наш капітан вивалюється з носів. До нього негайно посилають ще одного солдата. Той нахилється, щоб підняти пораненого капітана, і отримує кулю в голову, і відразу гине. Тепер уже інші поспішають туди і виносять пораненого офіцера з лінії вогню. Відразу після цього несуть пораненого лейтенанта Г., потім денщик К. волочиться повз мене.

Уже кілька годин триває цей пекельний вогонь. Нарешті зазвучала й італійська піхотна зброя. У рушниці калібром 6 мм якийсь незвично гострий, бряскітливий звук, зблизька (300 кроків) здається, ніби стріляють кулями «дум-дум». Гранати починають падати дещо далі. Раптом звучить дикий крик: «Вперед, Савойя, вперед!», і на нас несуться загони у капелюхах із широкими полями і півнячими пір'ями. Це були берсальєри¹. Ніби ожило каміння, так, лавиною ворог рухався на нас. Офіцери

¹ Берсальєри (італ. Bersaglieri, від bersaglio – мішень) – особливий елітний рід піхотних військ італійської армії, які збереглися до нашого часу. Були створені у 1836 р. генералом Ла Марморой для служби в армії Королівства Сардинія, яка пізніше стала Королівською італійською армією. Берсальєри відзначилися у війні за незалежність Італії (1848–1849 рр.), у Кримській війні. Найвідоміша історична подія, пов'язана з цими підрозділами, відбулася 20 вересня 1870 р., коли батальйон берсальєрів увірвався в Рим через пролом, створений артилерією у стіні Аврелія, що призвело до захоплення Рима

з оголеними шаблями, із закличками до солдатів. Горністи грають дивний, протяжний, навіть сумний, але мелодичний марш до атаки.

І тут сталося диво... Наші солдати зустріли атаку таким вогнем, що берсальєри, ці улюблені і відважні воїни італійської армії, починають масово гинути. Подекуди одна-дві невеликі групи добігали до нас на 15–20 кроків, але там їх чекала вірна смерть. Тепер уже потужно запрацювали і наші гранатомети. Допомагають табірні гранатометні батареї, з боку Толміна, у нашому батальйоні теж є кілька гірських гранатометів. Господи, що це було порівняно з італійською артилерією? І все ж цього було достатньо. Удари гранатометів з 5–6 напрямків свистять у різні боки так, що ми це слухаємо вже з байдужістю. А берсальєри ще все налягають. У рядах стрільків закінчуються набої, є великі втрати. Тож незабаром треба буде задіювати до бою і резерв.

Наш майор особисто дає наказ про введення до бою резервного підрозділу і з нервовим напруженням визначає маршрут, яким можна висунутися на передову, минаючи зону попадання важких гранатометів. Він приймає рішення йти разом зі своїми підлеглими. Офіцери стають на чолі своїх взводів. Звучить сигнал – і рвонули вперед. Багато хто несуть на плечах мішки з набоями. Наш вогонь набирає вбивчої сили. Узбіччя гори відлунює останніми передсмертними італійськими вигуками «О Боже, Мадонно!», і горді берсальєри, зрештою цілком деморалізовані, хаотично почали тікати. Наших солдатів ледь можна стримати, щоб не наздоганяли їх.

Три години по обіді починає накрапувати дощ. Артилерія стріляє дедалі рідше, тільки деколи потріскують кулемети. Ми всі в землі, болоті, диму. Я не їв від учорашнього вечора. У моїй польовій сумці є трохи шоколаду, жадібно їм його... Але

і кінця папської влади, завершивши процес об'єднання Італії (на честь цієї події у 1932 р. на цьому місці був зведений величавий пам'ятник берсальєрам).

На початку Першої світової війни корпус берсальєрів складався з 12 полків по три піхотних і одному велосипедному батальйону в кожному. До піхотних батальйонів входило три роти по 250 чоловік, до велосипедного – три роти по 150 солдатів. У кожному полку було також кулеметне відділення з двома кулеметами. Слід зазначити, що велосипедні підрозділи в італійській армії вперше з'явилися саме в частинах берсальєрів у 1898 р. А у 1911 р. лейтенант цього елітного підрозділу Наталі разом з велосипедним фабрикантом Б'янкі сконструювали перший розбірний армійський велосипед. Протягом Першої світової війни було додатково сформовано ще 9 полків берсальєрів. Ці частини відзначилися у багатьох битвах, під час яких зазнали великих втрат: з 210 тисяч вояків 32 тисячі загинули, 50 тисяч були поранені. У підрозділах берсальєрів воював і був поранений і Беніто Муссоліні.

Берсальєри брали участь і в Другій світовій війні: на Східному фронті (в т.ч. в Україні у 1941 р.) і на Західному фронті (на півдні Франції, у Греції, Італії).

З 1982 р. берсальєри брали участь у багатьох миротворчих місіях по всьому світу: Багатонаціональних силах у Лівані, а також під час війн в колишній Югославії і Сомалі. У 2000-х роках – участь у військових місіях НАТО та ООН в Іраку та Афганістані.

Одна з особливостей форми берсальєрів – характерний капелюх з боковим султаном із пір'я глухаря або фазана (так звана «Вайра») як елемент парадної форми. Таке пір'я входить і до сучасної польової форми і кріпиться збоку на каску. Цей оригінальний аксесуар раніше мав практичне військове значення: він призначався для захисту шиї солдата від шабельного удару, а також виступав як камуфляж і сонцезахисного козирка. Сьогодні капелюхи-Вайри, прикрашені золотими кокардами, ексклюзивними для італійської армії, є знаком визнання елітності даних військ. За традицією, на парадах і військових оглядах берсальєри не крокують, а біжать під швидкий марш, високо піднімаючи ногу. Духові оркестри берсальєрських полків, які виконують маршову музику на такому бігу, є національною італійською гордістю.

наші нерви були перенапружені. Як все затихло, мене здолало таке розслаблення, що я миттєво заснав на голій землі під дощем.

Наша атака не відбулася, але італійську атаку ми відбили блискуче і володіння Мерзлим, як потім виявилось, остаточно залишилося за нами. Наступні два дні ворожа важка артилерія тримала гору під нещадним вогнем, але наша перевага була настільки великою, що італійці покинули гору і відійшли аж у долину Ізонцо і тільки через кілька тижнів наслідилися знову розпочати штурм. Але нас там уже не було.

На Мерзлому ми знову опинилися у листопаді (1915). На той час ця гора стала символом, який всі згадували, здригаючись. Там ми воювали у Четвертій битві при Ізонцо, з якої наш батальйон вийшов у складі всього 300 чоловік. Це був останній великий наступ на Мерзлий Верх, коли італійці намагалися захопити вершину ціною будь-яких втрат. Потім ми сім місяців були на Мерзлому (під час 5-ї, 6-ї і 7-ї битв), на «морозній горі», яка так часто бувала дуже гарячою і вогняною як для нас, так і для італійців. Згодом італійці назвали її горою Смерті. Слід із сумом визнати, що багато тисяч людей дарма пролили там свою кров в ім'я «сакрального егоїзму».

Командував батальйоном 66-х на Мерзлому Верху майор Кошшанї Еден (Kossányi Ödön), з яким пов'язані найбільші звитязи 66-го на Мерзлому Верху, і який був як «почесний громадянин» гори. «Ehrenbürger von Mrzli Vrh» – так його зазвичай називали.

Немає сумніву, що після закінчення війни багато сімей, понурених у скорботу, відвідає це драматичне місце на фронті Ізонцо. Більшість полеглих з 66-го будуть оплакувати на Мерзлому Верху. Кладовище знаходиться у підніжжі гори, де спочивають їх останки – на Явірці стоїть художньо оформлена каплиця, збудована на кошти вояків підрозділів, що входили до 3-ї гірської бригади, на честь полеглих. Та на мрамурі висічені імена полеглих з 66-го піхотного полку, які нагадують, що любов до вітчизни і почуття обов'язку завжди будуть протистояти егоїзму та віроломству, і ця боротьба буде увінчана ніколи не в'янутьим лавровим вінцем».

* * *

Після цієї успішної операції батальйон 66-го полку протягом року (до червня 1916 р.) у складі 3-ї гірсько-піхотної бригади 50-ї піхотної дивізії брав участь у обороні Толмінського плацдарму на гірських вершинах біля Толміну (Мерзлий Верх, Воділ Верх, Планіна Слеме) з короткими відпочинками у базовому таборі на полонині Полог. Найважчі і кровопролитні бої відбувалися на горі Мерзлий Верх, де після червневих боїв 66-ті знову опинилися у листопаді і перебували там безперервно протягом 7 місяців. Іноді протистояння з противником відбувалося на позиціях у 20 кроках один від одного. Саме на Мерзлому батальйон зазнав найбільших втрат на фронті Ізонцо. Загалом за цей період батальйон втратив лише убитими 222 вояки, які були поховані, переважно, на батальйонному цвинтарі біля базового табору на полонині Полог (така кількість прізвищ вказана на меморіальній дубовій дошці 66-го полку в поминальній церкві Святого Духа на горі Яворка).

До 20 квітня 1916 р. батальйоном командував майор Кошшанї Еден (Kossányi Ödön), який заслужив повагу як підлеглих, так і вищого командування. Його шанобливо називали «толмінський лев» та «почесний громадянин Мерзлого Верху». Після нього командування прийняв майор Ратвої (Rátvay) Імре.

Бої 85-го піхотного полку на горі Мерзлий Верх

Випробування Мерзлим Верхом у листопаді – грудні 1915 р. пройшов і другий «закарпатський» батальйон 85-го Мараморсько-Угочанського піхотного полку¹.

24 листопада під вечір батальйон піднявся на гребінь гори у базовий табір австро-угорських військ, де опівночі отримав наступний наказ: «Ворог напав і захопив плацдарм на Мерзлому Верху. Наші підрозділи, які там знаходилися, частково були розбиті, частково потрапили в полон. Батальйон повинен відкинути ворога назад і повернути втрачені позиції».

Зранку дві роти та кулеметний загін пішли в атаку, невдовзі до них приєдналися й інші підрозділи 85-х. Але добитися успіху в цей день не вдалося. Наступного дня (26 листопада) на зорі бої відновилися знову, цього разу при слабкій, однак дуже потрібній артилерійській підтримці. Протягом цілого дня ближнього бою надвечір втрачені позиції були повністю відвойовані. Італійські війська, які захопили плацдарм, були знищені або потрапили в полон. 85-м дісталось багато військових трофеїв. Батальйон встановив зв'язок зі своїми сусідніми підрозділами і протягом декількох днів вів інтенсивні оборонні бої, стримуючи італійські контратаки.

Ці бойові події відбувалися під час 4-ї битви на Ізонцо. У цих боях 85-ті зазнали також важких втрат. Тут був поранений лейтенант Гесслер: під час перевезення у тил він дістав нове вогнепальне поранення в живіт, від якого помер. Після завершення активних боїв батальйон поповнився маршовою ротою.

1 січня, нового 1916 р., після 5-тижневого перебування на Мерзлому Верху батальйон був замінений і відведений на 1,5 кілометра у південно-західному напрямку, де зайняв на вузькому хребті позиції шириною 600 метрів.

У дворічних безперервних боях на Мерзлому Верху взяли участь багато підрозділів австро-угорської армії, і не лише піхотних, а й артилерійських, саперних, санітарних. Тривалий час тут тримав оборону 18-й піхотний полк². Збереглися спогади солдата цього підрозділу Йозефа Жижки³, в яких детально описані суворі реалії гірської війни в Юлійських Альпах.

¹ Ці бойові події коротко описані у книзі Mátyás Sándor. A Máramaros-Ugocsa megyei 85-ik gyalogezred története 1914–1918. Bp., 1941, Stádium. 848 o.

² 18-й піхотний полк Ерцгерцога Леопольда Сальватора відносився до військових підрозділів спільної австро-угорської армії. Мобілізаційний округ поповнення – регіон Кьонігграца (Königgrätz), нині Градец-Кралове у Чехії. Національний склад (на 1914 р.): 75% чехів, 23% німців, 2% – інші національності.

³ Йозеф Жижка (Josef Žižka) народився у 1891 р. у селі Біла Трешна у Чехії. Військову службу розпочав у 1911 р. рядовим 18-го піхотного полку австро-угорської армії на території Боснії і Герцеговини. Пройшов зі своїм полком всю війну: Сербський фронт (1914 р.), Італійський фронт (1915–1918 рр.), в тому числі фронт Ізонцо (1915–1916 рр.) фронт у Тіролі (1917–1918 рр.) Свої бойові події описав у мемуарах «Vzpomínky na moje mládí a první světovou válku» (online: <http://severniceskobudejovicko.cz/2017/10/14/5857/>)

Спогади Йозефа Жижки (Josef Žižka)

«Знову ми були переведені на Мерзлий Верх. Тут нас уже сильно обстрілювала італійська артилерія, і через те, що окопи були дуже неглибокі, ми мали суттєві втрати. Тут ми знаходилися тривалий час. Італійці постійно укріплюються. Але і наших сил постійно прибуває; так що нас звідси уже не виб'ють. Все навкруги задротовано, а кожна ямка перетворюється в укріплення. Працюється і вдень і вночі. Встановлено багато різної артилерії, вогнеметів, мінометів, окопних пушок, прожекторів і так далі. Все приготовано, концерт може починатися. З того, що ми побачили, було італійське військове мистецтво слабе. З найбільшим задоволенням вони обстрілювали нас із гармат; там, де спробували атакувати, були відбиті. З нашого батальйону утік патруль, який складався більшістю з (колишніх, – прим. автора) учителів. Як покарання, інші вчителі були переведені з батальйону до угорського полку № 34¹, який знаходився на своїх позиціях неподалік від Санта Лучія.

Позиції нашого першого взводу настільки висунуті вперед, що відстань до противника є не більшою ніж 16 кроків – при голосній розмові ми чуємо один одного. Перед нами знаходиться рідкий буковий лісок, італійські позиції трошки нижче. Протягом дня вони особливо не показуються, мають виставлених лише вартових, але вночі постійно укріплюються. Якщо там хтось висуне руку над окопом, ми відразу ж вгамуємо його бажання; з іншого приводу стріляється доволі мало. Найбільше боїмося, щоби до нас не підкопалися і не послали на небо всіх разом. Наші весь час спостерігають, що робиться перед позиціями, артилерійські спостерігачі постійно знаходяться в наших окопах, записують і креслять. Вірогідно, готують сусідам сюрприз. Як почнуть, то знову буде доста вдів і сиріт.

Ми окопалися десь на середині гори, саме тут проходила якась стара дорога. За нами стрімка скеляста стіна висотою приблизно 100 метрів, яка з протилежного боку потрохи спускається. За нею знаходиться наш резерв, казарми, артилеристи і п'ять 15-см гармат, і наше батальйонне командування. Якщо хочемо туди дістатися, мусимо обійти скелю, інакше ніяк. Перед нами стрімчак, розміром як малий будинок, і за ним мають італійці гармату, яка обстрілює наші позиції на Мерзлому Верху. Ми добре про неї знаємо, а також, де у них знаходяться міномети. А куди вони за останні дні притягнули ще пушки, добре знають наші артилеристи. Буде біда, якщо вони стрілятимуть на найвищу точку Мерзлого Верху. Хто там утримається, той буде контролювати великий терен. Італійський розрахунок у гармати за вказаною скалою ми могли б весь знищити з наших позицій; й інших цілей, які ми бачимо, є багато. Але це нам заборонено.

Декілька днів ми знаходимося в окопах, декілька днів у резерві за нашою скалою. Розрахунки більшості важких 15-см гармат угорські, декілька підфіцерів-чехів межі ними також є. Всього лише декілька днів тому прибув цей підрозділ. На вузьких серпантинах три пари коней не могли бути запряжені, а у вузьких місцях довелося обходитися взагалі без коней. Наш перший взвод був призначений до цієї роботи і

¹ 34-й піхотний полк Імператора Німеччини і Короля Пруссії Вільгельма I відносився до військових підрозділів спільної австро-угорської армії. Мобілізаційний округ поповнення – регіон Кошшо (Kassa), нині Кошице у Словаччині. Національний склад (на 1914 р.): 91% угорців, 9% – інші національності.

гармати ми витягали по одній ланцюгами. Інакше нам тут весело, біля артилеристів майже щодня грає наш батальйонний оркестр. Музику чути аж в італійських окопах, коли завершують гру, італійці іноді аплодують. Пізніше цього уже не робили. Після такого концерту починають свій іноді і артилеристи – стріляють один в одного. Щось відбувається, з'являється запах цвинтаря...

Одного дня італійці відкривають потужний артилерійський вогонь. Не пройшло й двох хвилин, як почали відповідати і наші. На цей раз у італійців нічого не вийшло і за це вони дорого заплатили. Австрійська артилерія відпрацювала їхні гармати швидко і влучно, одну за одною. Виявилось, що італійці проти наших просто учні, і невдовзі були вимушені замовчати. Той день італійці ще довго будуть згадувати. Коли були подавлені гармати, почали наші стріляти по окопах, і так їх зачмарили, що навіть не намагалися йти в наступ. Я спостерігав цілий бій у польовий бінокль. Артилерійські бої були завжди руйнівними, окопи завжди відновлюються, а хрести на ближчому цвинтарі швидко збільшуються.

Італійці привезли також свої 22-см гармати, що є їх найважчою зброєю. Через декілька днів після цього бою біля 20 наших гармат відкрили вогонь по позиціях на Мерзлому Верху, звідки, як ми дізналися, мали італійці здійснити атаку. Наші підрозділи з найближчих окопів були виведені і за неповних 15 хвилин з італійських укріплень не залишилося нічого. Наслідки цього артилерійського обстрілу я бачив у бінокль з відстані 600 кроків: камінь, балки, залізні дроти, глина, дошки, товсті сталеві листи і людські тіла – все це було як у вирі. Тут я вперше побачив, що може наробити прицільний артилерійський вогонь. Від нашої найбільшої гармати, 30,5-см мортири, були лише дві воронки, але до чого це призводить, не можна описати. Італійці полювали за цією мортирою зі своїх 22-см пушок. Також часто обстрілювали Толмін і дороги, які до нього вели. Вдень на дорогах небезпечно, тому більшість необхідних вантажів доставляється уночі; потім дороги почали обстрілювати і вночі. Млин і міст у Толміні були обстріляні декілька разів, млин пізніше взагалі зрівняли з землею.

Буде вислано декілька патрулів із завданням проникнути за позиції противника і розвідати у них в тилу їхні резерви та інше. Я призначений командиром одної з таких груп. Завдання це важке і небезпечне. Говоримо, що якщо не вийде, то здамося у полон. Щоб уночі ми розпізнавали один одного, прикріплюємо собі на шапки білі стрічки, як розпізнавальні знаки. Цього завдання я боявся, документи і адресу залишив хлопцям, щоби зразу повідомили родичів, коли б щось сталося. Добровільно пішли зі мною чотири чехи і два німці. Перед шостою ротою нам зробили найкращий прохід через італійські позиції. Ми залягли в укритті і чекали там до ранніх годин. Невдовзі цим же шляхом ми повернулися назад. У розвідці ми знайшли маленький підвал, а в ньому вісім італійських рушниць і дві великі бутилі з якимось напоєм. Рушниці ми забрали, жодних інших патрулів ми не зустріли, ні наших, ні італійських. Дісталисьме похвалу за здобуття зброї і ще й відзначення. Але головне, що вернулися здоровими.

Настає зима і то буде гірше. Тривалі морози, нападає багато снігу. Окоп мокрий і влітку, там постійно тік маленький потічок. Зараз там холодне, небезпечне для здоров'я болото, але топити нам не дозволено. Хлопці відігривають руки і ноги на деревному вугіллі; воші нас також доста зігрівають.

Майже щотижня ми посилали когось з наших вояків до Клагенфурту за покупками. Їздив туди найхитріший чоловік з нашого відділення... для цілковитого спокою нас усіх. Задовольняв бажання кожного, наскільки це було можливо. Грошей було достатньо і після його повернення завжди було весело. Найбільше з усього він привозив лікеру. Налив я собі і... погрожував своїм ближнім. Кінчилося то для мене погано, мусіли мене скрутити, і лише дякуючи сержантові, не було то ще гірше. Той мене захистив і вилікував.

Етелка знову пише – це єдина дівчина, з якою я переписуюся. Розумію, що я був мажор. Чому не лишає мене, візьме її другий, а що буде завтра? Не буду там, за тим плотом? Стараюся навіть не згадувати... Перестає мене цікавити життя. Може ще колись у відпустці побачу дім? Але краще зараз про це не буду думати. У хвилини такої слабості плачу.

Вліво від нас будуть Боснійці робити атаку без артилерійської підготовки. Перед боєм фасують ром. До італійських позицій вони дісталися, всіх там вирізали і вернулися з невеликими втратами. Була то боснійська штурмова рота, після проведеної цієї акції вони знову залишили окопи.

Артилерійські двобої тривають і надалі, від Трієста і Гориці чути залпи гармат і вдень і вночі; від нас зліва блискає кожну ніч. Найважчі бої йдуть біля Гориці, там кожних 24 години гине батальйон і кров тече потоком. Перед нашою шостою ротою італійці намагалися здійснити атаку. Після гучних криків «Avanti» офіцери не змогли витягнути піхоту навіть з окопів. Хто виліз, був відразу мертвим. Таких наступів, що не відбулися, було декілька.

Однієї ночі несу службу, ходжу по окопу з одного кінця до другого. І тут мені почувся якийсь підозрілий шум. Не стріляємо і чекаємо, що буде далі. Перед нами стоять три італійці, дивляться на нас і піднімають руки вгору. Я пішов їм назустріч і допоміг пройти через дротяні загородження. Потім відвів їх до командування, дорогою вони дали мені сигарету. Після допиту їх відпустили до Австрії.

Було 18 серпня 1916 року, день народження нашого цісаря Франца Йосифа. Цей день італійці хотіли нам «підсолодити», і від рана по нас стріляють. Ми в окопах під скелястою стіною, італійці колотять по нам на всьому терені, наші укріплення здригаються. Найгірше те, що снаряди, які пролітають над нами, влітають у скалу за нашими позиціями. Кожної миті ми очікуємо свій кінець, я закриваю голову польовою сумкою і шепочу молитву. Коли вже настане нарешті цей жалісний кінець? Кінець не настав, зате з'явилися італійці після того, як їхня артилерія замовкла. Деякі з них дісталися навіть до наших окопів, але були вбиті і допомога до них не могла нізвідки прийти, тому що наша гармата на Крні постійно стріляла до їхніх позицій. Так що їх атака нас не зрушила. Перед нами лежать декілька мертвих італійців (8), чому їх не забирають свої, не знаємо. Від сержанта італійця беру собі на пам'ять листівку «Tango» і багнет. Через декілька днів ми уже не можемо в окопах витримувати трупний запах, мертві тіла почали розкладатися і отруювати повітря. Дивитися на цих нещасних було жахливо, декілька трупів зависли на дротяних загородженнях і там, на страшній спеці розклалися.

Перемозі в цьому бою ми завдячували гарматі з Крну. Вона охоплює велике місце і при тому добре схована, стоїть у каверні і завжди після стрільби її можна сховати в укритті. Тисячі снарядів вистріляли італійці по цій гарматі, гора вся зрита від

вибухів, але гармата і далі залишається символом непорушності. Лише один раз італійцям вдалося потрапити у ціль.

Ми кожен день маємо мертвих і поранених... але постійно поповнюємося. Я відчуваю себе хворим, мене мучить гарячка, ледве витримую сильний сморід від мертвих тіл. Після останніх боїв я повністю виснажений фізично і морально. Принесли ром і гарячка трошки знизилася; також лікар приписав таблетку і наполягає полишити фронт. За нами приїхав санітарний возик з конячкою, два ліжка одне над одним. Піді мною лежить важкопоранений, а я дійсно хворий. Нас доправили аж у Подмелець, там нас оглянули формально ще раз і поклали до санітарного потяга. Це вважаю за велике щастя. З Богом, війна! З Богом, другий батальйон! І назавжди!»

* * *

Заслугують уваги і фрагменти щоденника ще одного солдата 18-го піхотного полку, 21-річного рядового Ярослава Кноурка, який він вів на Мерзлому Верху.

«10.10.1916. Від полудня італійці почали вести вогонь з гармат по цілому фронту і тривав цей «салют» аж до 8-ї години вечора... Після артилерії почалася стрілянина з гвинтівок та кулеметів... Я йшов окопом під Мерзлим, близько від мене розірвалася граната до 15 см калібром, для мене це могло бути вже востаннє... великий осколок просвистів біля моєї голови, переламав мою саморобну палицю, на яку я хотів спертися, і встромився в землю біля моєї ноги. Мені пощастило не бути пораненим у голову... в якусь мить мною оволодів страх, але я швидко опанував себе, добре що людина має силу волі... Для мене це був щасливий день, незважаючи на те, що ми ще не виграли, ще не видно кінця війни; ще солдати будуть сто разів забуті раніше, ніж скінчиться війна, яка, мабуть, буде тривати вічно. Так довго солдат мусить воювати, поки його не забудуть...»

31.12.1916. Неділя. Сільвестр... закінчую записки 1916 року, а війна триває і надалі... Чи буду ще писати записки на Сільвестра 1917 року, чи буду десь під пластом глини відпочивати...»

На останній сторінці щоденника хтось з товаришів дописав: «Загинув 21 вересня 1917 о 3-й годині опівдні на Мерзлому Верху в Італії. День п'ятниця».

Бої за Крн

Гора Крн, італійці називали її Чорна гора (Monte Nero), мала стратегічне значення на фронті Ізонцо. Це одна з найбільших вершин Юлійських Альп висотою 2245 метрів, на схилах якої і починається ріка Ізонцо (Соча по-словенськи). Італійці дали цій горі ще одну назву – Гора блискавок (Pico delle Folgore), через часті і потужні блискавки, які тут вартували життя і здоров'я багатьом воякам. Захоплення позицій на Крні забезпечувало контроль над верхньою (північною) частиною долини Ізонцо і можливість прориву вглиб території Австро-Угорщини. Тому бої за Крн почалися відразу ж після італійського вторгнення і тривали безперестанку 2,5 року.

Цілий рік (з 1 липня 1916 р. по липень 1917 р.) оборону на Крні разом з іншими австро-угорськими підрозділами тримали і вояки батальйону 66-го Унгарського піхотного полку.

* * *

Захоплення італійцями Крна в червні 1915 р.

Гора Крн була захоплена італійськими альпіні¹ (гірськими стрілками) 16 червня 1915 р. (через три тижні від початку боїв на фронті Ізонцо) і стала першою важливою перемогою італійців у війні, яку вони активно використовували у пропагандистських цілях².

Опівночі 23 травня 1915 р. італійські 2-га і 3-тя армії перетнули австрійсько-італійський кордон і вторглися на територію Австро-Угорщини, почавши наступ вздовж річки Ізонцо. Хоча австро-угорські прикордонні загони, за виключенням плацдармів біля міст Толмін і Горіца, відступили на лівий берег річки, просування італійців було дуже обережним і повільним. 1-ша італійська кавалерійська дивізія під командуванням генерала Pirozzi повинна була швидко захопити залізничну колю з мостом у села Pieris, але вона рухалася так повільно, що австро-угорці без перешкод 24 травня о 6-й годині ранку пошкодили залізничний і спалили другий дерев'яний міст. Генерал Pirozzi, який просунувся із своїм військом лише на 6 км у перший день наступу, невдовзі став першою «жертвою» у довгому списку зміщених старших офіцерів італійської армії вторгнення.

23 травня 1915 р. опівночі підрозділи IV італійського корпусу у складі трьох піхотних дивізій (7-ї, 8-ї і 33-ї), спеціальної дивізії берсальєрів і 14 батальйонів Альпіні перетнули кордон Гірського Посоччя (долину у верхів'ях ріки Ізонцо (Сочі),

¹ Альпіні (італ. Alpini) або альпійські стрілки – спеціалізовані гірсько-піхотні підрозділи італійської армії. Були сформовані у 1872 р. і вважаються найстарішими гірсько-стрілковими підрозділами у світі. Первинними задачами цих частин була охорона кордонів Королівства Італії з Францією, Швейцарією та Австро-Угорщиною. Набиралися з жителів гірських альпійських районів Італії. У 1888 р. альпіні вперше брали участь у бойових діях за кордоном, у північно-східній Африці, куди поверталися ще не раз під час загострення військових конфліктів.

На початку Першої світової війни в італійській армії було 26 батальйонів альпіні, протягом війни їх кількість зросла до 88; в них нараховувалося 233 роти чисельністю 100–150 солдатів кожна. Альпійські стрілки брали участь у всіх боях з австро-угорською та німецькою арміями в Альпах. Втрати альпіні у війні у відносно порівняльному аспекті були одними з найбільших в італійській армії: із 40 тисяч вояків загинуло близько 12 тисяч.

Альпіні брали участь і у Другій світовій війні в боях у Франції, Північній і Східній Африці, на Балканах і в Радянському Союзі. В січні 1943 р. під час Сталінградської битви італійські частини, серед яких були і три альпійські дивізії, потрапили в оточення і понесли колосальні втрати. Дивізії альпіні, які були використані на рівнинній місцевості не за призначенням, були майже повністю знищені. В наш час альпійські стрілки розподілені по двох оперативних бригадах, підпорядкованих Військовому Командуванню Італії та НАТО. З 2003 р. альпіні несуть активну службу в Афганістані.

Як і берсальєри, альпіні мають свій оригінальний елемент уніформи, так званий Капелло Альпіно – капелюх з пером ворони у солдатів та орла у офіцерів. Цікаво, що на початку Першої світової війни солдати італійської армії стали носити захисні шоломи Адріана, однак альпіні і берсальєри не могли прикріпити до них перо і кокарду, тому відмовилися від касок назовсім.

Ще одною особливістю цих підрозділів є та, що протягом 130 років вони використовували мулів в якості в'ючних тварин, що перевозили важку зброю та амуніцію. Під час Першої світової війни мули зіграли ключову роль у забезпеченні альпіні набоями і провіантом у високогірній місцевості. Навіть із запровадженням в армії автомобільної техніки, ці тварини залишалися на службі, хоча їх число постійно скорочувалося. Останні 24 мули альпійських стрільків були продані на аукціоні у 1993 р.

² Ці події детально описані у сучасному словенському дослідженні: Lužar Klemen. 2008. The Storming of Krn. Режим доступу: <http://www.austro-hungarian-army.co.uk/battles/cukla.htm>

яка відповідає сучасному державному кордону між Словенією та Італією). Італійці просувалися дуже повільно, незважаючи на те, що зустрілися лише з поодинокими прикордонними загонами та підрозділами Ландштурму (місцевої територіальної оборони), в яких були солдати, непридатні для фронтової служби. Проте вони змогли захопити фактично без бою гірські вершини між річками Ідрія та Ізонцо і гірський хребет Матажур – Коловрат. Пошкодивши всі мости, австро-угорські підрозділи відступили на лівий берег Ізонцо, за виключенням міста Толмін, де створили оборонний плацдарм. Ранком 24 травня італійці захопили знаменитий «міст Наполеона» у містечку Кобарід. Того ж дня після обіду берсальєри ввійшли у саме місто і перейменували його у Капоретто. Італійська військова історія вважає Кобарід першим містом, яке було захоплено італійською армією в Австро-Угорщині. До 29 травня деякі італійські підрозділи уже відправляли розвідувальні патрулі на Вршич, Загребське плато і Потоце, але вони швидко поверталися через дуже погану погоду. Генерал Етна, командувач груп «А» і «В» італійських альпіні, готувався до реалізації плану 2-ї армії наступати долиною річки Толмінки від її витоків вниз на Толмін. Шість батальйонів альпіні групи «А» знаходилися між горою Коловрат і селищем Глобоцак. Група «В» (батальйони «Exilles», «Pinerolo» і батарея гірських гармат) під командуванням полковника Pettinati захопили гірські вершини південніше Крна – Kozljak (1602 м) і Plece (1304 м).

30 травня ще три батальйони групи «В» прибули у Dreznica. Весь сектор між горою Крн і плато Слеме захищали лише 3 або 4 австро-угорські батальйони з кулеметами і гірськими гарматами. Генерал Етна планував атакувати у двох напрямках: у північному на Крн, в той час як сусідня бригада Модени мала наступати на плато Слеме і гору Мерзлий Верх. Коли італійці розвідали, що на вершині Крна знаходиться лише маленький австро-угорський гарнізон, вони вирішили атакувати 31 травня, але завадила дуже погана погода. Готуючись до захоплення Крна, солдати-альпіні однієї з рот батальйону «Susa» захопили після короткого бою гору Вршич і гребень гори Лопатнік (2013 м), які захищала лише одна рота австро-угорців. Звідси інша (85-та) рота батальйону продовжила наступ до перевалу Cez Potoce. Загалом, у результаті цих бойових сутичок було захоплено в полон 46 австро-угорських солдатів і 1 офіцер. Втрати італійців були мінімальні: 2 солдати загинули і 16 були поранені.

Подальший італійський наступ австро-угорцям вдалося тимчасово призупинити. Але 2 червня взвод добровольців альпіні обійшли позиції противника і захопили важливий пік 1102. Австро-угорці у терміновому порядку зібрали бойову групу з 18 рот і батареї гірської артилерії під командуванням генерал-майора Perneczky і спробували відбити втрачені вершини, але були не в силі це зробити. 8-9 червня цю задачу намагався виконати новоприбулий 3-й гонведний піхотний полк; операцією керував особисто командир 20-ї гонведної піхотної дивізії генерал-майор Paul Edler von Nagy, але всі атаки провалилися.

5 червня група з 30 спеціально відібраних альпіні під командуванням лейтенанта Vallera захопила гору Skutnik (2074 м). В пам'ять про відвагу лейтенанта, який був убитий через декілька днів під час атаки на сам Крн, італійці перейменували Skutnik на Punta Vallera. У наступному бою на хребті Krncica 11 червня був смертельно поранений командувач групи «В» альпіні полковник Pettinati (через 8 днів він помер у шпиталі в Кобаріді і був посмертно нагороджений найвищою італійською військовою нагородою – золотою медаллю за військові заслуги).

Штурм гори Крна був призначений на світанок 16 червня силами двох батальйонів Альпіні, які мали атакувати з двох протилежних схилів: з північного – батальйон «Susa», з південного – «Exilles». Основна роль відводилася батальйону «Exilles», саме його три роти повинні були оволодіти вершиною швидко, тихо, організовано і... за будь-яку ціну.

Того дня найбільш відзначився командир 84-ї роти батальйону «Exilles» капітан Vincenzo Arbarello. Його рота у складі приблизно 130 чоловік, поділена на 3 взводи, вирушила зі свого табору о 21:30 у невідомий і небезпечний нічний похід. Вони почали підйом по вузькому скелястому гребеню гори із західного краю південного схилу Крна і рухалися у темряві обережно і без шуму, остерігаючись будь-яких непередбачених «сюрпризів», в тому числі і від противника. В штурмовій групі був і невеликий мінометний розрахунок під командуванням молодого лейтенанта Alberto Picco, якому ще не виповнилося і 21 року; він йшов за 1-м посиленням взводом з 50 солдатів з капітаном Arbarello. Всі солдати мали досвід гірської війни, родом вони були з Північної Італії. Крім гвинтовок, багнетів і ручних гранат вояки несли також рюкзаки із землею, яку мали використовувати як єдиний захист на відкритій і скелястій вершині гори. Разом з 84-ю у небезпечний похід вирушила і 31-а рота цього ж батальйону під командуванням капітана Rosso, але трошки іншим маршрутом. Біля 3-ї години ночі італійці зустріли перших австро-угорських вояків на відстані 50 метрів від себе. Спочатку вони вогонь не відкривали, а почали стріляти, коли почули шум стрільби на протилежній північній стороні Крна, де атакували підрозділи батальйону «Susa» під командуванням капітана Vittorio Varese. Австро-угорці відкрили по наступаючому противнику вогонь з вершини гори, а також з позицій на Krnska Skrbina і з сусідньої гори Batognica. В результаті італійці опинилися у дуже складній ситуації.

Командир батальйону «Exilles» спостерігав за штурмом з вершини сусідньої гори Козляк. Побачивши початок бою, він негайно віддав наказ найближчій гірській батареї відкрити вогонь по австро-угорських позиціях на вершині Крна. Слід зазначити, що ці позиції були дуже слабкі. Австро-угорці спромоглися викопати лише поодинокі траншеї, більшість позицій являли собою укриття у скелях, зроблені з великих каменів у вигляді півкола, у декількох метрах від самого піку. В таких укриттях могли сховатися лише групи з 5–6 чоловік. Через брак часу австро-угорці навіть не натягнули колючий дріт перед своїми позиціями, що могло б хоч частково затримати атаку противника. Італійці не знали, скільки всього австро-угорських вояків знаходиться на вершині. Австрійські джерела свідчать, що на Крні були лише 1,5 роти (а може, і менше) з 3-ї гірсько-піхотної бригади.

84-й роті вдалося добратися до позицій австро-угорців на вершині Крна фактично без бою, тоді капітан Arbarello прийняв рішення штурмувати сам пік, незважаючи на позиції противника з правого і лівого флангів, на яких той оборонявся. Подолання їхнього опору він залишив підрозділам, які йшли за ним. Італійці кинулися на пік, де розгорнувся рукопашний бій. Після короткої схватки австро-угорці були переможені, ті хто залишився в живих, рятувалися втечею в напрямку Krnska Skrbina і Batognica. 22 мертвих австро-угорських солдатів залишилися лежати на пікові Крна, ще 10 було захоплено в полон. У цьому бою загинув лейтенант Alberto Picco: діставши поранення у ногу, він продовжував бій, доки не впав від смертельного поранення у живіт. Загинули ще 2 солдати 84-ї роти, 11 були поранені. У 31-й роті було три вбитих і багато поранених.

З Batognica австро-угорці продовжували обстрілювати Крн, але їх обстріл не був особливо небезпечним для італійців, які зосередилися на самому вершечку Крна. Проте ця обставина стала однією з основних причин для капітана Arbarello продовжувати наступ на Batognica (італійці перейменували цю гору на Monte Rosso). Капітан Arbarello направив рапорт командуванню про свій намір здійснити нову атаку і запросив підкріплення. Відповідь була короткою і чіткою. Командир батальйону підполковник Pozzi відповів, що план включав лише захоплення Крна і нічого більше. Генерал Етна пізніше підтвердив це і наказав підрозділам залишатися на горі і захищати зайняті позиції будь-якою ціною. Час показав, що це було помилкою, про яку пізніше італійці пожаліли. Адже за короткий проміжок часу австро-угорці накопичили на Batognica та у підніжжі Крна свіжі сили і через місяць відвоювали частину гори, на якій розпочалася майже дворічна гірська позиційна війна. На Крн була відправлена одна резервна рота.

Біля 5-ї години на світанку, відразу ж після того, як генерал Етна був проінформований про перемогу своїх військ, він надіслав телеграму командувачу корпусу і підтвердив, що цілий гірський хребет Potoce – Vrata – Krn опинився в руках італійців, які захопили в полон 200 австро-угорських вояків. У 9-й годині ранку була відправлена нова телеграма: на плато Zapričaj були зібрані всі полонені – 315 солдатів і 14 офіцерів, серед яких старшим за званням був полковник Balogh.

Італійці негайно відправили на Крн нові свіжі підрозділи і почали інтенсивно укріплюватися, щоб не дати противнику жодних шансів відбити гору назад. Вони збудували нові підземні укриття для гармат, викопали нові окопи та кулеметні позиції, з яких домінували над навколишньою місцевістю.

Незважаючи на всі зусилля італійців утримати Крн під своїм повним контролем, австро-угорським підрозділам в липні 1915 р. вдалося відбити частину своїх позицій і відновити частковий контроль над горою. Ця бойова операція детально описана у статті Осипа Гошовського¹ у газеті «Діло». Цей документ цікавий ще й тим, що в ньому простою солдатською мовою висвітлені важкість і драматизм високогірної війни на Крні, наведені думки і страждання вояків, які опинилися в абсолютно незвичній обстановці.

Осип Гошовський. Українські листи з італійського фронту

В роковини битви на Керні. 25 липня 1916

Керн! Керн! Хто тебе забуде? Сама гора знімається на широкій підставі, височини яких 1000 м. Верх гори носить назву «Крн» і є високий на 2246 м. Та ся височина на нас не зробила такого вражіння, як дикість тих скал. Як далеко твій зір сягає, нічого не побачиш, на чім могло б твоє око хоч хвилинку лагідно споглянути. Ніде ні деревинки, ні листочка, ні зелені найменшої, що бодай трошки внесло б гармонії у ту сіру барву скель і мраки. Нічого не вчуєш! І зір і слух напружуєш, та приходиш до пересвідчення, що ти сам серед тої німої тишини і величі, серед дикої природи! Навіть люди, коні, вози і трени, з їх клекотом, йойками і проклонами губляться у тій сірій масі, та лиш голоси їх тебе доходять десь сам із яруг мов заклятих духів.

¹ Даних про автора статті Осипа Гошовського знайти не вдалося.

Хоча довкола тебе снують ся люди, твої товариші, відчуваєш самотність, порожнечу і нічого більше.

І ми – здавалось нам тоді – засуджені всі на затрату. Завішені поміж небом і землею, а властиво поміщені на величній брилі скали, пливали ми по тім білім мори мраки, яка нас окружала, споглядаючи вгору то за сонцем, то за їдою. Але замість сього бачили ми лиш темно-сіру мраку і безкрає, біле море. Ми були замкнені у якійсь заклятій твердини.

[Діло, 30.09.1916]

Заки ми дістались на становища, не один сарака сточився у долину і заснув там на дні, не ввійшовши в то царство тиші. Треба було дертися по збочах і хребтах гір, держатись каменя, або якої будь річи, щоби підлізти пару кроків висше, лізти на руках і ногах, та сунутись на череві. Ся «приємність» була сполучена з кровю, яка нам виступала на колінах. Ми вкінці таки долізли. Хоч не всі, – але долізли. Долізли в те царство тиші, щоби побачити пекло житя. Так – там жите сотворило пекло!

Гора Керн, як мені оповідали офіцери і як карта вказує, панує майже над цілою долиною Сочі. Як часом нема над нею мраки, то видно з неї Адрійське море. Хто її посідає, той є паном положеня над Сочею. З неї можна острілювати з флянки, що найменше цілий фронт до Тольмайну. Значіне сеї гори добре оцінила як одна, так друга воююча сторона, що потверджують так нагальні і завзяті бої, які зводять ся на ній від самого початку війни. В часі нашого дертя в гору стрічали ми ранених в позавиваними головами, руками або ногами, полишені то тут, то там торністри по убитих, черевики, шапки, блюзки, кріси, муніцію і т. п. річи, яких чимраз більшало в міру нашого наближуваня до ціли. Вечером, по 20-годиннім марши ми опинились коло наших позицій.

Гора сама собою представляє забору, яку можна опанувати лише великою силою і при ще більших втратах. Її поверхню творять поодинокі, острі, скалисті, піскові або гранітні брили, ріжного віку і ріжної величини, в декотрих місцях на 3–4 м високі, з численними, рівнож глибокими ямами. І сі скали стирчать голії, нічим не порослі, навіть жмінки глини ніде межі ними не знайдеш. А коли до сього додамо безвідність і безхлібність, вічну мраку, зимно, дощі, та сніги і глуху тишу, – вистарчить кождому уявити собі образ Krn-у. Перейти його зовсім спокійно, не є річу легкою. А що вже діється підчас огню і взаїмного напору! До оборони сей терен є пригідний; вистарчить пообсаджувати кождий камінь війском і позиція забезпечена; зате атакуючому справляє він чимало клопоту. І Кадорна, здається, в пересвідченю, що його так легко не здобуде, – вислав на Керн найдобрійше своє військо, альпінів і берсалієрів. Ми побачили сих високих, плечистих і кремезних мешканців гір, із зарослими лицами, чорними бородами, в великих капелюхах, з повіваючими перами. Невдовзі ми з ними освоїлись, прийшли інші вражіня. Розглянувшись довкола себе, ми побачили річи, про які нікому з нас навіть не снилось.

От, поза кождим каменем, в скалубинах і долинках лежали побиті в ріжних позиціях і з різних таборів. Наші і Італійці наче каміне лежать спокійно і непорушно. Лиш недавно застигли сліди крови свідчать, що недавно кипіло у них жите, жевріла любов і ненависть. Тепер лежать спокійно побіч себе, мовби ніколи нічого між ними не було. Один з них, опершись в передсмертній судорозі на граніт, сконав на нім, держачись лівою рукою за груди, в правій кріс, з закушеними зубами і на пів примкненими очима. Дістав, видко, в груди. Інший клячить з розчерепленою голо-

вою, мабуть від гранати, опершись кадовбом на шанець (себто камінь); перед ним його кріс, коло него муніція. Одному з них, мабуть наша 7.5 см гранатка, дивним способом відірвала передню часть лица, так, що лиш задна часть голови, потилиця, без мозку лишилась; коло него його товариш лежить з розірваною, порожною грудю. Інший утікав вже мабуть до своїх, та і свої його забили. Дістав кульку в уста, яка вийшла шиєю, розриваючи велику діру ззаду; в останнім моменті правдоподібно хотів уратуватись, затикаючи уста хустинкою, яка й присхла з сціпенілою кровю. Послідна памятка дівчини любки чи сестрички з далекої Італії. Денеде лежали густо пошматовані ріжні части тіла, яких властителі Бог зна де лягли на спочинок.

[Діло, 06.10.1916]

А земля все гуділа... Страшенно, страшенно! Тряслась наче на дріжджах ціла гора. Здавалось, що ось-ось вихопляться з під скелі дві велитенні, чортівські якісь сили дужатись зі собою. Огонь там не вгасав ніколи. Ті дні або ночі, з котрих панував лиш огонь піхоти, належали до днів супокійних; така напруженість огортала одну й другу сторону, що огонь з крісів ніколи не уставав.

Було то в неділю, 25. липня 1915. Італійська артилерія з надзвичайною нагальністю і скорістю зачала нас обсипувати гранатами вже о 7. г. рано. Коли звичайно розпочинала огонь около 9. г. по сніданю, то нині ми вже знали, що буде наступ. До того піхота на разі замовкла, полишаючи діло знищення своїм товаришам артилеристам. Чотири години огонь не стихав ні на хвилинку; градом спадали гранати одна за одною, розторошуючи все, на що попали; каміне, одежа, частки людських тіл, оружє – все те летіло в гору, та ранило, то забивало непоцілених ще вояків. І від того каміня найбільше жовніри мусили терпіти. Нераз летіли у гору цілі великі відломи скелі, по кількадесять кг., які розторошували все, на що попали. Люди глухли від того гуку, деяким пускалась кров з уст, з носа, з уший. Коло 11. г. перед полуднем утихло все, в тій хвили ціла піхота почала сильно острілювати наші позиції; та кулі падали далеко поза нами; зате під ослоною сего огню зачали приповзувати перші ряди Італійців на колінах то на череві, яких ми сильним огнем здержували. Рівночасно доповзалась до нас наша резерва і тепер ми наш огонь ще побільшили.

Та сталось щось небажане. На лівім крилі, де резерва мусіла дертись до гори, заки вона долізла, Італійці з диким вереском «*avanti-i-i, avanti-i-i!*» вже вдерлись поміж наших і давай мордувати. Счинився крик, зойк, метушня, одні в дикім переполюсі самі не знають що робити, інші, сильнійші, зчіпили ся за плечі, та давай обкладатись кольбами, камінем, багнетами. Ще інших вже Італійці забирають в полон. На самім крайнім лівім крилі моєї сотні, яка розтяглась мов на гребени опадаючим в одну і в другу сторону, вдерлось кількох Італійців, та мчали силою скидати, та забирати оставиших при житю. Вивязалась страшна боротьба. Один Італієць зловив нашого, щоб спустити його в яругу; та в дикім дужаню впали оба на землю, з котрої один другого старався струтити, або увільнитись з диких обіймів. Аж відкушенем пальця Італійцеви увільнився наш з його обіймів. Італієць потручений ногою, скотивсь туди, «*ідіже ність болізни ні печалі*»...

В сих дужанях наш мужик показав ся майстром. Одних поскидали силою в яруги, інших підступом, як згаданий – укушенем, ще інших позатовкали камінем або кольбами. Відтинок був вільний; але наше положенє ставало чим раз критичнійшим, бо Італійці за першими рядами пустились вже цілими кольонами. А тут за нами всего одна чета резерви, яка на вид такої маси розскочилась в одну і в другу

сторону на супротиві горбки. Був то маневр, хитро обдуманий, щоби неприятели потягнути в одну прогалину лівого крила, яке справді було вільне; не було там на разі нікого; на супротиві горбки порозбігалась резервова чета, за якою Італійці пустились з бомбами і ручними гранатами. Та в тій же хвилі затраскотіли з обох боків наші скоростріли, кладучи трупом цілі дві сотні людей. Решту, що вспіла добігти до горбків, подобовано бомбами і гранатами. Ціла прогалина покрилась трупами, коло одної піраміди, де нещасні думали знайти охорону перед нашими «бузьками» (скорострілами), накопичилось їх на яких 2–3 м. одні на других. Ані оден чоловік, а тих що сюди звбігли, не лишився в живих... Керн був уратований.

Ми остали й на дальше його властителями. В заслугу за се Начальна Команда подала богатьох до відзначеня. Для нас найліпшою розрадою було се, що коли ми побачили знов зелені ниви й винниці, мали вражінє, що ми другий раз на світ народились. На землі, де видко якесь жите, де чоловік має час бодай кости свої прикрити, стало нам лекше і веселійше. Італійці нехай дальше складають жертви для Керну.

[Діло, 07.10.1916]

66-ті на горі Крн

Зазнати сповна лиха на горі Крн довелось і батальйону 66-х, які провели тут з короткими передишками цілий рік, найтриваліший період своєї 2,5-річної війни на фронті Ізонцо. На жаль, документів і спогадів вояків саме 66-го полку про цей період дуже обмаль. З уривків із різних статей в польовій газеті полку достовірно відомо наступне.

1 липня 1916 р. батальйон зайняв позиції на Крні під самою вершиною (на висоті 2200 метрів), де впродовж цілого місяця на відстані всього декілька десятків кроків протистояв найкращому спеціальному альпійському загону берсальєрів. Командир роти 66-х, капітан Гейгер¹ (Geiger) Йозеф свідчить: «...бої відбувалися із штиками і ручними гранатами; а польові меси відбувалися на висоті 1800 метрів, ...де нема навіть клаптика землі для могили, а навкруги лише безмежні мовчазні скелі».

¹ Про долю капітана Гейгера можна дізнатися із статті «Смерть героя» («Hósi halál») в польовій газеті 66-го полку «Tábori-ujság» за 1 жовтня 1918 р.

Він почав війну у званні старшого лейтенанта і з батальйоном вирушив з Боснії на Сербський фронт, де брав участь, зокрема, і в боях при Шабаци. 25 липня 1915 р. вже в званні капітана був відправлений на фронт Ізонцо і як командир роти воював на гірських вершинах Мерзлий Верх, Планіна Слеме, Крн, піку Косіляк (Kosilják). 21–25 липня 1915 р. на хребті між Мазнік (Maznik) і Родіє-Роб (Rodíe-Rob, 1905 м) силами своєї єдиної роти утримував плацдарм від наступу цілого італійського полку. Це були найзапекліші бої його роти за всю битву Ізонцо, за які він і багато його підлеглих уже через місяць (20 серпня 1915 р.) отримали військові нагороди. На початку 1917 р. з гори Крн капітан Geiger був відправлений для лікування на батьківщину. А уже в березні був призначений командиром батальйону прикордонних егерів в Албанію, де захворів на малярію. Отримавши наказ на демобілізацію у зв'язку з цією недугою, сподівався повернутися на батьківщину та одружитися (дозвіл на шлюб також надійшов від військового відомства). Але здійснитися цим планам не судилося. 29 жовтня 1917 р. він помер у шпиталі міста Берат. Там же його і поховали з обручкою на руці, а додому відправили офіцерський кітель, повний бойових нагород. Як співчутливо написано у статті: «для моральної втіхи його матері, братів і сестер та нареченої... Він потрапив в лапи смерті із листком про демобілізацію і дозволом на шлюб у кишені; але дарма він показував офіційні документи, що життя його кличе – смерть додому його не відпустила».

Ця високогірна війна вимагала від вояків неймовірних фізичних та психологічних зусиль, адже, крім бойових сутичок з противником, треба було постійно вести боротьбу ще з одним ворогом – природою: снігами і морозами. За словами командира батальйону майора Ратвої: *«Більше треба було боротися з гірськими природними стихіями, ніж з противником»*. Пів року, з грудня 1916 р. по травень 1917 р., батальйон постійно знаходився на горі, у сніговому полоні. Солдати вимушені були безперестанку рити льодові тунелі, ніші, каверни, щоб підтримувати зв'язок між своїми підрозділами. Жахливим випробуванням були снігові лавини, внаслідок яких батальйон іноді і по 3 тижні ставав відрізнаним від зовнішнього світу і від вищого командування. Вони стали білою могилою для багатьох вояків. Лише про одного, 20-річного Івана Лендела (родом із с. Залужжя на Мукачівщині), зберігся офіційний документ про смерть від лавини 11 грудня 1916 р. Інші назавжди залишилися безіменними солдатами, без могили і офіційного визнання.

* * *

Тиводар Легоцький про бої на Мерзлому Верху і Крні

Тиводар Легоцький, який жив на іншому кінці Австро-Угорської імперії, в маленькому містечку Мункач (нині м. Мукачево Закарпатської області України), за тисячу кілометрів від фронту Ізонцо, аналізуючи тогочасну пресу, також дізнався про бої на гірських вершинах Мерзлий Верх і Крн, що відобразив у своїх записах у щоденнику.

«21 серпня 1916 р. Наші підрозділи на Мерзлому Верху і його південному схилі відбили три ворожі атаки, завдавши італійцям великих втрат. Атаки проти Толмінського плацдарму теж зазнали краху. Позиції наших військ там всюди непорушні».

«22 жовтня 1916 р. На Італійському фронті. ...на Толмінському плацдармі наступ зазнав провалу, передній край наших позицій вкритий мертвими італійцями. І на Мерзлому Верху відбили їхні атаки, так само і на Монте Сан Мішелі. Італійські солдати, хоч і проникли у солдатські бліндажі, але небагатьом з них вдалося повернутися звідти живими».

Записи про Крн відносяться якраз до того періоду, коли тут разом з іншими австро-угорськими підрозділами воював і окремий батальйон 66-го полку.

«20 серпня 1916 р. Гора Крн на фронті Ізонцо одна з найвищих, її висота 2052 м (справжня висота Крну 2245 м, – прим. автора) і на її скелястих і лісистих схилах стійко і з великою віддачею воюють з італійського боку берсальєри й гірські стрільці, а з нашого боку, переважно, угорські піхотинці. Нічний бойовий клич італійців «Аванті Савоя», на що негайно гучить назад на багато миль ехо «Аванті Бріганті». Це найновіша розвага наших солдатів у краї Ізонцо. Рішучість і залізна воля наших вояків показує, що і тут шанують відому спартанську ідею «На щиті або зі щитом».

23 серпня 1916 р. У передгір'ї Крна два італійські батальйони після 20-годинної артилерійської підготовки атакували гірські перевали, але їх відбили і вони втратили 300 убитими і багато пораненими.

22 жовтня 1916 р. На італійському фронті. Учора італійська армія після 50-годинної артилерійської підготовки розпочала наступ основними силами проти наших позицій. Це третій загальний наступ. На Крні, біля Толмінського плацдарму наступ провалився, передній край наших позицій вкритий тілами мертвих італійців».

* * *

66-ті в 11-й битві Ізонцо

Одинадцята битва на Ізонцо (18 серпня – 12 вересня 1917 р.) вважається успішною для італійської армії наступальною операцією. Характеризувалася високою інтенсивністю бойових дій і широким застосуванням аеропланів для бомбування австро-угорських позицій. На фронті протяжністю 60 км італійці зосередили 51 дивізію, 5326 гармат з метою широкого прориву, планували навести 14 мостів через ріку Ізонцо (вдалося лише 6). У результаті наступу в деяких місцях італійці просунулися вперед на 10 км, захопили в полон до 20 тисяч солдатів. Але розвинути успіх так і не вдалося.

Про цей бойовий період збереглися свідчення командира батальйону майора Імре Ратвої, опубліковані у польовій газеті 66-го полку у номері за 15 серпня 1918 р. під назвою «66-ті в 11-й битві Ізонцо».

У перші дні липня 1917 р. батальйон прибув у мальовничі околиці Крайни (Крайна), неподалік озера Велдеш (Veldes) саме на жнива. Незважаючи на обіцянки від вищого командування про тривалий відпочинок, він виявився дуже коротким. Уже через місяць, на початку серпня, надійшов наказ виступати на фронт. Щодня пішим маршем батальйон наближався до передової. Весь час в небі показувалися італійські літаки, що свідчило про наближення битви.

17 серпня 1917 р. у батальйон надійшла телеграма про бойову готовність, а уже опівночі пролунала тривога і 66-ті у пришвидшеному темпі вирушили на свої бойові позиції. До командного пункту дивізії вояки прибули надзвичайно втомленими і сподівалися хоча б на дводенний відпочинок. Натомість відразу ж отримали короткий наказ особисто від командира дивізії, який звучав так: *«Ворогові вдалося вийти на лівий берег Ізонцо, тож вся наша довіра і сподівання покладаються на завжди зразковий батальйон 66-го полку. Напряма атаки – висоти 720 і 522. Вперед».*

Після короткої офіцерської наради та швидкої орієнтації на місцевості близько опівночі батальйон вирушив до стартових позицій для контратаки. Попереду по всьому фронту лунав інтенсивний артилерійський вогонь противника. Протягом маршу-підходу 66-ті попали і під загороджувальний вогонь, який, на щастя, вони подолали без втрат. На 6-ту годину ранку батальйон вийшов на позиції для атаки. Уважний огляд окопів противника свідчив, що італійці не очікують контратаки. Можливо тому, що їхня артилерія продовжувала безперервно і інтенсивно обстрілювати австро-угорців. Скориставшись ефектом несподіванки, 66-ті дали залп із гвинтівок і кинулися у штикову атаку. Італійці відповіли шаленим кулеметним вогнем. До 11-ї години бій тривав з перемінним успіхом. Двічі австро-угорці займали окопи противника, полонивши при цьому 307 італійців, у тому числі 8 офіцерів, і захопивши 9 кулеметів (шість були пошкоджені, а три, цілі, стали трофеями). Продовжувати наступ у 66-х сил уже не було, та й такого наказу, на щастя, не надійшло. 66-ті залишилися на зайнятих позиціях в обороні.

Ця австро-угорська контратака зупинила подальший наступ італійців з півночі в напрямку Трієста. За цей бій окремий батальйон 66-го полку отримав похвалу від вищого командування. *«Ви врятували ситуацію (кампанію)!»* – такими словами командир дивізії генерал Metzger висловив подяку 66-м. Усі повідомлення у польових газетах і в штабах відзначали героїзм батальйону 66-х. Не забарилося і за

нагородами. Комдив на полі бою власноручно вручив 600 срібних медалей Витязя солдатам, офіцери були нагороджені іншими військовими нагородами.

* * *

Повсякденне побутове життя на тлі гірської війни на фронті Ізонцо правдиво описано **Степаном Шухевичем у книзі «Гіркий то сміх. Воєнні оповідання».**

«Там над береги Сочі, на цей страшний фронт, про який вояцтво створило страшні легенди, на той фронт поїхала стара «ляндштурма».

Бої за гору Сан-Марко, що лежала на полудневий схід від Горіції, були... дуже завзятуці. Італійські війська намагалися за всяку ціну відібрати її австрійцям і в цей спосіб опанувати долину Розенталь, а разом з нею рівнину, що простиралася ген далеко на схід аж по Трієст. В однім місці їм удалося вдертися до перших закопів австрійської залоги. На невеличкому відтинку. І відси дивним чином ніяка сила не могла їх викурити. Витворилася цікава ситуація. Італійці зайняли навіть частину одної каверни з одним входом до неї. Решту каверни з другими двома входами удержали австрійці в своїм посіданні. Австрійські вояки наскорі поставили з мішків, наповнених піском, стіну і відгородилися в каверні від свого ворога. Ні одна ні друга сторона не хотіла рушати цієї стіни. Каверна залишилася в посіданні обох сторін. «Каверни» – це були на Італійським фронті великі підземні домівки, в яких під грубою верствою каміння і глини мешкала залога. До них хоронилася вона в часі ворожого барабанного вогню. Каверни мали часами по два-три виходи, аби залога швидше могла вибігти на позицію.

Зараз при середнім вході до каверни, що залишився був в австрійських руках, була могутня траверза. Вояки закидали коло траверзи великими мішками з піском, на гору накидали перепони з кільчастого дроту. І так з одної сторони траверзи були австрійські, а з другої сторони італійські вояки. Взаємна ситуація була просто страшна. Днем і ніччю перекидували вояки обох армій одні до одних через ту «страшну» траверзу ручні гранати. Коли хто вже мусів вийти з каверни, або коли когось який наказ приневолював іти до неї, цей підкрадався тихцем до попередньої траверзи, там ставав, набирав віддиху і відваги і потім бігом таким скорим, на який тільки міг здобутися, біг до входу каверни. Ворог за «страшною» траверзою чув відгомін подертих австрійських черевиків, що скоро клапали по дні окопу і посилав через траверзу ручну гранату. Але австрійський вояк біг так скоро, що вже давно був у каверні, коли нарешті італійська граната вибухала і не робила йому ніякої шкоди.

Доступ на позиції на фронті над Сочею був навіть для власного війська дуже важкий. Італійці завсіди знали, коли була зміна залоги в австрійських закопах. Аби змити ворога, зміни ті переводжено в неправильних відступах часу, але все-таки італійці завсіди знали про зміну. Не можна було навіть додуматися, чи це було вислідом неосторожності австрійських вояків, чи тому що ворог мав знамениті апарати до підслухування, чи з іншої якої причини. Крім цього, ворог знаменито знав кожну дорогу, кожну доріжку, кожну стежечку, якими підходили австрійські частини на зміну. Не раз цілими днями і ночами був на фронті «спокій», якщо можна було говорити про спокій на цьому фронті – а нараз саме на доріжки і стежечки того відтинку, де приходила зміна, – ворог отвирав пекольний вогонь з гармат і мінометів саме в той час, коли зміна підходила.

...Коло дев'ятої години вояки почали вилазити з каверн і в закопах зачинався рух. Там, де було можна, сідали в закопах і грілися в лучах гарячого сонця. Одні стягали сорочки і підштанки, пильно нишпорили по них і завзято вибивали воші, а тим часом гаряче полудневе сонце осмалювало їх біле тіло. Інші виносили в їдунках з каверн воду і варили її над пластинками якогось вибухового матеріалу. Його діставали вони від гарматчиків, що надбирали цей матеріал майже що не з кожного гарматного ладунку. В цей спосіб вони чимало причинювалися до цього, що австрійська артилерія стріляла не завсіди цільно.

Та кава була важніше понад все. До завареної води всипували вояки кавові консерви і пили цю не конче смачну рідину. Кожний знав, що паленої кави вже давно не було. Говорили, що консерви роблено також з палених буряків, жолудів тощо. Каву закушували хлібом, який до половини був перемішаний з бараболями, іншими сурогатами. Чистого хліба вояк давно вже не діставав. Але й того хліба не завсіди довелося донести до вуст. Не завсіди вояк мав закусити каву. Товариші вояка над Сочею – шурі, які жили з залогою по закопах у великих громадах, тільки й чекали на те, аби бідний вояк хоч на хвилину поставив коло себе на лавочці хліб, а вже вискакував здоровенний щур, хапав хліб в свої гострі зуби і зникав, заки вояк вспів оглянутися, що хліба вже нема. Так ішов день за днем. Інспекцій не було ніяких, бо висші команданти не конче спішилися зі своїх сильних і безпечних захорон до вояків в закопах».

Участь батальйону 66-го полку у битві при Капоретто

Битва при Капоретто, 12-та битва на ріці Ізонцо (24 жовтня – кінець листопада 1917 р.) – це широкомасштабний наступ австро-угорських та німецьких військ на позиції італійської армії в районі міста Карфрейт (по-італійськи Капоретто, нині це місто Кобарид на заході Словенії), який вважається однією з найбільших битв часів Першої світової війни.

Для проведення наступу союзники сформували ударне угруповання з восьми австро-угорських та семи німецьких дивізій (350 тисяч вояків, 1500 гармат), якому вдалося прорвати фронт шириною 30 км і просунути за два дні на глибину 10–15 км. Наступ мав успіх, тому що був ретельно спланований та підготований. Важливу роль відіграла коротка, але ефективна артпідготовка; союзникам вдалося сконцентрувати більше 200 гармат на 1 км фронту, досягнувши найбільшої за всю війну щільності артилерії. Італійська армія вимушена була поспіхом відходити, залишаючи свої роками облаштовані позиції. Відступ був неорганізований, місцями нагадував втечу.

Англія і Франція, усвідомлюючи катастрофічне положення Італії, заявили про надання допомоги союзниці. 30 жовтня до Італії почали прибувати британські і французькі дивізії. Незважаючи на цю серйозну підтримку, італійцям не вдалося затримати наступаючого противника у ріку Тальяменто, і 9 листопада вони відійшли за ріку Піаве, відступивши вглиб своєї території на 70–110 км. Водночас австро-німецький наступ уповільнився через брак резервів, втрату зв'язку між окремими частинами та втому солдатів, і на початку грудня взагалі припинився. В результаті битви італійська армія понесла колосальні втрати як у людських ресурсах, так і в озброєнні: 10 тисяч убитих, 30 тисяч поранених, 256 тисяч полонених. Втрати австро-угорської та німецької армій становили 70 тисяч убитими і пораненими.

Батальйон 66-х також брав участь у битві при Капоретто. Інформацію про цей бойовий період знаходимо у польовій газеті 65-го полку «Ludwig baka» за 1 серпня 1918 р.¹

За три тижні до початку битви, 1 жовтня 1917 р., батальйон 66-го полку черговий раз прибув до базового табору на полонині Полог (Polog). Вояки зраділи, думаючи, що для відпочинку, як це бувало уже не раз. Але виявилось по-іншому. Батальйону було наказано забезпечувати транспортування гармат і снарядів на артпозиції у навколишніх горах. Австро-угорська армія готувалася до великого наступу. Протягом двох тижнів весь час йшли холодні осінні дощі, а 66-ті вдень і вночі важко працювали, будуючи мости і дороги для військ, як виявилось згодом, німецьких. 15 жовтня стало жажливим днем для батальйону: італійці здійснили інтенсивний артобстріл положарського табору, який обійшовся 66-м у 19 вбитих і 47 поранених. Обстріл виявився абсолютно несподіваним, тому що гірські вершини Крн і Мерзлий Верх з самого початку битви на Ізонцо захищали табір від артилерії противника і дотепер такі спроби були малоефективними. Австро-угорці так і не зрозуміли, з яких позицій і якими гарматами італійці вели обстріл. 18 жовтня з гіркими спогадами 66-ті попрощалися з табором і вирушили на передову у небезпечну, смертельну невідомість.

22 жовтня уночі батальйон підійшов до розвалин села Козманіц (Kozmanic), а наступного дня до висоти 588, що знаходилася між селами Цігіуй (Ciguij) і Село (Selo). Далі знаходилися уже позиції противника. 24 жовтня о 13:50 австро-угорці розпочали інтенсивну артпідготовку, яка тривала декілька годин. Італійські позиції накрило суцільним вогнем і димом. Атака розпочалася рівно о 20:30 і на початку відбувалася без проблем. Кволий рушничний вогонь піхоти противника не був перешкодою для просування уперед. Але невдовзі італійці відкрили такий шквал вогню, в тому числі із гармат малого і середнього калібру, що подальше просування стрілецькою шеренгою стало неможливим. З великими втратами 66-ті подолали вогняну зону і малими групами підійшли до підніжжя гори Вардар (Vardar), що знаходилася навпроти висоти 588. Тут було призначено місце збору. Після впорядкування своїх рядів 66-ті розпочали штурм Вардару. І тут заговорили італійські важкі міномети, які виявилися набагато ефективніші від гармат. Втрати батальйону почали зростати. Передова лінія італійців проходила уздовж лісу біля підніжжя гори і була укріплена поваленими деревами і захисними спорудами. Просування у цьому секторі було дуже складним. Але дертися вгору було нелегше: стрімкий та глинистий схил був вкритий воронками від мінометних гранат, а місцями цілком розмитий від дощів, тому кожен вояк був у болоті. Протягом кількох годин італійці вперто тримали оборону. Коли 66-ті нарешті піднялися на хребет, перед ними відкрилася вся лінія оборони противника з численними гарматами. Італійці звезли на передову всі далекострільні гармати із навколишніх замків і фортець. Внаслідок їхнього вогню ближній тил австро-угорців у 10 км від передової опинився під постійним артобстрілом, особливо дороги, що вели до фронту.

Після взяття Вардару австро-угорцям дісталися багаті трофеї, в тому числі і гармати. Опір італійців різко ослаб і подальше просування вперед протягом наступ-

¹ Стаття «A harmadik zászlóalj története» («Історія III батальйону»), автор старший лейтенант Golthard.

них чотирьох днів відбувалося майже без боїв. Мовчала і артилерія противника, її просто вже не було, всі замки і фортеці, повз які проходили 66-ті, стояли без гармат і охорони. З подивом і острахом вояки зупинялися перед покинутими мінометними позиціями італійців, які виглядали з гірських ущелин, мов великі фабричні димоходи. Тепер вони уже не були перешкодою і не наводили жах своїм вогнем, як декілька днів тому. Забрати їх з собою 66-ті не мали часу та й можливості і жалкували лише, що не змогли взяти в полон артилерійські розрахунки цих мінометів. Австро-угорці нікого ненавиділи так, як саме цих італійських мінометників, і напевно розірвали б їх на шматки, якщо б зустріли. Тому і запитували кожного полоненого, що зустрічався їм на шляху, чи він не з «minenwerleres». Італійські полонені знали про цю небезпеку і, звичайно, жоден з них не признавався, що мав стосунки до міномету чи кулемету.

Наступним великим боєм було взяття висоти 806 Глобоцак (Globocak). Біля сіл Пушно (Pusno) і Среднє (Srednje), що знаходилися біля підніжжя цієї висоти, італійці чинили сильний опір. Темної ночі вояки 66-го просувалися від хати до хати, очищаючи села від італійців. Було взято в полон кількасот вояків, їх уже ніхто не рахував і вони без охорони, поодиначі чи групами, стояли, очікуючи команди, куди їм йти. Цікавою була картина етапування полонених: спереду крокував австро-угорський солдат з люлькою, за яким на багато кілометрів розтягувалася колона з тисячами полонених італійців. Закривав групу теж один австро-угорський солдат з люлькою. У них обох був такий гордий вид, ніби саме вони взяли в полон усю цю колону.

Ніч 66-ті провели біля церкви у селі Среднє перед горою Глобоцак. Вояки промокли і тремтіли від холоду, вогонь розводити було заборонено. 66-ті разом з батальйоном 25-го полку відірвалися вперед від інших наступаючих сил, тому наступного дня залишалися на місці, очікуючи підходу інших підрозділів. О 9-й годині вечора вся гірсько-піхотна бригада після збору продовжила наступ на Глобоцак. Батальйон 66-х знову першим піднявся на гору, яка була сильно укріплена, і пробув на ній до ранку, аж поки на хребет не піднялися всі підрозділи бригади. Хоча впродовж усієї ночі 66-ті освітлювали ракетами своє пересування уперед, а австро-угорські літаки постійно над ними кружляли, власна артилерія не була належним чином проінформована про темпи просування своїх військ. О 7-й годині ранку гори, в тому числі і місця, де знаходилися уже австро-угорські підрозділи, почали обстрілювати австро-угорські важкі 30,5-см мортири. Це стимулювало всю бригаду швидкими темпами протягом короткого часу перейти на інший бік Глобоцака і вийти біля дороги, що вела на Камбречко (Kambrcskó). Під час цього переходу 66-ті мали декількох загиблих.

Починаючи з Камбречко, батальйон далі весь час рухався форсованим маршем. Тільки у двох місцях відбулися бої з італійським ар'єргардом: на ділянці між селами Брітоф (Britof) і Обборза (Obborza) та біля добре укріпленого містечка Мортегліано (Mortegliano), в яке вдалося зайти пізно вночі після важких вуличних боїв. Містечко все палало, коли його зайняли всі підрозділи бригади. Назустріч понуро тягнулися тисячі італійських полонених. Тільки після того, як вже не було чути підозрілих звуків та пересувань, 66-ті повзводно розташувалися на перепочинок.

Протягом всього наступу воякам діставалися багаті трофеї. Солдати набивали свої похідні ранці різними побутовими речами, але по дорозі постійно замінювали

їх на ще кращі або корисніші. Майже щодня вони міняли білизну на чисту і не тільки тому, що весь час були промоклими від дощу, а й тому, що постійно знаходили ще гарнішу. Траплялися і взагалі розкішні як для фронту речі, такі як шовкові носовички, духмяне мило, одеколон, парасольки. Бризкання одеколоном швидко стало приємною забавою серед солдатів. Загальноприйнятим стало носіння парасольок, що було дуже доречно через постійні дощі. В цьому першість тримав батальйон 5-го полку, де кожен вояк мав гарну шовкову жіночу або більшу кольорову сімейну парасольку. Їх з гумором називали «Regenschirm Baon» («Парасольковий батальйон»).

Протягом тривалих піших переходів бб-ті мали декілька приємних привалів біля Коллоредо ді Прато (Colloredo di Prato), Chiavriso (Chiavriso), біля сіл Коста (Costa) і Гар (Gar). Тут і скінчилися спокійні дні.

Бої в Італійських Альпах, на гірських вершинах Монте Томба і Монте Асолоне

(грудень 1917 р. – лютий 1918 р.)

6 грудня батальйон отримав наказ того ж дня прибути до штабу 50-ї піхотної дивізії. У солдатів було погане передчуття, яке не підвело їх і на цей раз. Батальйон був переданий у розпорядження іншої дивізії і відразу ж уночі відправлений до гори Монте Томба (Monte Tomba). Почалася виснажлива зимова високогірна війна в Італійських Альпах, яка для бб-х тривала наступні три місяці. За цей період батальйон брав участь у боях на Монте Томба протягом трьох строків з короткими перепочинками, а потім ще дві ротації на горі Монте Асолоне (Monte Asolone).

В умовах суворої зими солдати постійно страждали від холоду, у них було слабе для цих умов обмундирування. Позиції були недостатньо вибудовані, тому надійного захисту ні від куль противника, який знаходився на відстані кількох десятків кроків, ні від снігових бур не було. Противник мав значну перевагу в артилерії. Батальйон постійно обстрілювала французька артилерія, крім того, він був під постійним мінометним вогнем з ближніх позицій. Дороги і стежки в австро-угорському тилу знаходилися також під постійним вогнем важкої артилерії. Тому постачання боєприпасів та провіанту, яке відбувалося гірськими стежками, було вкрай важкою і небезпечною задачею. Саме провідники і носії, серед яких більшість становили солдати з Боснії, несли найбільші втрати. Щоденне подолання смертельно небезпечного шляху, пересування повз нові і нові тіла загиблих та свіжі могили – це потребувало боснійського фаталізму і рішучої відваги. Алано (Alano), Кверо (Quego), Цісмон (Cismon), Кас Магуола (Cas Maguola) – гірські села, де базувалися бб-ті, назавжди залишаться в їх пам'яті.

Після трьох місяців виснажливої високогірної зимової війни весна принесла радісні зміни. 1 березня 1918 р. батальйон відвели з передових позицій униз, неподалік села Фастрон (Fastron) і передали у резерв іншої (I-ї) дивізії. Відбулася також заміна командування батальйоном: майора Ратвої змінив підполковник Рудольф Гуга (Guga Rudolf). 11 березня бб-х підпорядкували уже 10-й армії і передислокували у Мезоломбардо (Mezzolombardo), щоб там у проливі Tonale зайняли позиції. Але цього разу військова доля виявилася прихильнішою до них. Командир батальйону сповістив приємну звістку, що бб-х переводять на Східний фронт. 18 березня

батальйон завантажився у потяг. Від станції до станції вояки дізнавалися про маршрут руху ешелону, який пролягав у Трансільванію.

Підпорядкування 65-му Мішкольцькому піхотному полку і відправка в Україну

24 березня 1918 р. батальйон прибув на територію Угорщини у Чомафалва (Csomafalva)¹.

Після розвантаження солдати мали відчуття невпевненості, не знаючи де вони опинилися і до якої військової частини віднині будуть відноситись. Адже з самого початку війни вони воювали як самостійний військовий підрозділ, окремо від основних сил свого рідного 66-го полку, і жодного разу з ним не перетиналися. Але скоро вояки переконалися, що їх зустріли з таким же почуттям солдатського братерства, яке панувало серед них дотепер і яке об'єднувало австро-угорські батальйони протягом усіх років війни на Італійському фронті.

У Чомафалва окремий батальйон 66-го полку був підпорядкований 65-му піхотному полку, і став його III батальйоном. Такі зміни відбулися через те, що два батальйони 65-го полку були передані для формування нового 134-го піхотного полку австро-угорської армії. Крім того, до цього часу 65-й полк воював поруч з основним складом (три батальйони) 66-го Унгарського полку у складі 15-ї піхотної дивізії на Російському і Румунському фронтах.

Слід зазначити, що вояки 65-го (вони себе називали «людвиківці») з радістю і теплою віднеслися до своїх нових побратимів, про що свідчить стаття у польовій газеті 65-го полку «Ludwig baka» за 15 квітня 1918 р.

«Ми втратили III і IV батальйони, які стали костяком нового 134-го піхотного полку. Незважаючи на це ми не залишилися знекровленими, адже на місце двох втрачених гілок до пошматованого дерева була прискіплена нова життєдайна гілка – до тих пір самостійного II батальйону 66-го полку. Наша щира радість через Вашу присутність є доказом Вашої відваги, адже людвиківці не піднімають бокал за будь-кого. Дорогі нові побратими, які протягом трьох жадливіх років хоробро воювали з підступними італійцями, тепер ви прийшли, щоб полонити нас. Повірте нам, що це була найкраща Ваша перемога, адже це тріумф братерства і любові. Ваша назва II/66 і так вже в дужках вказується біля вашої нової назви III/65. Наша домівка вже і ваша, яку ми ділимо з вами, як побратими. На сторінках нашої газети, котра відтепер і ваша, зберіть у лавровий вінок усе, що можете розказати про свої бої та фронтові події. Якомога краще пізнавши один одного, ми разом зможемо вирушити в останній переможний бій, що здобув би нам Божу милість».

7 квітня 1918 р. батальйон уже як підрозділ 65-го полку потрапив до Трансільванії у село Нодьґаламбфалва (Nagygalambfalva)². Після спільних навчань 13 травня у селі Геяшфалва (Héjjasfalva)³ знову сіли в потяг і 24 травня прибули до України, в Єкатеринослав у складі експедиційного корпусу австро-угорських військ.

¹ Нині село Затисівка Виноградівського району Закарпатської області України.

² Нині Porumbenii Mari, повіт Hargita, Румунія.

³ Нині Vânători, повіт Mures, Румунія.

Події на Сербському фронті
(серпень – грудень 1914 р.)



Підрозділи австро-угорської армії на Сербському фронті на марші [6].



Підрозділи сербської армії в очікуванні атаки [11].

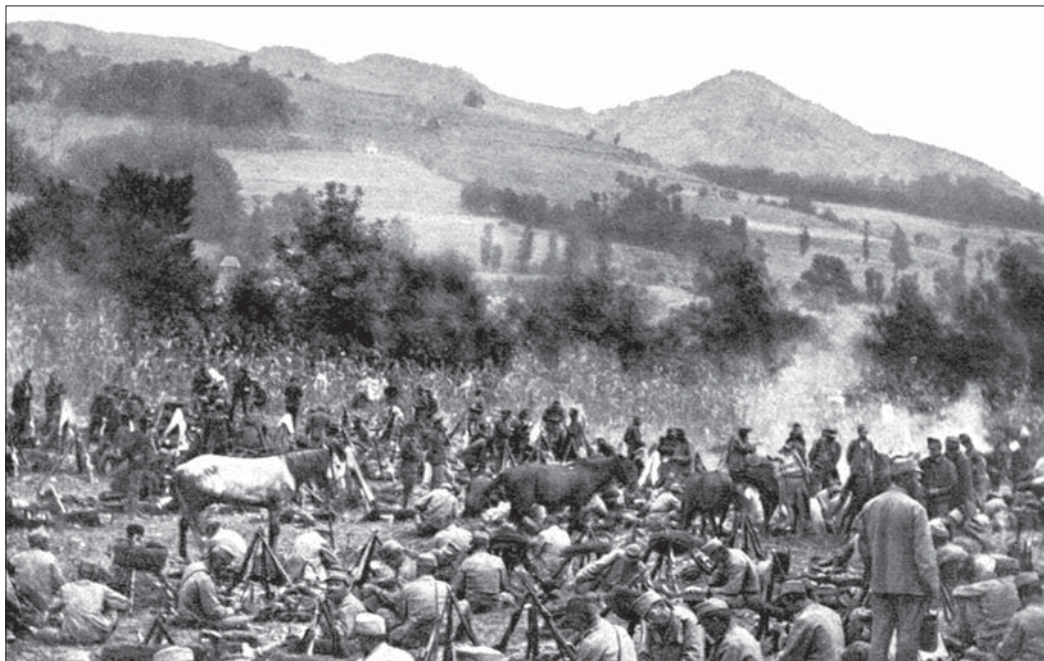

Польовий табір австро-угорських військ біля м. Крупань (Сербія) [6].



Сербські вояки готуються до маршу [11].



Австро-угорські підрозділи на березі ріки Дрини [6].



Сербські підрозділи в окопах на горі Ягодна (923 м) [6].



***Бій на вулицях сербського міста Валево (грудень 1914 р.)
на картині художника Геєра (Heyer) [6].***



Військово-польовий шпиталь сербської армії [5].

Події на фронті Ізонцо
(червень 1915 р. – грудень 1917 р.)

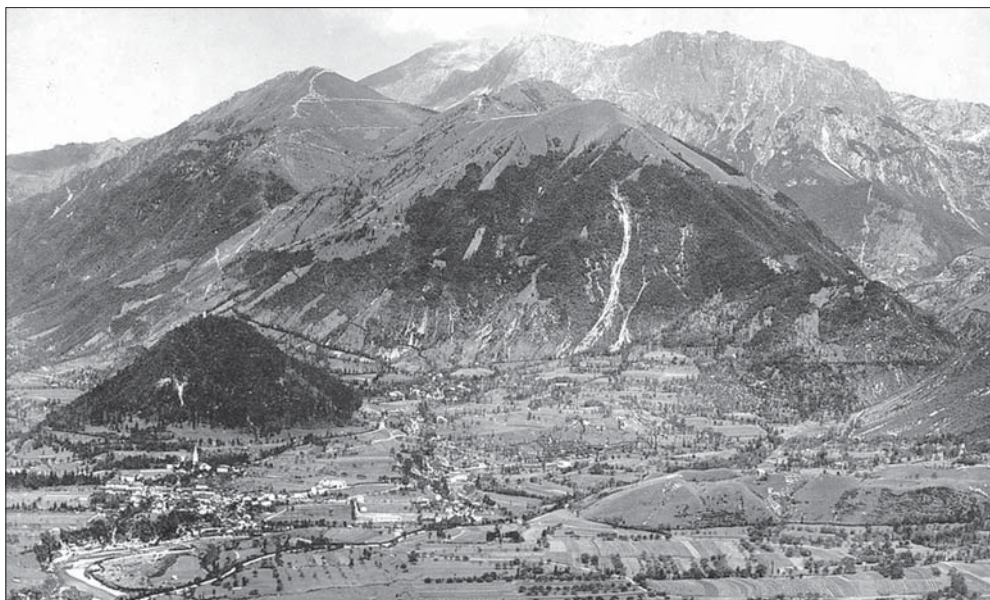

Панорама Толмінського плацдарма, де з червня 1915 р. до жовтня 1917 р. відбувалися запеклі бої з італійською армією. На дальньому плані гірські вершини Мерзлий Верх (1359 м), Воділ Верх (1053 м), Рдечі Роб (1913 м). Біля підніжжя гір – місто Толмін (нині Словенія) [7].



Базовий табір окремого батальйону 66-го Унгарського піхотного полку на полонині Полог (571 м) в Юлійських Альпах [7].



Австро-угорські солдати на позиціях на горі Мерзлий Верх [7].



Гірська окопна війна в Юлійських Альпах на фронті Ізонцо стала важким випробуванням для австро-угорських вояків [11].

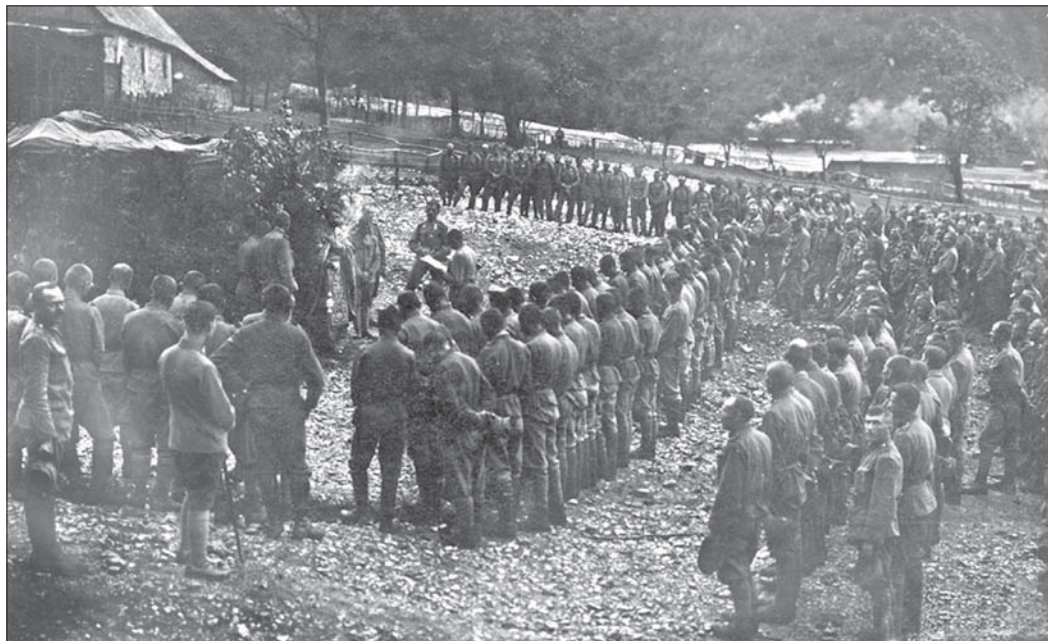

Польова меса в базовому таборі на полонині Полог [7].



За два роки свого існування базовий табір 66-го полку збільшився і розбудувався [7].



**Фронт Ізонцо. 1916 р.
Будівництво
австро-угорськими вояками
меморіальної поминальної церкви
Святого Духа на Яворці
біля гори Мерзлий Верх
в Юлійських Альпах
на вшанування пам'яті
своїх загиблих побратимів [7].**

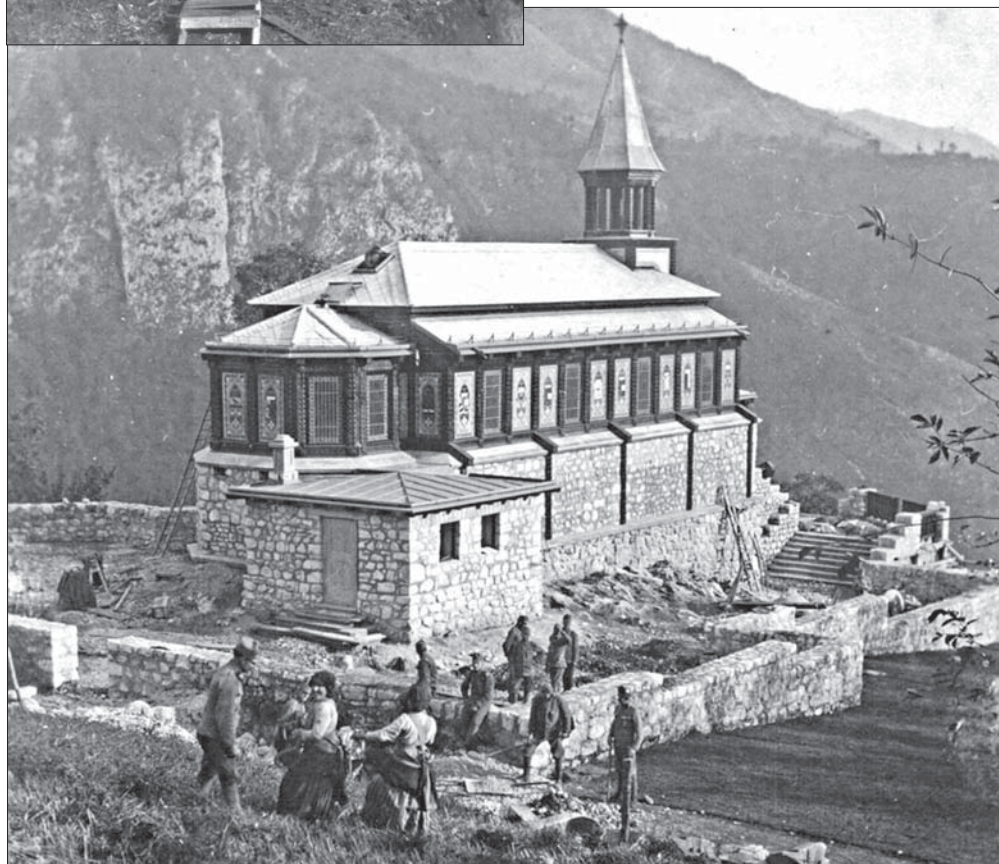



Тилві австро-угорські позиції на горі Мерзлий Верх [1].

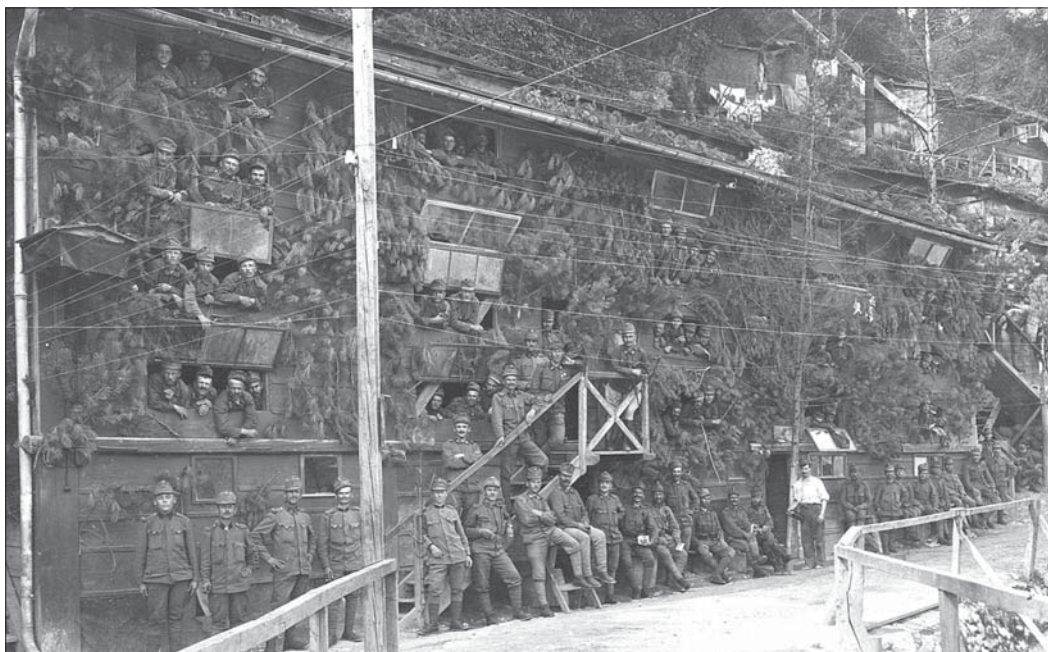

Солдатська казарма австро-угорського підрозділу в м. Толмін [1].



Фронт Ізонцо. Австро-угорські війська будують бліндаж в Юлійських Альпах [11].



Воякам 66-го піхотного полку надійшла фельдпошта. Лист з рідного дому для солдата на вагу життя [1].



Урочиста меса на військовому цвинтарі у м. Подмелець, де знаходився австро-угорський військовий шпиталь [6].



Військовий цвинтар батальйону 66-го полку на полонині Полог в Юлійських Альпах. Протягом двох років (1915–1917) тут ховали вояків, які загинули в боях у навколишніх горах. Після війни була здійснена ексгумація всіх похованих та перезахоронення на цвинтар Лоче біля Толміна [7].



**Фронт Ізонцо. Австро-угорські вояки на гірській дорозі в Юлійських Альпах.
На дальньому плані – гора Рдечі Роб (1913 м), на схилах якої воювали
і воїни 66-го полку [7].**



Гора Крн (2245 м) – одна з найвищих вершин Юлійських Альп. Протягом року (липень 1916 р. – липень 1917 р.) разом з іншими австро-угорськими підрозділами тут тримав оборону і окремий батальйон 66-го полку [5].



Казарми і спостережний пункт австро-угорців під самою вершиною Крна [1].



***Важка і виснажлива дорога на Крн. Її постійно приходилося долати італійським (верхнє фото) та австро-угорським (нижнє фото) підрозділам
На нижньому фото – воьки саме 66-го полку [6].***



Несіння служби та ведення бойових дій в Альпах – це особлива сторінка в історії 66-го Унгарського піхотного полку [11].

9 лютого 1918 р. у Бресті між новоствореною Українською Народною Республікою та Німеччиною і її союзниками був підписаний мирний договір, відповідно до якого останні зобов'язувалися ввести на територію України свої війська для допомоги у боротьбі з більшовиками і відновленні контролю над всією територією держави. Відповідно до договору, австро-угорські війська (8 піхотних і 2 кавалерійські дивізії) зайняли Подільську, Єкатеринославську і Херсонську губернії. У травні 1918 р. на Україні було вже зосереджено 350 тисяч німецьких і 150 тисяч австро-угорських вояків.

15-та Мішкольцька піхотна дивізія, до якої входили і 65-й та 66-й полки, була у складі експедиційного корпусу. Таким чином, 24 травня 1918 р. «наш» батальйон прибув до Єкатеринослава¹ і перебував тут 4 місяці (до 20 вересня).

Як підкреслювалося у польовій газеті 65-го полку: *«Полк потрапив до далекої України, щоб надати допомогу новій державі, в якій панували хаос та були виступи бунтівних елементів. Задача: відновити порядок і спокій, обеззброїти населення і забезпечити розподіл продовольства у навколишніх районах. Метою було також укріплення зв'язків з перспективою налагодження з новим сусідом мирних відносин та конструктивної співпраці»*. Службу на Україні у порівнянні з війною на Італійському фронті можна було вважати за винагороду. Звичайно, траплялися збройні сутички з антиурядовими силами, але, в основному, це була охорона громадського порядку.

Відправка і подорож до України описані у польових газетах 65-го полку.

Стаття «З Галамбфалви до Єкатеринослава» («Galambfalvától – Jekaterinoslawig»), автор лейтенант Грюнвальд Нандор (Grünwald Nándor), червень 1918 р.

«20 березня полк покинув позиції на Румунському фронті і після триденного маршу дістався населеного пункту Csomafalva, про який згадуємо з теплотою та звідки вже 7 квітня 4-денним маршем дістався гостинного села Nagugalambfalva. Тут 65-ті провели місяць у навчанні, коли надійшов наказ про виступ. Несподіванкою в наказі було місце призначення – Україна. Ми були переконані, що вирушимо на Італійський фронт, та, на радість і спокій наших близьких, нас було відряджено на значно легший і менш небезпечний Український фронт. У цьому рішенні найвищого військового командування багато з нас вбачають винагороду та подяку за участь 65-го полку у складі 15-ї піхотної дивізії у кривавих боях протягом чотирьох років.

12 травня перша група вирушила до Héjjasfalva. За нею послідовно відійшли ще три групи разом з циганським народним ансамблем. Звідусіль лунала запальна музика, із села висипали люди від малого до великого, а дівочі руки прикрашали шапки і гвинтівки солдатів квітами. Перша група під командуванням капітана Мішака (Mizsák József) складалася з технічної роти та допоміжних підрозділів і відповідала, зокрема, за розквартирування на місці прибуття. В другій групі під командуванням старшого лейтенанта Арпада Ласло (László Árpád), яка відповідала за безпеку і постачання, був штаб 65-го полку, кулеметна і розвідувальна роти. До третьої групи входило командування полку і I батальйон капітана Глокнера (Glockner). До четвертої групи увійшов III батальйон підполковника Гуга (це колишній II окремих

¹ Нині місто Дніпро, обласний центр Дніпропетровської області України.

батальйон 66-го полку, підпорядкований нещодавно 65-м). II батальйон, що здійснював реквізицію навколо Коложвара, приєднався до полку аж після 20 травня біля Катеринослава.

Повних 10 днів тривала подорож довжиною у 2500 км через Угорщину, Буковину, Бесарабію та Україну: Коложвар, Нодьварад, Дебрецен, Сатмарнейметі, Ясіня, Чернівці, Окниця, Бірзула, Ольвіополь і Александрія. Пошкоджені вагони, в яких гуляв вітер, спритні солдатські руки швидко переобладнали на зручні купе і ми чудово почували себе на широких просторах України.

На більших залізничних вокзалах збиралися цілі натовпи людей, що із задоволенням слухали наші оркестри та запальні пісні людвиківців. На вокзалах України, де часто доводилося днями простоювати через відсутність паровозів, як, наприклад, біля Окниці, виникали імпровізовані танцювальні майданчики, які сміло можна порівняти з організованим балом. Зазвичай стримані українці швидко полюбили і подружилися з галантними, ввічливими вояками-людвиківцями.

* * *

Стаття «Sinek mentén. Héjasfalvától Jekaterinoslawig», автор Сентпейтері Карой (Szentpétery Károly), 1 липня 1918 р.

«Потяг із впертим стуком врізається в кромішню темряву ночі. Через цей стукіт не чути роботи паровоза. Скоро ми прибудемо до кордону... Ми вже три дні в дорозі, а куди й навіщо, не знаємо. Я лише запам'ятав, що хтось обронив «Ідемо до Одеси»... Я намагаюся відновити в пам'яті, що відбулося до того часу. Нас посадили у вагони у Héjasfalva і, починаючи звідти, ми одне за одним залишали мальовничі села та міста Трансильванії. В Коложварі залишилися сумні спогади, у Нодь Вароді настрої був задовільний, а в Дебрецені було все добре. В Сату-Маре ми з сумом констатували, що ніхто не очікує 65-х. Можливо ніхто не знав про прибуття полку. Потім наш потяг їхав через Королево, Мараморош-Сігет.

Починає світати... Після станції Ворохта я бачу прекрасну церковцю. Вона має кольорові шпилі і дерев'яний дах. Після Татарова пейзаж не змінюється. У Микуличині ми стоїмо 10 хвилин. Я виходжу з вагона і спостерігаю за машиністом, який щось ремонтує. В резерві ще три паровози. До нас підходить черговий по станції у червоному кашкеті. Лунає свисток і ми їдемо далі. По дорозі бачимо зруйновані бомбами палац чи церкву. Після Яремчі відкриваються мальовничі пейзажі. Станція Делятин зруйнована артилерією цілком. Ліворуч залізничний вузол на Станіслав, тут також видно траншеї. В Коломії ми стоїмо півгодини. На вокзалі очікують пасажери. У залі очікування я купую листівку і підписую її. Тут я починаю показувати жестама, бо мене ніхто не розуміє. Якраз відправляється пасажирський потяг, набитий людьми: на даху, на сходинах, у тамбурах – всюди люди... Біля Заболотова знову простягаються картини колишніх боїв: дротяні загородження, засипані окопи і солдатські могили. Після Снятина вечоріє...

О 3-й ночі ми прибули до Новоселиці. Розвантажуються. Треба завантажитися на інший потяг. І це робота: бігають коні, ящики з амуніцією, металеві каски – все заповнює перон. Я знаходжу наш новий потяг – він сформований з типових російських червоних вагонів, купейних вагонів немає навіть для офіцерів. Трохи далі спостерігаю цікаву картину: біля однієї зі споруд ріжуть дрова 50 китайців. Їхні косички заважають їм працювати, але вони на це не зважають. Вони дуже сумлінно працю-

ють. Я питаю в одного з росіян, чого вони працюють так сумлінно. Він відповідає, що їм оплачують за метр обробленої деревини. Невдовзі підходить наш паровоз і ми рушаємо в дорогу.

Біля станції Мамалига потяг обслуговують вже наші провідники. Опівдні ми приїздимо до Ларго. На сусідній колії знаходиться довгий потяг, на якому повертаються додому наші колишні полонені. В нашому офіцерському відсіку гості – російський капітан з дружиною, вони попросили нас підкинути їх до сусідньої станції. Звичайно, вояки-людвиківці – кавалери. Ми навіть запрошуємо наших музикантів. Дружина російського офіцера, почувши музику, аж просльозилася. Куди не поглянь, усюди тягнуться українські чорноземи, подекуди видно вітряки. Надвечір ми приїздимо до Окниці. Неподалік від станції – чудовий парк, його відразу зайняв наш примаш (перша скрипка циганського народного ансамблю, – прим. автора) і звідти лунає наша музика. О 9-й вечора все затихає, Потяг вже спить.

Наступного дня опівдні ми рушаємо далі. Після обіду прибуваємо у Бельци. У залі очікування III класу три величезні кахельні пічки. У ресторані один єдиний клієнт. О 7-й вечора прибуваємо у Флорешти. Очікуємо тут 1,5 години. Перон тут – справжній Корзо: проходжуються парочки, вони слухають музику нашого циганського гурту. Вночі ми весь час у дорозі.

Наступного дня прибуваємо у Слободку. Після обіду, о 3-й, прибуваємо до Бірзула. Тут величезний вокзал з великою спорудою, великий асфальтований перон. Звідусіль видно гарно одягнених жінок, кругом квітучі парки та сади. Ці елегантні дами продають насіння. Якраз підходить одеський скорий потяг. Це дуже гарний потяг, він має потрійний гудок. Заходжу в зал очікування: каса оздоблена дуже комфортабельно, а зал для телеграм ще більш комфортний, тут сидить елегантна телеграфістка. Тут все дуже практичне, масивне і міцне, наче будували на віки. На пероні всюди ліхтарі.

Наступного ранку ми в дорозі і опівдні прибуваємо у Голтари і споглядаємо красу річку Буг. На пероні багато людей. Всюди підходять торговці морозивом, жінки продають смачний білий хліб. Далі рухаємося мостом через річку Буг, на ріці хитаються човни. Один за одним з потяга зістрибують пасажери, що їхали «зайцями». Ввечері, о 7-й, ми у Помошні. Станція має чотири написи. Через 10 хвилин рушаємо далі. О 9:00 прибуваємо до Гововеранки. Вранці ми стоїмо у Знаменці. У великих склянках продають молоко. Біля Христівки сліпий ковдуш проходить біля вагонів і стукає палицею. Рушаємо. Гарна місцевість, всюди вітряки. То тут, то там в небо здіймаються димоходи цегельних заводів. Наближаємося до якогось великого міста з багатьма розмальованими церковними куполами. І от ми уже в Олександрії Херсонській. Вокзал – червона споруда, навколо сади. Опівдні ми вже у П'ятихатках. У Верхівцевому я обходжу вокзал. Тут прекрасний зал-ресторан: справжній зимовий сад, чудово оздоблений. На виході бачу модерні стрілки. Тепер уже постійно паралельно з нами протікає ріка Дніпро. Ми бачимо величезний металургійний завод, я нарахував 30 труб. А за ним велике селище. О 7-й вечора прибуваємо до Горянова. Одна дівчина пригощає мене насінням. На пероні ми розмовляємо з молодим чоловіком у білій одежі. Каже, що він був солдатом і був двічі поранений. Через 20 хвилин ми проїжджаємо через заводський район із заводами, димарями. Я бачу величезну церкву з луковицями. Перед нами постає велике місто. Куди не поглянь, великі заводські масиви... Через кілька хвилин ми зупиняємося на вокзалі Єкатеринослава».

Розділ 5.

Перебування 66-го полку в Україні у складі експедиційного корпусу австро-угорських військ (травень – жовтень 1918 р.)

У грудні 1917 р., після більшовицького перевороту (7 листопада) в Петрограді, на українських етнічних землях, які належали Російській імперії, відбувалися складні і суперечливі соціально-політичні і військові процеси. Україна фактично була розколота на дві держави – Українську Народну Республіку Центральної Ради із столицею в Києві і радянську Українську Народну Республіку із столицею в Харкові. Обидві сторони претендували на владні повноваження по всій Україні. Російська федерація (РРФСР) готувала військову інтервенцію проти України. У великих містах більшовицькі організації готували збройні повстання. Водночас Раднарком Росії вів переговори з Центральною Радою. Крім того, з 3 грудня 1917 р. РРФСР та УНР вели переговори у Бресті з державами німецького блоку про припинення війни і укладення миру.

9 лютого 1918 р. у Бресті між Україною Центральної Ради та Німеччиною і її союзниками був підписаний мирний договір, відповідно до якого стан війни між ними припинявся. Німеччина і Австро-Угорщина ставали союзниками України і зобов'язувалися ввести на її територію свої війська для допомоги у боротьбі з більшовиками і відновленні контролю над всією територією держави.

Відповідно до Брестського мирного договору всі держави Четвертого союзу (Німеччина, Австро-Угорщина, Болгарія, Туреччина) визнали незалежність України в її етнічних кордонах. Під тиском Німеччини Австро-Угорщина погодилася на приєднання до України території Холмської губернії (на кордоні з Волинню на захід від ріки Західний Буг) і Підляшшя (по обидві сторони середньої течії Західного Бугу) на північ від Холма (нині польський Хелм). Австро-Угорщина також погодилася розділити територію австрійської землі Галичини на дві провінції – польську і українську – і створити у Східній Галичині та Буковині автономну коронну землю (провінцію). Правда, остання умова була записана у тайному протоколі до мирного договору з Україною. Відповідно до договору кордон УНР з Австро-Угорщиною залишався попереднім (по ріці Збруч).

Відповідно до договору, австро-угорські війська (8 піхотних і 2 кавалерійські дивізії) повинні були зайняти Подільську, Єкатеринославську, і Херсонську губернії і рухатися через Румунію і Бесарабію. Ще в кінці березня 1918 р. Німеччина і Австро-Угорщина уклали договір між собою про розділ сфер впливу в Україні і на Дону. Австро-Угорщині відводилася Подільська і Єкатеринославська губернії, а також частина Волинської. Всі інші території України, включаючи Крим, становили німецьку зону окупації. Миколаїв, Маріуполь і Ростов-на-Дону підлягали зайняттю змішаними частинами з встановленням у Миколаєві і Ростові німецького командування, а в Маріуполі – австро-угорського. В травні 1918 р. на Україні було уже до 500 тисяч вояків – 350 тисяч німецьких і 150 тисяч австро-угорських.

Для Німеччини і Австро-Угорщини основними умовами мирного договору з Україною були економічні. Взамін військової допомоги проти більшовицької Росії Українська Народна республіка зобов'язувалася поставити протягом чотирьох

місяців (до 31 липня 1918 р.) в Німеччину та Австро-Угорщину мільйон тонн зерна, 400 мільйонів штук яєць, до 5 тисяч тонн живої ваги худоби, картоплю, сало, цукор, льон, прядиво, залізу та марганцеву руду і багато іншої сировини і продовольства. Ці цифри кінцево регламентував «Господарський договір між Українською Народною республікою і Німеччиною та Австро-Угорщиною», підписаний 23 квітня 1918 р., відповідно до якого останні дві держави взамін зобов'язувалися поставляти сільськогосподарські машини, вугілля, сіль та інші дефіцитні в Україні товари. Україна протягом кількох місяців покращила продовольче постачання міст та збройних сил Німеччини та Австро-Угорщини.

Перебування німецьких і австро-угорських військ на території України припадає майже повністю на історичний період Української держави гетьмана Скоропадського¹ (29 квітня – 14 грудня 1918 р.).

Сім з половиною місяців Української Держави переважна більшість спостерігачів оцінює як період соціального і громадського спокою. Сучасники Павла Скоропадського та історики констатують факт певного економічного піднесення України у той час. Цьому сприяли відновлення приватної власності, підтримка Гетьманом вільного підприємництва, можливість промислових і торговельних кіл суттєво впливати на економічну політику влади, широкий збут товарів до Німеччини та Австро-Угорщини. У той час було налагоджено грошовий обіг, удосконалено грошову систему, створено державний бюджет, відкрито кілька українських банків, засновано нові акціонерні компанії. Поступово було відроджено залізничний рух. Зовнішньою запорукою цього стала, безперечно, австро-німецька армія, що припинила стан громадянської війни і вторгнення в Україну російських військ. У цих питаннях цілі німецько-австрійських військ і гетьмана збігалися.

Поряд із рядом конкретних досягнень, незважаючи на помітні позитивні зрушення в суспільному житті, гетьманський режим допустив фатальні прорахунки. Гарантом стабільності в державі фактично виступала зовнішня сила – війська Німеччини та Австро-Угорщини. Реставрація старих порядків Російської імперії, спроби повернути поміщикам землю, обов'язкова передача селянами врожаю у розпорядження держави, збільшення тривалості робочого дня на промислових підприємствах до 12 годин, заборона страйків – усе це сприяло формуванню опозиції. У липні-серпні 1918 року піднімається антигетьманська хвиля страйкового руху. У цей же час на Київщині, Чернігівщині та Катеринославщині активізується селянська боротьба проти іноземних військ та гетьманщини. Повстанські загони налічували у своїх лавах понад 40 тисяч осіб. Також мали місце саботажі (вибухи й пожежі у великих містах), атентати (вбивство фельдмаршала фон Ейхгорна), що спричинило репресії з боку гетьманського уряду й німецько-австрійської військової влади.

Розпад Австро-Угорської імперії та листопадова революція в Німеччині ліквідували зовнішню запоруку стабільності гетьманської влади. З іншого боку, представ-

¹ Скоропадський Павло Петрович (3 [15] травня 1873, Вісбаден – 26 квітня 1945, Меттен, Баварія) – український державний, політичний і громадський діяч, військовик. Походив із козацько-старшинського роду Скоропадських. Офіцер Російської імператорської армії. Учасник російсько-японської та Першої світової війн. Гетьман Української Держави (29 квітня – 14 грудня 1918 р.). Один з лідерів та ідеологів монархічного гетьманського руху.

ники Англії, Франції, США та Італії обіцяли допомогу тільки за умови проголошення курсу на федерацію з білою Росією, який врешті-решт, як і новий (з листопада 1918 року) проросійський кабінет міністрів, виявився самовбивчим для Гетьмана.

В історичній науці радянського періоду перебування німецьких і австро-угорських військ на території України у 1918 р. трактувалося виключно як окупація і ці військові підрозділи називалися лише як окупаційні. З позицій сьогодення та історичної об'єктивності таке трактування є упередженим, ідеологічно вмотивованим і не відповідає історичній дійсності. Так, частина українського суспільства і населення ставилася до австро-німецьких військ як до окупаційних, але стверджувати, що це була більшість населення, підстав немає, у чому читач переконається, прочитавши матеріали цього розділу.

Німецькі та австро-угорські війська зайшли на територію України відповідно до міжнародної угоди – Брестського договору; перебування цих військ в Україні відбувалося на підставі офіційних договорів з новоствореною Українською державою. З цих позицій – це була союзницька (щодо України Центральної Ради) місія, а з точки зору військової термінології – експедиційний корпус в Україні. Безперечно, жодних альтруїстичних і безкорисних мотивів у Німеччини та Австро-Угорщини не було. Основною мотивацією стала матеріальна і економічна вигода, яка дозволила цим державам сподіватися у завершенні Першої світової війни на свою користь і ще 8 місяців продовжувати бойові дії на інших фронтах.

Але слід об'єктивно констатувати, що саме німецькі та австро-угорські війська, здійснивши реальні бої з людськими втратами, змогли у короткий строк (практично за один місяць) очистити територію України від більшовицьких сил, створивши умови для розбудови нової держави. Протягом наступних півроку австро-німецькі експедиційні війська підтримували громадський порядок і суспільний спокій у великих містах і селищах України, без чого державотворчі процеси відбувалися б значно важче.

У своїй книзі «Спомини з часів української революції (1917–1921)» Всеволод Петрів¹ наводить виступ-тост німецького генерала фон дер Гольца у березні 1918 р.

¹ Петрів Всеволод Миколайович (02.01.1883–10.07.1948) – військовий діяч, військовий історик і педагог, генерал-хорунжий Армії Української Народної Республіки (УНР). Народився у м. Київ в сім'ї офіцера (згодом генерала) російської царської армії. Закінчив Павлівське військово-училище (Санкт-Петербург, 1902), Імператорську Миколаївську військову академію (1910). Учасник Першої світової війни, полковник, начальник штабу дивізії; нагороджений за бойові заслуги багатьма орденами.

Активний учасник українізації військових частин Західного фронту, де з українців 7-ї Туркестанської стрілецької дивізії сформував Гайдамацький імені Костя Гордієнка полк. Єдиний з усіх українізованих частин Діючої армії полк 19 січня 1918 дістався Києва, де взяв участь у вуличних боях із більшовиками. У лютому-травні 1918 р. – командир Запорізького ім. кошового Костя Гордієнка полку кінних гайдамаків, учасник визволення від більшовиків Лівобережної України (березень) та Кримського походу Запорізького корпусу Армії УНР (квітень). В Українській Державі – начальник штабу дивізії, начальник підвідділу піхотних і кіннотних шкіл Головної шкільної управи Генерального штабу. У 1919 р. – начальник Житомирської юнацької школи, з 2.06.1919 р. командувач Волинської групи Дієвої армії УНР; у серпні-листопаді 1919 р. – військовий міністр УНР, згодом (квітень-червень 1920) – начальник Ген. штабу, інспектор піхоти Армії УНР. У червні 1922 р. за власним бажанням звільнився у запас.

З листопада 1920 р. – в еміграції. Перебував у таборі інтернованих вояків Армії УНР в Каліші. З 1923 р. мешкав на території Чехословаччини. У м. Хуст (Підкарпатська Русь, нині Закарпаття, Україна) був професором місцевої Української державної гімназії. У Празі викладав в Українському високому

у Полтаві на урочистій спільній вечері разом з командуванням Запорізької дивізії армії УНР та представниками місцевої громадськості. *«...німецька армія прийшла сюди не як завойовник, а як друг і помішник, щоби навести порядок в краю зреволюціонованім, де поширилась анархія, щоби уговкати непідпорядковані елементи та облегчити українському народові впорядкування його вільної молоді держави по його власному бажанні. Тому німецька армія повна співчуття та підтримки всіх державотворчих верств українського народу, який закликається на поміч праці німецької армії та тому народові, який вислав в дружню державу своє військо на допомогу. Хай не лякають вас пожертви на утримання того війська – це є розплата, за безпечне існування, хай лишень кожен виконає свій обов'язок і встане самостійна Україна, якій всі німці бажають багато добра і щасливої майбутності».* Зрозуміло, що це дипломатична промова німецького генерала. Але такі слова були сказані...

* * *

29 квітня 1918 р. Центральна Рада ще встигла провести засідання у Києві й прийняти на ньому проєкт Основного закону (Конституції) УНР та вибрати президентом країни професора Михайла Грушевського. Але в той же день у Києві відбувся державний переворот. З'їзд хліборобів (643 делегати), зібраний Українською Демократично-Селянською партією, вибрав гетьманом всієї України Павла Скоропадського і закликав «спастися країну від хаоса і беззаконня». Скоропадський негайно проголосив про створення Української держави (на відміну від Української Народної Республіки Центральної Ради).

Пізніше у своїх мемуарах Скоропадський писав про причини, які спонукали його очолити державний переворот: *«Тем, кто называет себя украинцами, мне хочется пока сказать лишь одно: помните, что когда бы не было моего выступления, немцы, несколькими днями позднее, завели б на Украине обычное генерал-губернаторство. Оно бы опиралось на общих основах оккупации и ничего общего с украинством, разумеется, не было бы. Тем самым не было бы Украинской державы, которая появилась на мировой арене хоть в этот короткий период гетманства».*

Офіційна позиція сучасної української історичної науки щодо Української держави гетьмана Скоропадського лаконічно висвітлена у базовій монографії «Велика війна 1914-1918 рр. і Україна. У двох книгах. Книга 1. Історичні нариси» (К.: ТОВ «Видавництво «КЛІЩ», 2014. 784 с.), на яку і посилається автор.

Німецькі й австро-угорські війська надали генералу Скоропадському допомогу в державному перевороті. Ця «послуга» тягарем лягла на український народ. Зокрема, гетьман дав згоду на вивезення з України значної кількості продовольчих товарів і сировини: близько 11 млн пудів живої ваги худоби, 300 тисяч овець, 1 млн гусей

педагогічному інституті, член Українського історико-філологічного товариства. З 1929 р. співпрацював з Організацією українських націоналістів, входив до складу Проводу українських націоналістів. 14-15 березня 1939 року перебував у м. Хусті, під час проголошення незалежності Карпатської України відмовився прийняти командування Збройними Силами Карпатської України, але дав згоду надати допомогу штабу місцевих січовиків. 30 червня 1941 року у Львові після проголошення революційним крилом ОУН (Бандери) Українського Уряду на чолі з Ярославом Стецьком увійшов до складу цього уряду як військовий міністр. З 1945 перебував у Німеччині (Аугсбург). Автор праць з української воєнної історії, численних статей з історії організації українських збройних сил (1917-1921) в газетах і журналах. Помер у таборі для переміщених осіб у Регенсбурзі.

та 1 млн іншої птиці, 400 тисяч пудів сала і 60 тисяч пудів масла й сиру, щомісячно – 200 тисяч пудів м'ясних ковбас, 2,5 тисячі вагонів яєць, 20% поточного річного виробництва спирту, 11 тисяч вагонів спеціальних сортів деревини, 750 тисяч пудів прядива, 38,5 млн пудів залізної руди, 3 млн пудів марганцевої руди, 1 млн штук сирих шкур, 250 тисяч пудів тютюну і т.д. Усі ці вкрай необхідні для населення та народного господарства товари відібрати без силового тиску було майже неможливо.

Гетьману Скоропадському довелося докласти чимало зусиль, щоб домогтися згоди австро-німецького командування на втілення в життя програми військового будівництва. Начальник штабу німецьких військ в Україні генерал В. Гремер запевняв український уряд у тому, що введені австро-німецькі війська залишатимуться гарантом стабільності режиму. «Навіщо Вам армія? – запитував він гетьмана. – Ми стоїмо тут, нічого ворожого щодо Вашого уряду всередині країни ми не дозволимо, а стосовно Ваших північних кордонів Ви можете бути цілком спокійні: ми не допустимо більшовиків. Організуйте собі невеликий загін із двох тисяч осіб для підтримання порядку в Києві та для охорони Вас особисто». Зрештою наприкінці травня 1918 р. після отримання відповідної санкції верховного командування німецьких військ, почалося формування восьми корпусів, половину командного складу яких уже було підібрано. До речі, гетьман реалізовував військову програму, вироблену Центральною Радою.

На підставі закону про загальний військовий обов'язок від 24 липня 1918 р. передбачалося за територіальним принципом укомплектувати вісім армійських корпусів відповідно до кількості військових округів: I – Волинський, II – Подільський, III – Одеський, IV – Київський, V – Чернігівський, VI – Полтавський, VII – Харківський, VIII – Катеринославський. У складі вказаних корпусів мало бути 54 піхотні полки, 28 кінних, 48 полків польових гармат, 33 полки важких гармат, 4 кінно-гарматні полки. Армія мирного часу повинна була налічувати 175 генералів, 14930 старшин, 2975 військових урядовців, 291121 підстаршину та козака. Згідно з мобілізаційним планом до збройних сил призивалося 0,05% населення України, що було найменшою пропорцією у порівнянні з чисельністю армій мирного часу всіх європейських країн. Але завершити цю роботу уряду не вдалося, оскільки призов новобранців, призначених на 15 листопада, був спочатку перенесений на 11 грудня 1918 р., а потім – на 1 березня 1919 р. На листопад 1918 р. у збройних силах Української Держави налічувалося всього 60 тисяч осіб.

Спочатку створювалися штаби, згодом набирали офіцерів і лише потім починали розгортати з'єднання. На початку вересня 1918 р. були повністю сформовані штаби і офіцерський склад 23 дивізій (19 піхотних, 4 кавалерійських) і 27 бригад (16 легкої артилерії, 8 – важкої, 2 – армійської артилерії, 1 – кінної), 4 окремі кавалерійські полки, 3 окремі артполки. Залишилося мобілізувати підстаршин (унтер-офіцерів) і солдатів¹.

27 липня 1918 р. уряд ухвалив закон про загальний військовий обов'язок, у якому визначалися терміни служби в збройних силах України. Строкова служба у піхоті мала тривати 2 роки, в артилерії й кінноті – 3, на флоті – 4 роки. Демобілізовані перебували у запасі до 38 років, після чого зараховувалися в ополчення, а з 45 ро-

¹ Цитується з книги: Грицкевич А. П. Борьба за Украину. 1917–1921 / А.П. Грицкевич; под науч. ред. А. Е. Тараса. Минск: Современная школа, 2011. 528 с.: ил. (Серия «Неизвестная история»).

ків вони звільнялися від військового обов'язку. Невдовзі було ухвалено закон про військово-санітарну та інтендантську служби, а також про організацію військового судочинства.

Серйозною проблемою виявилось комплектування командного складу армії. На кадри, які готувалися у відновлюваних офіцерських школах і кадетських корпусах, можна було розраховувати хіба що в найближчому майбутньому. А до того часу офіцерський корпус гетьманської армії становили військові, яких за політичними поглядами можна було поділити на декілька груп. До першої входили віддані українській ідеї командири, які бажали творити військо незалежної Української держави. Інша частина офіцерів бачила Україну у федеративному зв'язку з Росією, не бажаючи реставрації імперії. Значну частину командирів новоствореного війська становили офіцери колишньої царської армії промонархічної орієнтації, які своїм головним ворогом вважали більшовиків. Оскільки в Україну втікло від більшовиків багато військових колишньої царської армії, то одних лише генералів в новоствореній українській армії набралось 175, а серед офіцерів було близько 500 колишніх офіцерів генерального штабу.

Однак і німецьке, і австро-угорське командування не вітало створення на контрольованій ними території України численної кадрової армії з «місцевих». Німецький уряд і військове командування побоювалися, що українська армія може повернути зброю проти них. Тому спочатку збройні сили Скоропадського склалися з охоронних та прикордонних сотень і трьох дивізій: Запорізької, 1-ї Української піхотної дивізії (створена австрійцями з колишніх військовополонених) і Сердюцької.

Досить складним було геополітичне становище України, яке ставило її в центр трьох основних зовнішньополітичних векторів – Центральних держав, Антанти й Росії. Жорсткий зв'язок із Німеччиною й Австро-Угорщиною, обумовлений Брестськими угодами, відчутно зменшував можливості дипломатичного маневру. Однак у цій ситуації Міністерство закордонних справ багато зробило для міжнародного визнання Української держави і налагодження плідних взаємовідносин з іншими країнами. 2 червня 1918 р. офіційне визнання режиму гетьмана засвідчили Німеччина, трохи згодом – Австро-Угорщина, Болгарія, Туреччина, Азербайджан, Грузія, Дон, Кубань, Польща, Румунія, Фінляндія та Швейцарія. Інтереси Центральних держав передбачали підтримку України, яка могла б змінити баланс сил у регіоні на їх користь. Для знекровлених війною Німеччини та Австро-Угорщини значення України як джерела сировини й продукції сільського господарства важко було переоцінити.

Прибуття та розміщення в Україні підрозділів 15-ї Мішкольцької піхотної дивізії

Дорога 66-го полку до України описана у його польовій газеті «Tábori-ujság» у статті «Utunk «Razdori»-ba» («Наш шлях у Роздори») від 15 серпня 1918 р.

Перед відправкою в Україну 66-й полк був спочатку направлений на нетривалий час у Польщу для проведення реквірації. Після виконання цього завдання 3 червня 1918 р. 66-й завантажився у вагони на станції Мехов. Як зазначено у статті: *«Цього разу не було дівчат у білих платтях, які б нас проводжали у дорогу, але з іншої сторони, ми з радістю покидали скучну місію».*

Маршрут руху пролягав містами кривавих боїв: Івангород, Люблін, Хелм. Діставшись до станції Голуби, полк перевантажився у вагони російської залізниці на ширшій колії, якими вже керували російські чиновники. Саме залізничне обладнання було дуже пошкоджено, купейних вагонів взагалі не могли надати при найбільшому бажанні. Через день рух продовжився. Вояки проїжджали повз чудово оброблені поля і думали, що це було результатом праці австро-угорських військово-вополонених.

«На станціях по маршруту руху повсюди зустрічалися вагони, наповнені волянами-біженцями, які поверталися у свої домівки. Зустрічалися і німецькі колоністи, які жили в Україні, але більшовики забрали у них все і підпалили їхні домівки, тож вони їхали тепер у Німеччину, на свою історичну батьківщину. Страшним видовищем було бачити їх у вагонах для худоби, як вони тримали при собі останню свою подушку, трохи сухого хліба та надію, що колись настануть кращі часи... Нам на думку приходили наші бідні трансільванські біженці, які лише недавно пережили цей стан...

Наш потяг далі прямує до України. У 1914 р. найсміливіший оптиміст не міг уявити, що цими місцями будуть крокувати з піснею австро-угорські солдати. На більших станціях ми мали можливість вийти і оглянути місцевість. На перонах всюди водопровід з теплою і холодною водою. Пасажирів носять свої самовари, наповнюють теплою водою, щоб пити чай по дорозі. У місті йде жвава торгівля, в основному на ринках. Торгують, переважно, хлібом і тютюном, промислових товарів значно менше.

Одне з найбільших міст України, Єкатеринослав, ми бачили лише з вагонів, рухаючись у потязу. Гарний краєвид відкривається на Дніпро, який тут втричі ширший за Дунай у Будапешті. На Дніпрі повно кораблів та човнів з українськими рибалками. Після семи днів дороги у Роздорах ми отримали наказ на вивантаження і з дивним почуттям недовіри увійшли в абсолютно смиренне українське селище».

Після прибуття до України у середині червня 1918 р. підрозділи 66-го піхотного полку були розквартировані у населених пунктах Синельникове¹ і Роздори². На цей час тут панував відносний спокій і розбудовувалася Українська держава гетьмана Скоропадського. 66-ті не брали участь у бойових подіях, які тут мали місце в кінці березня – на початку квітня.

* * *

На 1918 р. Синельникове було великим селищем з вузловою залізничною станцією, збудованою ще у 1868 р., з якої фактично і почалося створення цього населеного пункту. За переписом населення від 1926 р. тут проживало 12600 мешканців. У Синельникові була достатньо розвинена промислово-транспортна інфраструктура: працювали паровозне депо, вагоноремонтні майстерні, пороховий завод, ковальсько-пресова майстерня. У 1899 р. у селищі була збудована Миколаївська православна церква.

¹ Синельникове – нині місто обласного підпорядкування у Дніпропетровській області України, центр Синельниківського району. Розташоване у 40 км (залізницею 51 км) від Дніпра. За переписом населення 2011 р. тут проживало 31568 жителів. Це великий залізничний вузол, який знаходиться на схрещенні двох залізничних магістралей: Донбас – Криворіжжя та Москва – Сімферополь.

² Нині селище Роздори Синельниківського району Дніпропетровської області України. Населення за переписом 2001 р. становить 1842 жителі. У 1882 р. біля села була споруджена залізнична станція на лінії Чапліне – Синельникове.

Як великий залізничний вузол на стратегічних комунікаціях Синельникове об'єктивно не могли обійти буремні події, які відбувалися в Україні у 1917–1921 рр. Відразу після більшовицького перевороту в Петрограді у листопаді 1917 р., робітники ремонтних майстерень утворили червоногвардійський загін, який нетривалий час контролював ситуацію в місті. Невдовзі сюди прибуває Гайдамацький курінь війська Української Центральної Ради. Але вже 22 грудня 1917 р. селище знову переходить до рук більшовиків.

25 березня 1918 р. за станцію розпочалися бої між частинами Червоної гвардії та австро-німецькими військами, які тривали до 7 квітня, коли Синельникове зайняли австро-угорські підрозділи. В цих боях вірогідно брав участь і 24-й Коломийський піхотний полк, де більшість солдатів становили українці-галичани з Коломийщини.

Генерал Армії Української Народної Республіки Всеволод Петрів у своїх мемуарах «Спомини з часів української революції (1917–1921)»¹ описує цікавий епізод братання на станції Синельникове у квітні 1918 р. солдатів-українців австро-угорської військової частини з вояками Запорізької дивізії Української Народної Республіки, яка рухалася на боротьбу з більшовиками у Крим.

«Під вечір приїжджаємо до Синельникова, яке нас приймає і дає нам три тори (залізничні колії, – прим. автора) – один поруч одного і дуже зручних, бо далеко від станційних будинків, близько депо, а головне відділених цілою низкою порожніх торів від тої частини широко розкиненої станції, де скупчились австрійські ешелони вже навантажені та які ще навантажуються. Австрійців дуже багато. Спиняємось. Ну, як то будуть поводитись пани з «Оберкомандо» (командування австро-угорських військ, – прим. автора). На відзив сурми швидко ладнаються гайдамаки та на всякий випадок – повертаються на помостах вагонів гармати. Я з невеличкою вартою збираюсь до «Оберкомандо» зголосити свій приїзд та від'їзд.

Ще не закінчили наші вивантаження, як бачимо великий рух коло австрійських ешелонів, звідки починають рушати до нас вояцькі постаті поодинцем та юрбами, але всі без зброї і дехто махає шапками. Підійшли, громадаються коло нас, чуємо українську мову та вигуки: – «Дивись, а от запорожці! Справжні і ненамальовані – живі! Усе, як у книзі – оселедці, чемерки, шлики, зброя!.. Виявляється, що це «австріяки», але свої, галичани: один із тих полків, яких необачно післало австрійське військове командування на Україну і яких лише після розстрілів та репресій вдалося перекинути знову на Італійський фронт.

Хлопці згоджуються провести мене до «Оберкомандо», куди йду оточений гуртом своїх – чужих, які розпитують, оповідають, радіють. Ось і «Оберкомандо» в особовому возі (вагоні, – прим. автора), звідки очевидячки видно, з яким ескортом підходить український командант та що робиться коло нашого ешелону. «Оберкомандо» приймає мене зимно, але увічливо. Я так само увічливо зголошую переїзд через Синельниково української кінноти, яка йде на південь по наказу нашої команди. Куди йдемо не знаю, але не смію гаяти ані хвилини часу, а тому прошу для ешелонів дальшого шляху негайно і то поза чергу з іншими, які їхали в цім напрямку. «А чому вивантажили так бурхливо людей...» – похмуро питає поважного вже віку генерал.

¹ Петрів В.М. Спомини з часів української революції (1917–1921): у 4 ч. Ч. 3: Від Кримського походу до гетьманського перевороту / Всеволод Петрів. Львів: Накладом Вид. Кооперативи «Червона калина», 1930. 164 с. Режим доступу: <https://elib.nlu.org.ua/view.html?id=9374>

«Вечеряти, – відповідаю, не моргнувши оком. – Годі їсти з вікон, та ще забалакалися з земляками, триста ж років не бачилися»... Обличчя генерала раптом прояснилося, він вибухає сміхом, лається по-вояцьки та каже: «Ну, то їдьте, чорт з вами, бачу, що вам вже і паротяги подають».

Можливо, це був 24-й Коломийський піхотний полк 59-ї піхотної дивізії австро-угорської армії. Участь цього підрозділу, в якому більшість становили солдати-українці з Коломийщини, у квітневих 1918 року подіях на Україні лаконічно описана у журналі «Український комбатант» (1936 р.)¹.

«Після нетривалої перестрілки 19 квітня 59-ий штурмовий батальйон взяв Пологи; 20 квітня мусли штурмувати важливу вузлову станцію Волноваха. Як наслідок, більшовикам відрізали шляхи від порту Маріуполь до індустріальних районів Донеччини. Щоб не залишитися відрізаними на узбережжі, більшовики неодноразово атакували, намагаючись прорватися декількома транспортними ешелонами через Волноваху на північ, звідки їх підтримувала артилерія. Бої, що коштували нам 57 вояків, тривали до 23 квітня. Лишень коли слабкий авангард був достатньо підкріплений 3-ім і 15-им фельд'єгерськими батальйонами, частинами 24-ого і 103-ого піхотних полків, та трьома батареями, тих, хто так наполегливо атакував, спонукали до втечі. Тепер фельдмаршал Піхлер повернув свої головні сили на північ. Оскільки приморське місто Бердянськ попросило про допомогу через загрозу обстрілів з моря, туди було направлено один батальйон і одну батарею, які захищали місто з 24 квітня і аж доки їх не змінили німецькі війська. Маріуполь був взятий 28 квітня одним батальйоном 24-ого піхотного полку з артилерією».

Наводячи бойові епізоди участі 24-го Коломийського полку у квітні 1918 р. у звільненні України від більшовицьких сил, не можна обійти увагою подію святкування тогорічного Великодня, як приклад відстоювання своїх національних прав, з одного боку, так і шанобливого ставлення до цих прав з боку австрійського командування (принаймні, у цей час).

Солдат 24-го полку Василь Василячук у статті «Великдень у 1918 р. в 24 австр. полку піхоти на Великій Україні» описує цю подію так:

«Пам'ятаю як нині. Було це у Великий Четвер 1918 р. в місцевості Пологи в Великій Україні. Там стояла тоді моя 12. компанія (рота, – прим. автора) 24 австрійського піхотного полку. В денному приказі прочитано нам, що компанія має йти завтра, це у Велику П'ятницю, на вправи. Я, знаючи, що Велика П'ятниця є наше урочисте свято, та що ми Українці повинні бути в тому дні звільнені від військових вправ, запропонував зараз усім моїм товаришам, щоб они вибрали з поміж себе делегацію та вислали її на другий день рано до компанійного рапорту з тим, щоб она пригадала командантові компанії, де свято, та просила його звільнити нас всіх українців від муштри в тім дні. Товариші поставилися до моєї пропозиції байдуже. Ніхто з них не хотів ані вибирати делегації, ані бути вибраним. Ввиду цього постановив я собі пійти на другий день до рапорту сам. Опісля одначе вдалося мені таки намовити до цього товариша Гриця Зизачука з Космача.

Мав я ще один клопіт з цим рапортом, бо при рапорті треба було конечно говорити по-німецьки, а я німецької мови не знав. Просити когось із жидків, щоб мене

¹ Український комбатант (Косів). 1936. Ч. 1. Травень. С. 3.

тих кілька слів вивчив, я не хотів. Але й тут я собі якось порадив. Помогло мені те, що я знав кілька окремих німецьких слів: *frei* (вільно), *Feiertag* (свято), *heute* (нині), *bitte* (прошу) і т. п. Цілий вечір комбінував я собі, як я маю на другий день рано при рапорті по-німецьки говорити. У Велику Пятницю зголосив я нас обох з Зизачуком до рапорту. Товариші не вірили в наш успіх і лише посмішувалися з нас та чекали, якто командант компанії дасть нам бо кілька днів «касарняка» або «анбінде» за «бунт».

Коли я зі своїм товаришем Зизачуком став на другий день рано при рапорті, а командант компанії, німець, оберляйтнант Лінцбавер підійшов до мене, я замельдував: «гер оберляйтнант інфантеріст Василящук бітет Гегорзамст фрай, «бо» гайте іст українішер фаєртаг!» Отже «мельдунок» пішов назагал незле, хоча, й я замішав там українське слово: «бо», не знаючи, як його на німецьке перетолкувати.

Командант компанії нічого мені на це не сказав, тільки зараз вийшов і пішов у напрямі команди полку, віддаленої від нас окола 3 кільометри. Як ми опісля довідалися, був він у тій справі у полевого курата (військового капелана, – прим. автора) та в команданта полку. Курат мав мати навіть неприємности через те, що не попередив про це свято полковника, який був би очевидно казав оголосити це в приказі. Результатом мого рапорту було те, що всі українці в 24 полку святкували не лише Велику Пятницю, але й Суботу, а відтак само собою розуміється також Великодну Неділю, Понеділок і Вівторок, так що на вправи почали ми ходити аж в середу.

Цих кілька рядків подаю яко науку й живий приклад для тих, що бояться й не мають відваги постояти перед чужинцями за свої права, і для тих, що не знають ще золотих слів нашого найбільшого генія Тараса Шевченка:

*Борітеся, поборете!
Вам Бог помагає,
За вас сила, за вас слава
І правда святая.*

Підрозділи 65-го піхотного полку 15-ї Мішкольцької піхотної дивізії (включно з підпорядкованим колишнім окремим батальйоном 66-го полку) прибули в Україну на місяць раніше від 66-х (20–23 травня) і були розквартировані у самому Єкатеринославі та його околицях.

Капітан 65-го полку Грейнер Бейла (Greiner Béla) ділиться своїми враженнями від поїздки в Україну¹.

«10 травня 1918 р. До *Galambfalva* надійшов наказ, що наша дивізія відправляється в Україну. Цей несподіваний наказ викликав у багатьох солдатів подив, адже коли ми вийшли з ущелини *Tölgyes*, то вважали, що найближчою нашою зупинкою буде Італійський фронт. Вояки вже зовсім звикли до цієї думки.

Наші плани щодо Італійського фронту не здійснилися, тож ми з похмурим настроєм та відчуттям невизначеності в кінці травня прибули на новий, невідомий фронт. Але різноманітність тамтешнього життя, багато оригінальних явищ, які ми щодня спостерігали, а також відмінне постачання і харчування, швидко зробили новий фронт любимим місцем для вояків. І коли я після своєї відпустки 10 червня

¹ Стаття з газети 65-го полку «Ludwig baka» за липень 1918 р. «Український калейдоскоп» («Ukrán kaleidoszkop»).

прибув до полку і запитав наших хлопців, як вони почувають себе тут, вони відповіли: «Живемо тут чудово, пане вітез капітан. Голоду не відчуває жоден солдат. Ми тут перші хлопці!».

Протягом моєї поїздки сюди, коли я перетнув кордон, мене дуже приємно здивувала українська залізниця. Адже після загальноповідомих чуток про азійське становище залізниці у москалів, я сів на потяг Укрзалізниці з деяким острахом. Я приємно був здивований, коли увійшов до чистого купе, оббитого темно-сірим плюшем. На сидіннях не було порізаної шкіри, не було розбитих вікон, не бракувало жодного шурупа. В кожному купе чотири зручних лежачих місця. Тут пасажири не були набиті, як оселедець в бочці, поряд із жонами, що везуть із собою на продаж гусей, що вже стало звичним у нас під гаслом «Іде війна». В коридорі також не потрібно було переступати через тисячі валіз та всякого люду. Там не дозволялося знаходитися жодній душі – це було купе другого класу. Рядовий солдат і простий люд не може тут знаходитися, на відміну від наших порядків: «В Угорщині йде війна і тому може так бути». Тут кожен їхатиме тим класом, на який купив квиток. Крім того, і у 3-му і в 4-му класі, повсюди є лежачі місця – дерев'яні полки, одна над одною.

Як тільки я зручно улігся на своєму ліжкові, в очі потрапив електричний дзвіночок над головою. Зразу ж виникла думка натиснути на кнопку, що я одразу і зробив, очікуючи, що буде далі. Зразу же до купе увійшов залізничний службовець з гарячим чаєм на підносі, від якого здіймався пар. Інший чоловік позаду нього мене пригостив тістечками. Як я довідався, на кожні 2–3 вагони є такий обслуговуючий персонал, який, зокрема, наглядає і за порядком, не дозволяючи сісти на потяг більшій кількості людей, ніж квитків. У вагонах всюди панує педантичний порядок. Туалети також відносно чисті і що для нас було зовсім несподівано, в умивальниках всюди була вода, так що ми вранці могли комфортно помитися.

У Знаменці мені довелося прочекати з опівночі до ранку. Біля 3:00 до зали очікування увійшло 8 жінок, попросивши нас вийти, і вони помили підлогу. Доки я проходжувався надворі, то з подивом спостерігав, що великий дзвін, який одним ударом сповіщав прибуття потягу, двома – посадку пасажирів, трьома – відправку, також чистив один чоловік. Я мимохідь подумав, що коли це і є «азійські умови», то добре було б, щоб і в нашій країні панували б такі умови».

* * *

Лейтенант 65-го полку Грюнвальд Нандор (Grünwald Nándor) так описує прибуття і перші враження від нового місця служби¹.

«20 травня після обіду перша група прибула до Єкатеринослава, де на великому імпазантному вокзалі рухалися строкаті натовпи людей. 23-го вранці надійшов штаб полку та III батальйон². Перейшовши через величезний міст через Дніпро, вони ввійшли до найближчого села Кам'янка та на територію заводу поруч. А I батальйон видвинувся у місто Новомосковськ на відстані 30 км, в той час як II ба-

¹ Стаття з польової газети 65-го полку «Ludwig baka» за червень 1918 р. «Galambfalvától – Jekaterinoslawig» («З Галамбфалви до Єкатеринослава»).

² Колишній II окремий батальйон 66-го Унгарського піхотного полку, який до цього воював на Сербському та Італійському фронтах.

тальйон поки що залишився у Єкатеринославі. Розміщення полку пройшло швидко і вояки відразу ж приступили до виконання поставлених завдань, які дотепер виконувалися без перешкод та організовано, сподіваємося, і надалі проводимуться в дусі дружби і взаємопорозуміння.

Життя у ще невиброженій і несформованій Україні, особливо економічні відносини, дуже своєрідне. В той час як на російському кордоні продовольчі товари відносно дешеві, не кажучи про Бесарабію, де панує абсолютна дешевизна, в Єкатеринославі та навколишніх районах, дорожнеча більша, ніж у Будапешті. Хоча основні продукти (хліб, м'ясо, корм для худоби) наявні в необмеженій кількості. Проте дефіцитом є, за браком сировини, промислові товари. Незважаючи на те, що хліб продають цілими горами, а пасовища заповнені худобою, ціни в Єкатеринославі явно завищені. Якби в нас у розпорядженні були б такі запаси, забезпечити сім'ю коштувало б копійки.

Так, у вишуканому кафе-ресторані, яке проте не може порівнятися з будапештськими, скромна порція жареного м'яса коштує 10 корон, бульйон – 3 корони, містечко – 6–8 корон. Одна порція морозива – 4 рублі (8 корон), одна порція бісквітного торту – 2 рублі, чашка чорної кави – 1 рубль 25 копійок, стакан мінеральної води – 75 копійок і маленька порція ікри – 15 рублів. За чищення взуття на вулиці просять 1 рубль, навіть жебрак не бере менше як 20 копійок, хоча з них в Єкатеринославі можна сформувати цілу армію. Продавець квітів з повним душевним спокоєм кладе в кишеню 3 рублі за три рози. А за пару матерчастих тувель крамарі беруть 200 рублів, хоча в Україні немає максимальних цін та продовольчих талонів й черги перед магазинами теж відсутні.

Єкатеринослав – величезне промислове місто, в ньому знаходиться приблизно 10 заводів, де працюють в кожному по 5–10 тисяч робітників. Так званих «більшовиків» тепер практично не видно. Якщо і є такі гультіпаки, які політичні гасла використовують для грабувань, мародерства та ухиляння від роботи, всі вони поховалися по своїх норах й не наважуються з'являтися на світ. Населення, яке живе у певних обмеженнях, жахається від них більше, ніж від будь-яких обов'язків, і охоче здає їх в руки патрулів. З тих пір, як підрозділи австро-угорської армії прийшли на допомогу Україні, у містах та селах панує порядок, за що ми відчуваємо вдячність з боку населення. Поводження, дисциплінованість солдатів австро-угорської армії викликає подив населення, яке звикло до безмірної розпущеності російської армії, в той час як наші підрозділи поводяться з населенням з розумінням та по-дружньому.

Всюди можна побачити строкаті натовпи людей, що рухаються по затишних вулицях з великими деревами, під якими можна знайти тінь. Групи елегантно вдягнених українських дівчат та панянок, що прогулюються, перемішуються з солдатами в австро-угорській, російській та німецькій уніформі, з українськими вояками у широких українських шароварах та поляками у довгих мундирах. Ці людські потоки зміщуються у строкатий натовп, до якого вливаються заводські робочі у засмалених штанях, що поспішають із зміни додому, товсті жінки з корзинами з товаром та торговці, які голосно жестикулюють.

О 7-й вечора трамваї повертаються в депо, візники поспішають додому. О 8-й затихає вуличний гомін, закриваються театри, опускаються ставні кав'ярень. Всіляке життя переміщується на жвавий вокзал. На вулицях Єкатеринослава чути лише стукіт чобіт патрулів по розпареному за день асфальту».

Бойові операції проти більшовицьких сил

Піврічне перебування в Україні у складі експедиційного корпусу – окрема і особлива сторінка в історії 66-го полку і всієї 15-ї Мішкольцької піхотної дивізії. Цей період суттєво відрізнявся від попередньої війни на різних фронтах і чимось нагадував довоєнне життя в казармах, але з регулярними виїздами на бойові операції. Звичайно, ці бойові виходи не можна було порівняти з фронтовим жахом попередніх років – постійним окопним життям і масштабними бойовими операціями з величезною кількістю втрат. В Україні австро-угорські підрозділи знаходилися на гарнізонному становищі у казармах, у стані постійної бойової готовності. Характер військових дій радикально відрізнявся від класичної фронтової війни. Фактично, це було швидке реагування на партизанські і диверсійні дії різних антиурядових сил, на порушення громадського порядку, акти насилля та вандалізму. Такі рейди з наведення порядку і замирення австро-угорські підрозділи проводили спільно з українськими підрозділами гетьманської варти. Звичайно, лівову частку бойових дій і більшість втрат несли вояки експедиційного корпусу. Водночас цифри цих втрат були в декілька разів менші ніж у попередні періоди, хоча точну цифру встановити дуже складно. Значну частину втрат становили хвороби.

У мартирологу книги на базі всіх досліджених документів не виявлено жодної карточки про смерть в бою або від поранень під час перебування в Україні. Натомість знайдено документи лише на трьох солдатів-«закарпатців», які померли від хвороб. Від запалення легенів у шпиталях Єкатеринослава і Маріуполя померли 24-річний Матош Юрій із с. Сімерки і 23-річний Сирохман Дмитро із с. Присліп. Від дизентерії у Павлограді, у санітарній дивізійній колоні помер 21-річний Голінка Андрій із с. Тур'я Бистра. Вони були поховані на військових цвинтарях цих українських міст.

* * *

Командир 65-го полку підполковник Мюллер Карой (Möller Károly) у статті¹, опублікованій у полковій газеті, так описав ворога, з яким довелося воювати австро-угорцям, і головну проблему України (з якою ніхто, на жаль, не зміг справитися).

«Ми мали можливість ще на Російському фронті... спостерігати за виникненням та розвитком більшовицьких рухів. Ми побачили, як цей рух підкопав Російський фронт, а потім перемолов настільки, що ведмежої сили армія стала слабкою, немов дитина. Це самогубство велетенського народу. В той час і ми допомагали цьому рухові, де могли, й наша пропаганда значною мірою прискорила процес розладу, який в результаті закінчився заключенням миру на Східному фронті. Але сьогодні тут, в Україні, ми вже стоїмо навпроти більшовиків, як ворогів.

Проте українські більшовики, звичайно, мало чим подібні з первинними ідеями більшовизму. Адже «первинний більшовизм» був порядною ідеєю фанатиків, хоча й утопією. Ми можемо допустити, що незважаючи на всі протиріччя, частина російських більшовиків є порядними людьми, які слідують лише своїй ілюзорній меті звільнення людства. Проте українські більшовики не відносяться до цієї категорії. За маскою... здебільшого ховаються різноманітні злодії, грабіжники та вбивці, які вдягають плащ більшовизму як засіб прикраси власних цілей. Цими ярликами вони прикривають усі свої злочини.

¹ Стаття «Більшовики» («Bolseviki») газети 65-го полку «Ludwig baka» за серпень 1918 р. Автор командир 65-го полку підполковник Möller Károly.

Події на Італійському фронті



Італійський (верхнє фото) та австро-угорський (нижнє фото) спостережні пости на горі Крн (2245 м) в Юлійських Альпах [11].



Атака італійського підрозділу на горі Крн [5].



Кулеметний розрахунок австро-угорців відбиває атаку [11].



Польові меси в австро-угорських підрозділах в Альпах [1].

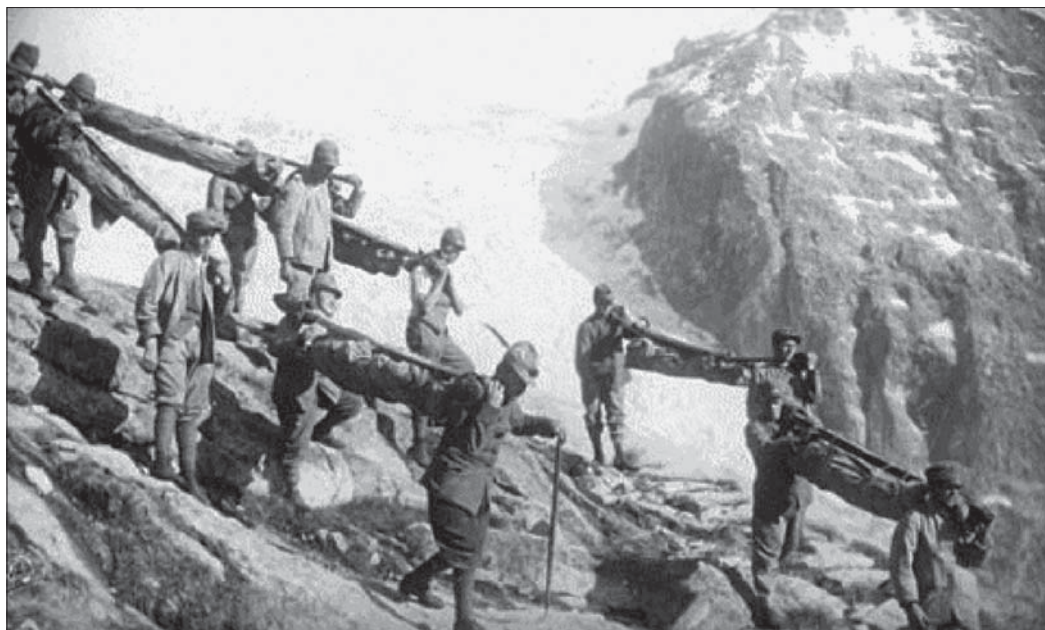

Італійські вояки – берсальєри зносять з гірських позицій тіла загиблих побратимів для поховання [5].



Австро-угорські солдати евакуюють поранених в тил [6].



Військовий шпиталь у м. Подмелець на фронті Ізонцо був одним з кращих в австро-угорській армії. Крім стандартних хірургічного і терапевтичного відділень, працювали і окремі очне і ЛОР-відділення, були також рентгенівський апарат і електростанція. Протягом 1915–1916 рр. тут пролікували 50 тисяч поранених і хворих [5].



Привал австро-угорських підрозділів під час наступу при битві у Капоретто (12-та битва Ізонцо). Жовтень – листопад 1917 р. [6].



Австро-угорська мортира – один з кращих взірців артилерійської зброї у Першій світовій війні, під час битви у Капоретто [6].



Гора Монте Томба (868 м) у північно-східній Італії. 3 грудня 1917 р. по лютий 1918 р. тут воював окремий батальйон 66-го полку [5].



Тиллові австро-угорські позиції на горі Монте Томба [6].



Copyrighted in the United States and Canada

Drawn by Phil Tait '04

MONTE TOMBA: THE SCENE OF THE FRENCH SUCCESS FOR ITALY

At Monte Tomba, amid the snows of the Alps, the French Army gave one more proof of its desire to free Italy to its full limits from the German invaders. This vital point east of the Grappa was entrusted to the defence of the French. On December 30 they surprised the Austrians in their snow-guarded trenches, capturing many prisoners, and retaking the rocky ground they had won. Since then they have not been disturbed in their new positions, where they have planted their batteries. Our artist shows that even under the enemy's fire French gaiety found expression in the men snuffing one another.

На горі Монте Томба вперше на Італійському фронті проти австро-угорців почали воювати підрозділи французької армії [5].

Події під час перебування у складі експедиційного корпусу в Україні
(травень – жовтень 1918 р.)

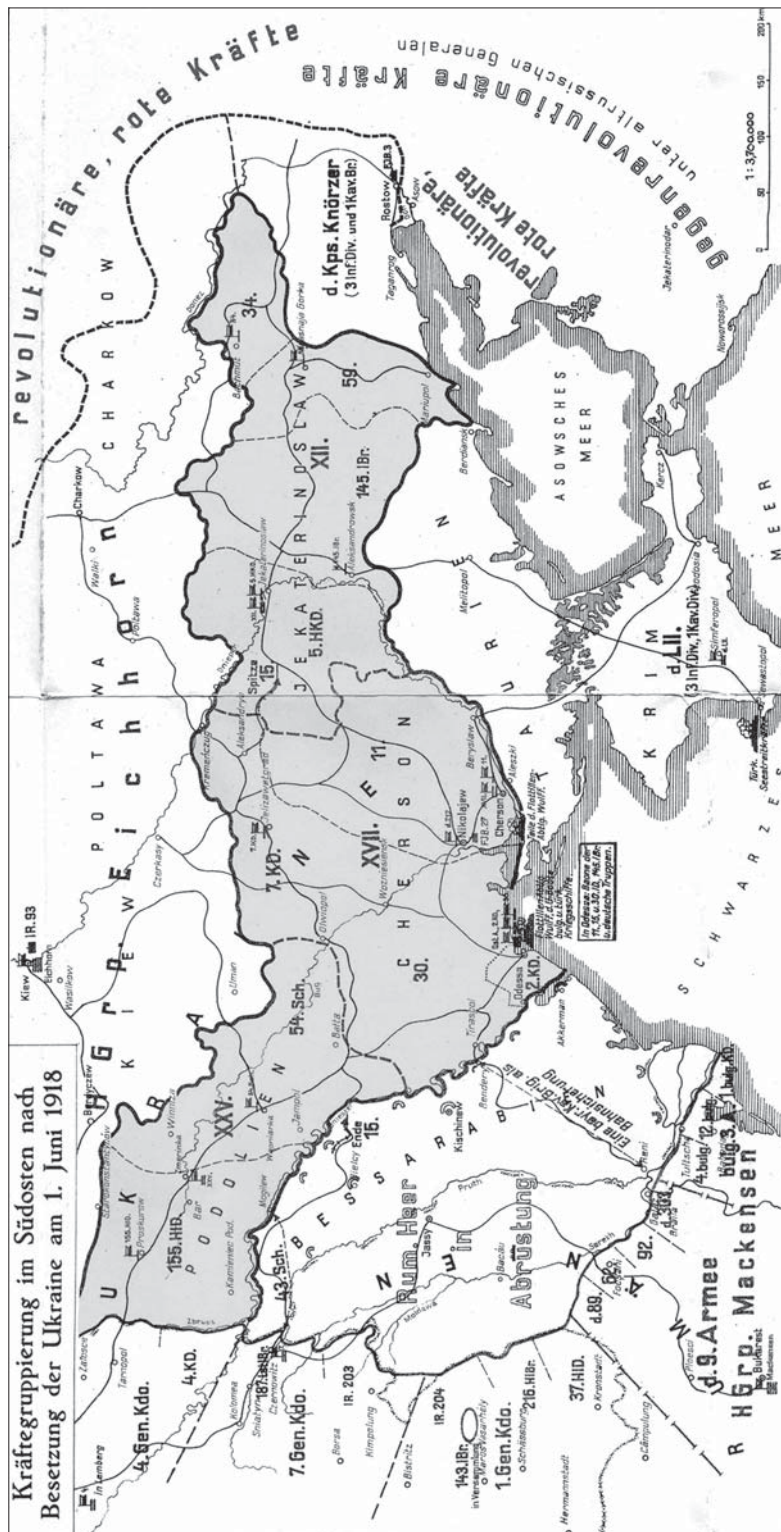

Розташування австро-угорських військ на території України станом на 1 червня 1918 р. 15-та Мішкольцька піхотна дивізія, до складу якої входили 66-й Унгарський і 65-й Мункачський піхотні полки, знаходилася на Екатеринославщині (нині Дніпропетровська область України) [5].



Потяг 65-го піхотного полку на санітарній зупинці під час перевезення в Україну. Вагон командування і штабу полку. Травень 1918 р. [8].



Мер Унгвара (Ужгорода) Іштван Берзевіцкі та віце-жупан Іштван Минай вітають від імені міста та Ужанського комітату командування і штаб свого рідного 66-го полку, які проїжджають потягом через Ужгород в Україну. Червень 1918 р. [9].



Командування 65-го піхотного полку рухається мостом через Дніпро у м. Катеринослав (нині Дніпро). Травень 1918 р. [8].



Залізнична станція Синельникове (нині Дніпропетровської області України), куди в червні 1918 р. прибув 66-й Унгарський піхотний полк у складі експедиційного корпусу австро-угорських військ в Україні [5].

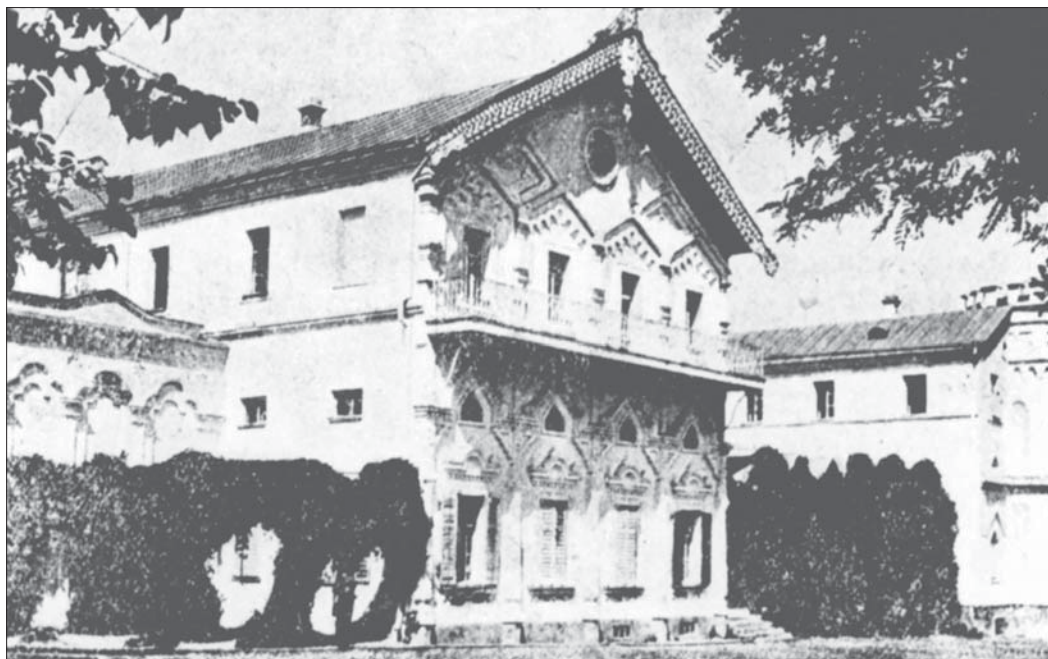

Будівля у Роздорах, в якій знаходилися командування і штаб 66-го полку [9].



Офіцери 65-го полку разом з командиром української армії, його сином та дочкою. Катеринослав (літо 1918 р.) [8].



Підрозділи 66-го полку в Роздорах: перша рота (верхнє фото) і кулеметний підрозділ (нижнє фото) [9].



Підтримка громадського порядку входила до завдань, які виконували експедиційні австро-угорські війська в Україні. Патруль 66-х на овочевому базарі у м. Олександрівськ (Екатеринославщина) (верхнє фото). Солдати 66-го полку конвоюють порушників закону (зłodіїв, бомжів) (нижнє фото) [9].



Православна церква у м. Єкатеринослав влітку 1918 р. [8].



Вояки 66-го полку біля православної церкви у Роздорах [9].



Вітряні млини в українському селі Кам'янка біля Єкатеринослава [8].



Солдати-учасники циганського народного ансамблю, який був у складі 65-го Мункачського піхотного полку, були улюбленцями полку і на Румунському фронті, і в Україні [10].

Воюя уже мали нагоду спостерігати за діяльністю більшовиків зблизька. Їх вчинки завжди однакові: це грабіжницькі вбивства та безцільні підпали. Більшовики Котовки, яких ми дещо дисциплінували всередині червня, яскраві екземпляри цього типу бандитів. Котовка... звичайнісіньке село серед інших українських сіл. Біля нього величезний палац та взірцеве господарство. Це все майно князя Урусова, з яким нам було, звичайно, не по дорозі. Та те, що котовські більшовики вчинили в цьому маєтку, коли вони відрубали голову та праву руку прикажчика, а бібліотеку вартістю у 2 мільйони рублів просто спалили, а зробили це тільки тому, щоб маєток не дістався нам для дислокації штабу. Адже навіть слідуючи комуністичній ідеї, що одна особа не може бути власником землі у 50 тисяч гектарів, що складало маєток князя і таке володіння має бути спільним для всіх селян, та казки, що князь погано поводився зі своїми селянами, не дає право знищувати державне майно вартістю 10 мільйонів рублів. Цей та інший подібні випадки свідчать про звірячий інстинкт руйнування і вбивства.

Це і є українські більшовики... які є елементами, що прагнуть знищити суспільство і державу. Проте і у нас вдома зустрічаються «більшовики». Це ті елементи... які хочуть використати переможний порив народу для власної брехні та наклепів. Цю свою пропаганду вони проводять за чужі гроші».

* * *

Капітан Грейнер Бейла так описує деякі військові акції липня 1918 р.¹

«За три дні я прибув до Єкатеринослава. Як тільки я вийшов на величезному вокзалі, що нагадував вокзал Темешвара, то відразу ж натрапив на свого земляка. Старий добрий вусатий ополченець, почувши угорську мову, зразу пояснив, що комендатура знаходиться біля третього кулеметного гнізда. Вийшовши з вокзалу, я побачив цілий ряд красивих карет-фаєтонів. Я вибрав найкращу з гумовими покришками. Пара добрих вороних коней доставила мене з вітерцем через людне місто до казарми, що розкинулася на пагорбі. Це був штаб другого резервного батальйону. Тут я дізнався, що штаб мого полку знаходиться на протилежній стороні Дніпра, в одному з фабричних містечок. Мостом через Дніпро завдовжки майже 1800 метрів я відправився пішки. Штаб розмістився у комфортабельно обладнаному будинку одного з директорів заводів, який вернувся із Сибіру.

Тут я дізнався, що нашою задачею є очистити країну від більшовиків, а розігнаних і вцілілих землевласників повернути у свої маєтки; провести обеззброєння і запобігти спаленню пшениці, повернути господарям пограбовану худобу. Одним словом, відновити законний порядок. Звичайно, це проходило не зовсім гладко. Більшовики, згуртувавшись у банди, чинять опір. Зброї достатньо, адже демобілізація проходила так, що всі повернулися додому, маючи зброю. І тепер майже кожний чоловік ходить в уніформі. На одному з подвір'їв я з подивом побачив, що жінка виварює одягу у польовій кухні. Я дізнався, що її чоловік був іздовим на фронті і після закінчення війни пригнав звідти за кількасот кілометрів польову кухню просто додому.

Територія, яку зайняв наш полк, була поділена на три сектори. Діяльністю у кожному секторі керував штаб батальйону. Для виконання завдань були виділені окремі роти, що направлялися з кулеметами та полковими гарматами до сіл для

¹ Стаття «Український калейдоскоп» («Ukrán kaleidoszkop») опублікована у газеті 65-го полку «Ludwig baka» у липні 1918 р.

забезпечення жорсткого порядку. Ті, що заможні, зустрічають нас наче спасителів з великою радістю, а деструктивні елементи ненавидять нас, бо ми їм заважаємо. Один з таких прикладів наведений у статті в газеті «Az Est» (будапештська газета «Вечір», – прим. автора), в якій описується один епізод, коли половина нашої роти потрапила в оточення приблизно 500 більшовиків. Маленький загін героїчно оборонявся 18 годин, але у них закінчилися набої і більшовики їх перерізали. Каральна експедиція не забарилася і ми повністю розбомбили і підпалили це село.

Землевласники щодня приходять до нас по допомогу. Панове Троцький і Ленін певно здивувались би, коли б побачили, як виглядає їх вчення на практиці. Їх сподвижники попросту грабують все, аби просто зайняти садиби інших людей. Витвори мистецтва, бібліотеки й інше, що в їх очах не має жодної цінності, вони знищують. Їхні ватажки, осівши в палацах, оскільки ніхто не хоче працювати, грабують навколишні місцевості. На порядку денному у них пограбування, вбивства, підпали.

Одного разу єгерська рота видвинулася до близько розташованого села Чаплі (скоріш за все село Чапліно, – прим. автора) знешкодити банду більшовиків, яка зайняла палац тамтешнього поміщика, утримуючи в терорі навколишні села. Ватажка банди «графа Івана», як його назвали наші вояки, застали ще в ліжку. Після довгого допиту знайшлася зброя. «Граф Іван» відчув, що запахло смаженим, спробував втекти, та наша пильна охорона його застрелила. Тоді зміг повернутися справжній поміщик. Рота ще цілий тиждень працювала над очисткою території.

Старший лейтенант Діц (Diez), командир роти, здобув справжній авторитет у селі. Населення у кожному питанні просило його поради. Навожу цілий ряд гумористичних епізодів. Одна з жінок попросила добродія Діца, щоб той розстріляв її чоловіка, який зраджував їй і взагалі був більшовиком. Інша жінка звернулася зі скаргою, що її чоловік повернувся з Кавказу і привів із собою іншу жінку; тож вона просила ліквідації цієї жінки. Молода пара заручених просила у старшого лейтенанта Діца дозволу одружитися і він надав такий дозвіл, коли молоді запевнили його, що вони гарно житимуть, адже вже рік знають один одного і задоволені своїм життям.

Старший лейтенант Гегедюш, командир технічної роти, з таким же завданням перебував в іншому селі. І він там також здобув великий авторитет, його запросили на сільські збори і вибрали головою. Коли рота увійшла в село, його відвідала депутація з проханням, щоб він головував наступного дня на зборах. Коли він вже справедливо розподілив вилов риби і повернення пограбованої худоби, селяни хотіли, щоб він керував і розподілом землі».

Бойові операції проти загонів батька Махна

З серпня 1918 р. австро-угорські підрозділи вели боротьбу з новим, досі невідомим і до кінця незрозумілим противником. Це були не більшовики, а прості селяни, які не хотіли визнавати жодної центральної влади. Загони батька Махна – нове явище в українській бурхливій історії, які почали створюватися після повернення Нестора Махна в липні 1918 р. з Росії в Україну. У цей період Махновський рух був ще в стадії становлення і розвитку, його загони ще не були такими озброєними і боєздатними, як у наступні періоди.

Нестор Іванович Махно («батько Махно») – український політичний і військовий діяч, командувач Революційної повстанської армії України, керівник селянського повстанського руху 1918–1921 років, відомий анархіст і тактик ведення партизанської війни.

Народився 26 жовтня (7 листопада) 1888 р. у селі Гуляйполе Олександрівського повіту Катеринославської губернії Російської імперії (нині місто Гуляйполе Запорізької області, Україна) у селянській багатодітній родині. У річному віці помер батько, мати залишилася з 5 синами. Помер 25 липня 1934 р. у Парижі (Франція).

У 1905–1906 рр. Махно допомагав українським соціал-демократам, розповсюджував їхню літературу та листівки. У 1906 став членом анархістської організації «Спілка бідних хліборобів», що діяла на Катеринославщині. В кінці 1906 р. Махна уперше заарештували, але за браком доказів незабаром звільнили. 27 серпня 1908 року Махна заарештували знову. У 1911–1917 рр. був ув'язнений у Бутирській тюрмі в Москві.

Після Лютневої революції 1917 р. Махно повернувся у березні 1917 р. на Катеринославщину, де розгорнув широку діяльність як політик і військовий діяч. Став одним із ініціаторів заснування Селянської Спілки, очолював місцеву раду робітничих і селянських депутатів та профспілку деревообробників та металістів. Наприкінці 1917 р. – початку 1918 р. Махно сформував «селянські вільні батальйони», які розпочали боротьбу проти козачих частин з Південно-Західного і Румунського фронтів, які намагалися через територію України пробитись на Дон і приєднатись до військ генерала О. Каледіна. Махно негативно ставився до Центральної Ради, вважаючи її контрреволюційною владою. Наступ у березні 1918 р. німецьких та австро-угорських військ (після укладення Брестського миру) змусив Махна виїхати з України. В липні 1918 р. Махно повернувся в Україну, організував повстанський загін під назвою Чорна Гвардія і відновив боротьбу проти німецько-австро-угорських військ та уряду гетьмана Павла Скоропадського. У середині грудня 1918 р. Махно мав переговори з керівництвом Директорії УНР, але ставлення його до Директорії було однозначно негативне, як до спадкоємниці Центральної Ради.

3 січня 1919 р. Махно розпочав боротьбу проти денікінців, військ Директорії та Антан-ти. Згідно з домовленістю з більшовиками, повстанська армія формально увійшла до складу Української радянської армії. Махно отримав звання комбрига Червоної армії.

Ідейне обґрунтування махновського руху в 1918–1920 рр. здійснювала українська анархістська просвітницька організація «Набат» (створена 1918 р.), що висунула гасло проведення «третьої соціальної революції». Махно виступав проти будь-якої централізованої влади (ідея «вільних рад» та «безвладної держави»), забезпечення життя трудівників на основі солідарності та самоврядування. Махно в умовах протиборства двох сильних противників в Україні намагався стати «третьою силою» поряд з Директорією і більшовиками.

На початку вересня 1919 р. партизанське військо Нестора Махна було зорганізовано в «Революційну повстанську армію України (махновців)», яка на той момент нараховувала близько 80 тисяч бійців. 20 вересня 1919 р. Махно уклав угоду з УНР. Одночасно він планував вбити Петлюру, щоб очолити армію УНР. Упродовж вересня-жовтня 1919 р. війська Махна вели бої проти армії Денікіна, знищуючи окремі частини та руйнуючи тиллові комунікації. Але вже в кінці 1919 р. – на початку 1920 р. проти повстанців таємно стягнули великі сили радянських військ, які не тільки вели бойові дії проти загонів Махна, а й проводили каральні операції проти місцевого населення, яке співчувало махновцям. Під час наступу військ барона П. Врангеля у вересні – жовтні 1920 р. Махно знову пішов на зближення з більшовиками і 2 жовтня 1920 року уклав у Старобільську воєнно-політичну угоду з командуванням їхнього Південного фронту (командувач М. Фрунзе). Під час Перекопсько-Чонгарської операції Червоної Армії махновські загони першими форсували р. Сиваш. Проте відразу після прориву до Криму і розгрому військ Врангеля радянське командування, порушуючи підписану угоду, розпочало раптове оточення та тотальне винищення махновських частин, що разом з ними увійшли на територію Криму. Внаслідок цієї віроломної акції загинула найбільш боєздатна частина повстанської армії. З кінця листопада 1920 р. до серпня 1921 р. Махно розподілив решту повстанців на декілька самостійно діючих формувань, на чолі одного з яких вів виснажливі і запеклі бої проти більшовицьких сил, здійснивши ряд походів та рейдів по Азовському узбережжі, на Дон і у Поволжя. 28 серпня 1921 р. Махно, діставши важке поранення, з 77 бійцями, що вцілили в його загоні, перейшов кордон з Румунією.

З 1921 р. Махно жив в еміграції: деякий час у Бухаресті, потім у Варшаві. У вересні 1923 р. був заарештований польською владою, але вже наприкінці року його «за неясністю доказів» звільнили. Махно з сім'єю спочатку оселився в Торуні, згодом у Данцигу, де постійно перебував під наглядом поліції. У квітні 1925 р. переїхав до Парижа, де працював теслею та робітником сцени паризької «Гранд Опера» та в кіностудії Пате. Підтримував активні зв'язки з міжнародним анархістським рухом, друкувався в «Анархическом веснике». 25 липня 1934 р. Нестор Махно помер у Парижі від туберкульозу; урну з його прахом замуровано в стіні комунарів цвинтаря Пер-Лашез.

Нестор Махно – суперечлива і неоднозначна постать української історії. В енциклопедії української еміграції¹ лаконічно і об'єктивно дана наступна оцінка:

«Безстороння історія пригадає собі, без сумніву, і ту шкоду, що Махно завдав своєю безголовою політикою своїй власній Батьківщині, зробивши все від нього залежне, щоб українська національна влада не змогла стати твердою ногою на рідній землі і тим спричинився до новітнього її поневолення. Причиною цього треба вбачати в неvistачальній національній свідомості «батька» Махна; він не цікавився українськими проблемами і до останніх днів свого життя не вмів і не хотів розмовляти по-українськи. Його головним «ідеологічним» помічником були московські анархісти. Завдяки цьому марно пішла для України ще одна неабияка сила, зроджена з української землі, але просякнена чужим неукраїнським духом».

В архівних угорських документах, опрацьованих автором книги, не вдалося поки що знайти матеріалів про бої 15-ї Мішкольцької дивізії саме з загонами батька Махна. Не виключено, що австро-угорці просто ще не знали персонально про цю колоритну постать українського селянського руху. Але сам Нестор Махно у своїх мемуарах присвятив цілий розділ одному з боїв з австро-угорцями, яких він називає «отважними мадьярськими стрелками» (логічно, що на думку місцевих жителів у Мішкольцькій дивізії з Угорщини служили лише угорські вояки). Та висока оцінка, яку дає Нестор Махно бойовим якостям австро-угорських вояків, цілком зрозуміла і мала об'єктивне підґрунтя. Адже ці воїни пройшли в боях майже чотири роки на всіх фронтах Першої світової війни; їх бойовий досвід і військовий вишкіл явно переважали махновців. Враховуючи час і місце цих подій, можна 100-відсотково стверджувати, що Махно пише про вояків саме 15-ї Мішкольцької піхотної дивізії. Розділ подається без скорочень і мовою оригіналу, адже Махно говорив і писав, як не дивно, російською мовою.

Нестор Махно. Воспоминания. Книга III. Украинская революция (июль – декабрь 1918 года)

Глава XII

Наша стоянка в деревне Темировке. Налет на нас одного из карательных отрядов Мадьярских частей австрийской армии и его победа над нами

«Я оглянувся и увидел, что на улицу выскакивают наши бойцы и спешно вытягиваются за горку, а с другой стороны чуть виднеются в рассветном тумане

¹ Махно Нестор // Українська мала енциклопедія : 16 кн. : у 8 т. / проф. Є. Онацький. Буенос-Айрес, 1960. Т. 4, кн. VII. С. 937-938.

стройно идущие на деревню боевые мажарские стрелки, то стреляя изредка из карабинов, то бросая вперед бомбы по пути своего шествия. – Хорошие это бойцы, видимо, – сказал я товарищу Каретнику и тут же, обернувшись к Лютому, схватил у него ручной пулемет системы «люис». Лютый быстро стал на колени, я с его плеча прицелился по этим колоннам и начал по ним стрелять. Мне казалось, что я стреляю неудачно, но я быстро заметил, как колонны разорвались, и я начал пускать по ним одну ленту за другой.

В это время Марченко выскочил из деревни с нашими бойцами, человек 60–70, и бросился в атаку на неприятеля. Но напрасно. Стрелки в его рядах были меткие и отважные: они как-то быстро отбили нашу атаку и захватили наш пулемет. Мы группками в 10–15 человек каждая начали отступать через дворы на противоположную сторону деревни, еле-еле успевая выхватывать своих раненых.

Мажарские стрелки уже в деревне. Они хотя и теряют товарищей из своих рядов (мы в них тоже хорошо попадали), но не останавливаются. Их бомбометчики идут впереди и бомбами очищают им путь вперед по деревне.

– Учитесь, учитесь, сынки, у этих отважных стрелков, как нужно брать села у неприятелей, – кричал я своим друзьям-повстанцам. И в то же время я старался воодушевить их и с риском для себя выскакивал с... повстанцами на улицы деревни и отстреливался от неприятеля, всячески стараясь отбить и приостановить его удачное наступление. Так мы подошли к последним дворам деревни. Дальше поле. Часть бойцов..., выскочив на вспаханное поле, залегла в его бороздах. В это же время один, другой, третий повстанцы возле меня падают убитыми. А сестра... подбегает ко мне и сообщает:

– Ваша, Батько, жена с подводой осталась в деревне.

– Ничего, теперь уже поздно спасать ее.

Мажарские стрелки... как-то быстро оказались с другой стороны деревни и теперь уже решительно и никому из нас не давали возможности перебежать полем своим метким ружейным и пулеметным огнем. Все те из наших бойцов, которые только схватывались с земли, были сейчас же сражены пулями. Ужасно тяжело становилось на душе. Всюду – на улице, во дворе, в поле – падали наши бойцы. За то время, что мы дрались с этим отрядом мажарских стрелков, к ним подошли со всех сторон подкрепления, и теперь уже они нас совсем почти окружали. Поэтому наш выход со двора был кошмарно тяжелым, тем более что мы, 10 человек, несли троих раненых. Мишень оказалась лучше не надо для врагов. Товарища Каретника сразу ранили. Сестра, которая возилась с ранеными все время под огнем, была убита наповал. Прошли мы еще немного далее, и было убито еще четыре бойца, из них двое тех, которых мы несли. А еще далее нас осталось живыми всего три человека. Человек пять наших повстанцев из-за горы бросились было к нам, чтобы взять тех из нас, кто послабее, на руки и вынести из-под огня, но трое из них тут же были сражены и упали мертвыми. Теперь мы, оставшиеся три человека, в поле, на версту расстояния от своих и на двести саженой от наступающих врагов расскочились друг от друга на несколько саженой и то и дело то бежали, то падали, когда пули совсем близко ложились возле нас. Наконец у одного из нас, у товарища Лазаренко из-под Днепра, нервы не выдержали. Он прикладывает к виску свой наган и пускает себе пулю. Не хотелось оставить врагам его револьвера. Я подскочил к застрелившемуся и забрал его наган. В это время Каретник был уже далеко от меня.

Я остался один и бежать дальше не мог. Я начал уже пробовать этот же револьвер, чтобы приложить его к своему виску, ибо увидел и сбоку, и спереди меня людей, как будто врагов. И в это время слышу чистый, искренний голос: – Батько, Батько, сюда! – То кричал Исидор Лютый. Он был с двумя друзьями... Я к ним подбежал. Они усадили меня на винтовки и бегом унесли через горку к обозам.

Только здесь моя подруга, о которой сестра говорила, что она осталась в деревне с подводой, и вообще командиры и повстанцы, осматривая меня, лежавшего на тачанке, нашли, что я ранен в руку. Верхняя моя одежда и шапка были прострелены в нескольких местах. Я же этого не чувствовал и не замечал...»

* * *

У спогадах Нестора Махна є також епізод бою в районі Синельникова, в якому однозначно брали участь підрозділи 66-го Унгарського піхотного полку, які тут базувалися.

«В районе Синельниково нам пришлось выдержать серьезный бой с немецко-австрийскими войсками. Мы потеряли здесь много сил убитыми и ранеными. Бой завязался совершенно неожиданно и с незначительными силами противника. Первое время схватки наш отряд заметно взял перевес. Несколько увлекшись успехом, он скоро попал в опасное окружение и очутился в безвыходном положении. Если бы не подоспели другие наши отряды со стороны и не предприняли бы решительных мер с тыла против сил противника, весь наш отряд вместе с основным штабом движения был бы перебит метким ураганным огнем хороших стрелков немецко-австрийских армий. Но многочисленные, хотя сравнительно и мелкие наши партизанские отряды, узнав от населения пройденных нами сел, что это именно мы окружены немецко-австрийскими войсками, бросились, не щадя своих сил, на противника со всех сторон и принудили его бежать».

* * *

Слід об'єктивно зазначити, що незважаючи на те, що Махновські загони були ще в стані формування, вони являли собою небезпечну і потужну силу. Інстинктивно розуміючи правила партизанської війни, маючи підтримку місцевого населення, нехтуючи гуманітарними правилами ведення бойових дій, Нестор Махно часто виходив переможцем у завідомо програваних ситуаціях.

Україна очима офіцерів 15-ї Мішкольцької піхотної дивізії

Підрозділи 15-ї дивізії були розквартировані в Єкатеринославі та у 50-км зоні навколо нього у населених пунктах, де були залізничні станції. Кожен батальйон мав своє окреме місце дислокації. Участь у бойових рейдах, патрулювання громадських місць, супровід залізничних вантажів – це була повсякденна і нелегка військова служба. Але вперше за всю війну вояки, і особливо офіцери, мали можливість спостерігати за цивільним життям великого українського міста і невеликих селищ... І не лише спостерігати, а і брати у ньому участь. Публікації у польових газетах переконливо свідчать, що життя і побут українського суспільства цього періоду позитивно оцінювалося і навіть подобалися австро-угорцям.

Капітан Грейнер Бейла у декількох статтях детально описує життя Єкатеринослава та округи влітку 1918 р. у період Української держави гетьмана Скоропадського.

Стаття «Життя в Екатеринбургi» («Jekaterinoslawi élet») з газети 65-го полку «Ludwig Waka» за 1 серпня 1918 р.

«...до комфортного «Мерседесу» з відкинутим дахом, якого взяв напрокат наш побратим від одного з директорів фабрик... Невеликий отвір величиною з кулю на задньому вікні свідчить, що ця машина не користується великою популярністю. Вірогідно куля більшовика пройшла на одну волосинку від голови водія... Нестерпна українська 40-градусна спека паморочить розум. Ми біля мосту, нас зустрічає опущений шлагбаум, який після магiчних слів «65-ті» зразу же піднімається. Біля шлагбаума знаходиться кулеметна точка. Ми вже вїхали на величезний міст довжиною 1800 метрів. Перед нами відкривається панорама з тисяч і тисяч ліхтарів міста. Під нами протікає Дніпро, відображення від ліхтарів віддзеркалюється у воді. Картина урізноманітнюється човнами із парочками в них та паровими катерами. По ту сторону на березі видно декілька наших сторожових гармат. Під нами, в нижньому ярусі моста промчав потяг. На мості наші озброєні солдати супроводжують цивільне населення, відмахуючись від тисяч комарів, що спричиняють високу гарячку. Жінки попросту закривають своє обличчя вуаллю, захищаючись таким чином як від сторонніх поглядів, так і від нахабних комарів. Посередині моста та в його кінці знаходяться пости з кулеметами. Вони пильно охороняють міст, але він того вартий. Цей міст – чудо. Могли б і у нас, в Будапешті, заощадити на такий міст.

Зїхавши з моста, ми опиняємося на поганій дорозі. Поруч рухаються трамваї з відкритим верхом. На вулиці народу аж кишить, ми ледь просуваємося уперед. Після заходу сонця повітря стає свіжішим. Люди тут починають жити уночі, а вдень ховаються від спеки. Ми вїжджаємо на головну вулицю, на проспект. Тут уже хороша бруківка. Ліворуч від нас, в центрі проспекту – дві алеї. На них товпляться пішоходи. Праворуч – цирк. Він схожий на будапештський «A la Barocaldi», але менший. Тут можна подивитися звичні циркові програми. Мені сподобався лише один атракціон: один чоловік з оголеним тілом лежав на уламках скла, потім на нього поклали велику кам'яну плиту вагою 80 кг, а два чоловіки, яких запросили з публіки, били залізними кувалдами по плиті, допоки вона не розкололася. Коли з артиста зняли розбиту плиту, він прудко підскочив. І хоча на ньому були сині і зелені синці, він не дістав жодного пошкодження.

За свідченням директора цирку, раніше тут можна було побачити ще більш оригінальні номери. Але більшовики не раз кидали до публіки ручні гранати, після чого «грабували буржуїв». Був час, коли майже щовечора вистави завершувалися тим, що більшовики блокували всі виходи і обшукували публіку, забираючи усі коштовності. Хто чинив спротив, тих зачиняли у буфеті цирку, і покінчивши з грабунками, закидували їх гранатами. Пристанницею більшовиків була будівля вокзалу. Викинули їх звідти німці, які вїхали на вокзал потягом, озброєним кулеметами. Кілька тисяч більшовиків загинуло, але число їх жертв було не меншим. Тепер лише подекуди в місті трапляється поодинокий грабіж чи злом квартири.

Рушаємо далі проспектом. Тут є й інші об'єкти варті уваги. Освітлений вхід до міського парку. Сюди приходить публіка на перегляд кіно під відкритим небом. Є тут кав'ярні, переповнені людьми. Але вишукана публіка знаходиться не тут, а в англійському парку.

Слідуючи далі по проспекту, виринає біла споруда театру. Тепер у ньому гостює трупа Одеської опери. Це вже варто відвідати. У величезній залі аншлаг, але для австро-угорських офіцерів завжди є місця. Не так, як у нас в Будапешті, коли офіцер, потрапивши на короткий час додому, дарма хоче здобути квиток у театр, хіба що за протекцією! А тут просто на знак уваги, якщо вільних місць не залишилося, перед першим рядом ставлять цілий ряд стільців. Ціна одного квитка 12 рублів, одна ложа на 5 осіб – 42 рубля. Я подивився тут «Пікову даму», а мої бойові побратими «Тоску» і «Фауста». За спільними свідченнями виконання було блискуче.

Я також з насолодою сприймав мелодію на чужій мові. З подивом я констатував, що вдома неохоче відвідував оперні вистави. Але тепер я зрозумів, у чому причина, – в тому, що я не розумів тексту. Адже, коли раніше я бачив виконавця, який «з важкою хлібиною в руках» виходить на сцену і протягом однієї години співає, який він голодний, я хотів би йому сказати, нехай він спочатку з'їсть хліб, а потім співає. Або інший випадок: одна дама вбігає на сцену і розказує, що за нею по п'ятах йдуть її переслідувачі; вона рішуче відкриває вікно для втечі, але не робить цього, а співає який прекрасний сріблястий місяць. Я не сприймав цю арію, а порадив би примадонні, за логікою речей, утікати, а арію про місяць перекласти на кращі часи – адже кожна хвилина важлива. Натомість тут, не розуміючи тексту, я з насолодою слухав прекрасний спів. Одним словом, на четвертому році війни я повинен був дістатись сюди, щоб полюбити оперу.

Об 11:30 вечора вистава закінчується. Перед театром з місця рушають біля сотні карет-фіакрів, більшість прямує до англійського парку. Ми також слідуємо за ними. Під'їхавши до невеличкого, але прекрасного парку, ми чуємо гарну музику російського оркестру. Деякі з відвідувачів сидять на лавках, а по доріжках проходжуються елегантні дами, звичайно, в основному, у супроводі українських або колишніх російських офіцерів. Вони всі без винятку елегантно, зі смаком одягнені, в маленьких туфельках, здебільшого у вуалі, гордо дивлячись перед собою. Між тим не треба вважати, що тут трапляються одні Венери. Ні! Я сміло можу заявити, що і наші дами можуть конкурувати з тутешніми красунями на предмет краси та вишуканості. Тут кидається в очі лиш те, що і прості дівчата із пролетаріїв одягаються зі смаком і по них не скажеш, що вони напівпаночки, чого не скажеш про наших баришень. Отож «азійщини» і тут не знайдеш. Що стосується їхньої моралі, то, за свідченнями декількох моїх молодих сослуживців, вільності серед них ніякої не трапляється, їх звабити важче, ніж будапештських дівчат.

Що стосується чоловіків, вони всі рішучі, гарні, високі молодці. Багато з них носять уніформу. Серед російських офіцерів багато хто знову пришив свої знаки розрізнення, які зняли через більшовиків. Адже не всі з них перейшли до української армії. На моє запитання деякі розповіли, що коли вони вже не зможуть служити в російській армії, то краще не служитимуть взагалі, адже не потребують жалюгідної платні офіцера. Тут я маю зауважити, що в українській армії офіцери отримують втричі вищу зарплатню, ніж наші офіцери.

В одному із закутків парку знаходиться 3-поверхове казино з терасою та респораном перед ним. Зал битком набитий. В іншій частині парку на відкритому павільйоні грають у лото. Людей аж кишить. Дами і панове, старі і молоді, всі як один розкладають фігурки на дошках лото. В центрі – молодий чоловік тримає

числа, які водночас з'являються на двох великих дошках. Це дуже цікаве місце. Ніхто не розмовляє, не рухається, тільки перекладає скляні пластинки. Якщо хтось заповнив свою дошку, він щось каже, після чого туди підбігає якась особа і платить. Після всього всі гравці змітають з дошки все і без слів гра продовжується. З 8-ми вечора до 1-ї години ночі безперервно триває ця гра з тими самими учасниками. Це продовжується до нестями.

У парку є також театральна споруда, де грають російські драми. Для нас вони не дуже зрозумілі. Тому ми краще йдемо до єврейського театру. Він знаходиться навпроти парку – дерев'яна споруда посередині саду. Тут вистави відбуваються на єврейському жаргоні німецької мови. Це вже нам зрозуміло, не кажучи про мене і тих, хто служив у Мукачеві перед війною. Це повний жанр театрального мистецтва, адже за царської доби було заборонено виконувати на їдиш. Тут можна подивитися комедію, драму та оперету. Це все оригінальні твори. Комедії усі дуже вдалі, ми подивилися одну з них під назвою «Одна наречена, три женихи». Ми дуже гарно відпочили під час вистави. Зате драма ще недосконала: одна дія майже оперета, інша – вражаюча драма, а третя – просто клоунада. Пісні присутні в кожній п'єсі, навіть там, де вони недоречні. Іноді доходять до 6–8 дій. Вистава під назвою «Генерал Агелор» йшла з 8-ї вечора до 12-ї ночі. Між іншим, цей сад і театр є виключно місцем зустрічей євреїв. З нами вони поводяться дуже ввічливо. Із сцени вони преспокійно висміюють царські часи і безчинства більшовиків. Адже вони постраждали і від тих, і від тих найбільше. Тепер, як ми тут знаходимося, вони спокійно живуть.

Приблизно опівночі життя затихає. Усі йдуть додому і тільки нічні розважальні заклади відкриті на кілька годин довше. Але туди не варто заходити, адже там «без болю з тебе здеруть шкіру» – там людина може залишити за півгодини піврічну зарплатню без того, щоб випити ковток шампанського. По дорозі додому ліворуч проспекту ми зустрічаємо декілька таких закладів. Кожен з них розташований у саду і повний людей, тут кожна людина ніби мільйонер, що сам виробляє банкноти.

На вулицях повсюди видно українських міліціонерів з довгими гвинтівками з багнетами. Якщо десь здійсмається якийсь шум, вони відразу ж там з'являються. Нас вони особливо охороняють. Заїхавши на дорогу, що веде до моста, машина починає трястися на страшній бруківці. На цій дорозі одне за одним ламаються наші колеса. Візників тут у два рази більше, ніж у Будапешті у мирні часи, через погані дороги. І вони всі на гумових шинах.

Місто справляє дуже гарне враження через його сади та крони дерев. Тут ще не увійшли в моду такі «звичай», як, наприклад, у Будапешті, де на будь-яке маленьке зелене місце відразу ж треба встановити якусь скульптуру або споруду, аби тільки трава ніде не росла. Натомість, тут більше звертають увагу на здоров'я та комфорт людей. І якщо це також відноситься до «азійських» порядків, то я однозначно хотів би їх перенести до нас.

Наша машина швидко минає міст і ми дістаємося до заводського містечка, що в даний момент є нашою літньою штаб-квартирою. На щастя, біля нас на відстані 1,5 км протікає Дніпро, і якщо ми увечері маємо трошки часу розважитись, нізащо не проміняємо нашого циганського оркестрика у затишному нашому садочку. В такий час звідки не візьмись з'являються 2–3 пляшечки домашнього вина, яке ще залишилось і яке ми попиваємо під музику. Ці пісні несуть нас далеко на батьківщину, на прекрасні верхівки Карпат або на простори Дунайської низовини. Ці ноти

навіюють на нас сон і тішать наше серце. Ми забуваємо, що уже 4 роки перебуваємо у виснажливій боротьбі, вдалині від вітчизни. Ці пісні додають нам бадьорого настрою. З них ми черпаємо безкінечну витримку.

Біля паркана з'юрбилися жінки та чоловіки – з інтересом слухають нашу музику в саду. Їм не зрозуміло, як веселяться угорці, їм не зрозуміло, чому ми цоркаємо під час чардашу шпорами і тут же сідаємо, сумуючи під час лірики. Вони не знають, що угорець гуляє, плачучи. Вони не розуміють ні музики, ні слів. Вони не знають, чому треба плакати, коли табун несеться біля корчми».

* * *

Стаття «Український калейдоскоп» («Ukrán kaleidoszkop») опублікована у газеті 65-го полку «Ludwig baka» у липні 1918 р.

«Українські села являють собою дуже гарну і різноманітну картину. В селі Кам'янка та околицях я нарахував близько 50 вітряних млинів. Уздовж орних земель також, куди не кинь оком, видно вітряки, а видно дуже далеко, адже тут немає гір. Куди не глянь, пшеницею засіяні поля, лісів не видно взагалі. Народ опалює оселі висушеними брикетами перегною, його вже готують до зими. Паркани роблять з такого ж матеріалу, але до нього домішують землю. По обидві сторони широких вулиць – маленькі хати із саману. Тільки в центрі села можна побачити більші будівлі. На величезній площі знаходяться церкви з куполами, один гарніший від іншого. Біля них будинки сільського голови, священника та школи.

Під час наших експедицій ми здебільшого обирали квартирами для офіцерів саме ці будівлі. У нас могли би взяти приклад з їхніх шкіл: посередині широкий коридор, з одного боку квартира вчителя, з іншого – 2–3 світлі класи. В будинку сільського голови також 2–3 світлі кімнати з великими столами, де лежать рахівниці, на яких початківці вивчають таблицю множення. В куті кожної кімнати – ікона. Портрет царя також у кожній кімнаті, але повернутий до стелі, про всяк випадок. Тільки повітря в кімнатах нестерпне. Адже всі віконні рами герметично заліплені папером. І коли я врешті з великим трудом відчинив вікно, вчитель, мало не плачучи, поскаржився, що взимку дуже холодно, дров немає і вони замерзнуть, якщо не заліплять вікна.

Цей метод вживає також і міська інтелігенція. З цим я зіткнувся і на моїй квартирі. Тут я побачив ще й якусь коричнювату рідину, наклеєну між вікон. На моє запитання український командир полку роз'яснив мені, що ця рідина запобігає утворенню на вікнах морозного візерунка.

Дивлячись на українського полковника, я думаю про українську армію, якої не існує. Це також українська особливість. Штаби полків вже існують, але люди добровільно неохоче йдуть в армію. Одним словом, гудзики вже є, тільки бракує одержі. Якщо ми будемо змушені тут залишатися до остаточного формування української армії, то боюся, що ми вже станемо мирним гарнізоном.

Кажуть, що тепер за мирних часів усе дуже дешево. Звичайно ж, бо тепер нічого немає. Якщо в крамницях і можна щось купити, то це занадто дороге і неприйнятне, принаймні для наших зарплат. Адже ми, військовослужбовці, відрізняємося тим, що в той час як вдома інші заробляють, ми хіба що збагачуємося бойовим досвідом. А крім того, можемо отримати ще й кулю.

В обігу тут ходять різні гроші, звичайно, тільки паперові і в них важко розібратися. Найбільше любляють царські гроші, є також банкноти Керенського і укра-

їнські. А окремі міста (наприклад, Одеса, Єлизаветград) мають окремі міські гроші, дійсні лише там. Тут, в Єкатеринославі, вони придатні лише для туалету. Розплачуються також білетами воєнного займу..., але приймають також поштові марки польової пошти вартістю два філери, що використовують для газети наші вояки; а також наші марки на листи за 10 філерів (російська обмінна валюта також має подібний вигляд марки). Головне, щоб на марці було якесь зображення та номер.

З огляду на пекельну спеку тепер найбільше відвідується берег Дніпра, який аж кишить чоловіками та жінками. На відміну від наших дам, тутешні жінки не прагнуть солоної води, а охоче купуються разом з чоловіками у прісній воді. Проте не зовсім разом, а на відстані 100–150 кроків одне від одного, але цілковито у костюмі Єви. Матері купують своїх дітей, а дорослі дівчата бігають по березі так, як їх створив бог. Але, якщо якийсь зівака мужчина підпливає до них ближче, вони, схопивши його, так занурять до води, що відіб'ють у нього всякий інтерес підглядати.

Під враженням нових і незнайомих різноманітних подій я часто сідаю увечері відпочити, наче під наркозом. Відкривши своє вікно над ліжком, я слухаю прекрасне соло на кларнеті мого командира взводу Ковача. Виглянувши у вікно, бачу внизу постового з багнетом, він монотонно чеканить кроки. При цьому я думаю: «Мій милий побратиме по хлібу, твої думки майже ті ж самі, що й мої – про дорогу Вітчизну!» Я думаю, що в такі хвилини кожен вояк думає про свою домівку. Чи проб'ються нові паростки з лози, що вмерла? Чи виросте колись з кривавого урагану війни оливковий пагінець миру? Вечірній вітерець ніжно віє над водами Дніпра, несучи додому меланхолійну музику кларнета. Я не бажаю нічого, тільки ще раз побачити батьківщину, тільки ще раз побачити Тебе, моя мила, спершись на Твої білі плечі.

*Я прагну додому, на берег Дунаю і Тиси,
Там гарніше життя і гарніше співають птахи».*

У польовій газеті 66-го полку є також редакційні замітки про життя і службу в Єкатеринославі і Синельникові.

Стаття «Jekaterinoslávban» (У Єкатеринославі) у польовій газеті 66-го полку «Tábori-ujság» за 1 вересня 1918 р.

«В Єкатеринославі.

Вечоріє. Загораються вуличні ліхтарі. З роботи, з різних контор, між 6-ю і 7-ю годинами, поспішають додому чоловіки, жінки, дівчата. Заповнюються людьми трамваї. На підніжки чіпляються хлопчачки, що продають газети і сумним голосом викрикують їх назви. Ввійшовши у трамвай, я опиняюся на «Корзо». Це майже найстрокатіше Корзо на світі. Це позбавлена смаку мішанина коричневого, зеленого і червоного кольорів. Їх породив революційний порив бажань. Стримана солідна елегантність помітна тільки у деяких чоловіків та жінок.

Я зупиняюсь на розі вулиць. Переді мною стоять українські та російські прості солдати, які розмовляють російською та українською мовами і нахабно і грубо чіпляються до двох офіцерів, що стоять поруч у старій уніформі. Один із солдатів, у брудних чоботах і з червоним носом, піднявши руку, пальцем показує на офіцерів

і з гримасою щось каже, на що решта починає сміятися. Один з офіцерів на мить повернувся, але відійшов подалі.

Це була огидна сцена. Я оглянувся. По дорозі наближався наш патруль. Мене помітив старшина, який крокував попереду, і голосно скомандував «Струнко! Рівняння направо!». Серед прохожих хтось зупиняється, а я з гордістю беру під козирок. Патруль, підтягнувшись, ритмічними кроками промарширував повз мене. А я дивлюся назад на солдатів-розбишак, вони розгублено потупили свої очі».

Стаття «Levél Ukrajnából» у польовій газеті 66-го полку «Tábori-ujság» за 1 вересня 1918 р.

«Лист з України. Синельникове, серпень 1918.

Дорогий друже! Селище, в якому нас розквартирували, має 8–10 тисяч мешканців. Судячи по вокзалу, ти би подумав, що це Кошице. Але будівлі всюди необлаштовані. Зупинившись перед будь-яким будинком, ти не знаєш, де вхід. Вікна закриті ставнями, бо спека нестерпна. Весь будинок виглядає, ніби нікого немає дома. Увійшовши всередину, ти переходиш із одної конури в іншу в повній темряві. І тебе відразу оточують 2-3 сім'ї, які складаються з 6–7 чоловік. Висаджування квітів тут неприйняте і це так по всій окрузі.

Я трошки був засмучений через таке бідне і спустошливе оточення. Та надвечір усе неначе набувало чарівних форм. Раптово десь зазвучав перфектно граючий духовий оркестр, з відкритих вікон долинали прекрасні звуки балалайки, фортепіано, гітари, мандоліни і надзвичайно красивого жіночого голосу. Що це? Я неначе уві сні. Попід парканами, що розвалювалися, промайнули жіночі постаті в елегантних фірмових костюмах та у білих панчохах. Всі вони прямують в якомусь одному напрямку. Ми рушаємо за ними і, уявляєш, ми раптом опиняємося всередині вируючого міського життя. Перед нами стежина, посипана черепашками, і парк, засаджений велетенськими деревами. На стежках лавочки, вільний кінотеатр, вільна сцена, театр і плюс буфет. Духовий оркестр з 20 чоловік. Чудове виконання – крім національних п'єс грають і наші сучасні оперети. Жінки милі, аромати духмяні. Вони зі смаком одягнуті. Вдень на тувельках на босу ніжку, можливо, економлять шкарпетки. Та це все дрібниці. Оскільки у нас був надзвичайно суворий командир, я думав, що ці милі створіння будуть вороже налаштовані до нас, та уяви собі приємне розчарування: одна була миліша за іншу. Вже кожна в шкарпетках. Я вже й розмовляю по-українськи: «Добрий вечір. Баришня. Госпожа. Чолом. Не можу».

Тут села знаходяться дуже далеко одне від одного, та куди не поглянь – доглянути хвилясті поля. Земля чудова, рихла, родюча. Орють ледве 4 см глибиною. Всюди колосяться посіви. Кукурудзу треба обкопувати, та тут не обкопують. Картоплю вибирають плугом. Тепер жнива. Всі жнуть комбайном. Зжатиї урожай складують у снопи, які відносять у стодоли. Молотять лише стільки, скільки потрібно. На чистій українській мові говорять мало, більше на змішаній з російською.

Від республіки вони не в захопленні. Вони були вдоволені, доки не було війни, але мені здається вони і тепер задоволені... Чоловіки знаходяться вдома і без сорому грають під час робочого дня в тінючку в карти. А ми, друже, переслідуюмо різні банди і супроводжуємо поїзди. І лист я мав змогу написати лише тому, що чекаю свій поїзд. Там, де я знаходжуся, немає гарно вдягнутих жінок. Сонце зайшло, настав вечір. Я знову дивитимуся на українську рівнину. Сиджу обличчям на захід і лаю цей світ. Якщо я вже не вдома, то чому не можу бути вечором у Синельникові...»

Розділ 6.

Вірші, написані солдатами і офіцерами 66-го піхотного полку (переклад з угорської Володимира Тимчука)

Володимир Тимчук – відомий український поет, прозаїк, перекладач і літературний критик; офіцер Збройних сил України у чині підполковника, викладач військової топографії Академії сухопутних військ імені гетьмана Петра Сагайдачного (Львів). Автор збірок «Вогнити! Вижити! Перемогти!», «Весняні коловороти», «Донецький аеропорт», «Гуцульське повстання», «Зі сходом сонця», «Азовом... Зіскрижалені» та інших. Лауреат премії ім. Богдана Хмельницького за краще висвітлення військової тематики у творах літератури та мистецтва (2016 р.). Лауреат обласної премії у галузі культури, літератури, мистецтва, журналістики та архітектури у номінації «Поезія» ім. Маркіяна Шашкевича (2020 р.). Народився на Закарпатті, проживає у Львові.

З 1917 р. 66-й піхотний полк видавав свою польову газету (угорською мовою), де друкували статті про бойові події та епізоди фронтового життя, витяги з наказів про загиблих, поранених, нагороджених, службові переклади тощо.

У газеті друкувалися також вірші солдатів і офіцерів 66-го полку. Це особливий вид аматорської фронтової поезії, яка ще чекає свого дослідження і визнання. Вперше за понад 100 років ці вірші з'являються в сучасній українській документальній літературі.

Молитва. I M A

Автор: єфрейтор Товт Йозеф (Tóth József).

Вірш опублікований у польовій газеті 66-го полку 1 липня 1918 р.

Óh jószágos szent Istenünk,
Mennyei Szent Atyánk!
A magas égből tekints
kegyelmesen reánk.
Ne engeddd, hogy a fedezék
legyen a mi temetők,
oh áldd meg fegyvereseinket
Urunk, Teremtők!
Az igazságért küzdünk
érte meg is halunk,
segítséget kérjük,
hogy tovább horcoljunk.
Joságos Istenünk,
Mennyei szent Atyánk!

Már eleget szenvedett
szegény magyar hazánk.
Szüntesd meg e nagy vészt
és csak arra kérünk:
Hatvanhatos bakáknak
légy segítségünk!
Ezredparancsnokunknak
légy erős támasza
kit szeret ezredők
minden harcosa.
És őrizzed meg a századok
parancsnokát,
kik velünk szenvedik végig
a golgothát.

О, Отче наш, небесний, Безмежний і Святий!
 Поглянь на нас, хто просить, люб'язно з висоти.
 Траншеї хай не будуть могилою для нас.
 О, Господи, нам зброю благослови в цей час.
 ...Чимало з нас за правду на полі бою впали,
 Ми ж просимо про поміч боротися і далі.
 Ми молилось, Святбоже: вже більше не карай
 Угорщину нещасну, стражданням повен край;
 Позбав нас всіх загрози, будь чуйним до прохань
 І батальйону справжніх на поміч нині стань;
 І командира полку благослови на бій,
 Бо кожен жовнір скаже: він – наче батько мій;
 Найкращих полководців народів і століть
 Підтримай милосердно у ту голготну мить.

Марення пораненого. Sebláz

Автор: лейтенант Балла Пал (Balla Pál)

Вірш написаний 16 червня 1915 р.,

опублікований у польовій газеті 66-го полку 1 липня 1917 р.

Пораненого, у горячці,
 Везуть у візку, що бряжчить,
 По вибоїнах і кривих дорогах.
 Від знекровлення воїн спить.

Sebesülten, lázzal, öntudatlanul,
 Befektették egy zörgös szekérbe.
 Megindultak rögös, rázós utakon.
 Ott feküdt némán, megaludt vérbe.

На камінь наїхавши, стали
 Різко, аж воїн від болю збудивсь.
 Лелеки у хащах сичали.
 Віз далі наосліп котивсь.

Ment a szekér, döccent, jaj, hogy felriadt,
 Fájt a sebe, csikorgott a csontja.
 A kocsis hajt, nem lát, lovak riadnak,
 Golyók süvítnek minden bokorba.

На сонці здригаються коні,
 Та тиша вертається знову.
 Три ночі не спав від втоми –
 Й віддався прекрасному снові.

Halmok zökkenésen, csatákon is túl,
 Csendesedik, elátszik a vitéz.
 Fáradt testtel (nem aludt három éjjelt)
 Lázálmoknak szép világába néz.

Стояли занедбані хати
 Повз шлях, і вже сниться йому:
 В'їжджають у місто й зупинку
 Задумують в гарнім гаю.

Rongyos falu mellett, amint haladtak,
 Azt álmodva, városon mennek,
 Ha egy sáncba megakadnak,
 Hogy egy bájos ligetben pihennek.

На згарищах і на руїнах
 Він марить: на сході зоріє,
 На ношах несуть його слуги,
 Син мрій він. І він просто мріє.

Leégett ház, tornyok romjai mellett,
 Amint futnak, Keletről álmodik.
 Hintán viszik fekete rabszolgák,
 Ő az álmok fia, csak álmodik.

Красиві дівчата вітають
Цілунками, квітами, сміхом.
Під музику птаство співає.
Ніщо не звіщає про лихо.

Szép leányok állnak, amerre jőnek,
Csókokat intenek, virágot szórnak,
Pacsirták dalait muzsikának hallja,
Szóveget fujja minden akkordnak.

– Солодке дівча, від твоєї
...Стріли ...моя рана ...болить!
Візник, віз спинивши, питає:
– Кадете, потрібно, кажи, щось тобі?

Édes egyetenem, kicsi virágom,
Joj a sebem, ...jaj ...nyilal bele, ...szúr!
Szekér megtorpan, kocsis hátranéz:
Mi baja, mit kíván kadét ur?

– Гурра! Мої хлопці, за мною!
Стріляйте! Вперед! ...Сил – нема.
...І падає в муках й гарячці,
Скривавлена висне рука.

– Hurrá! Fiuk! Roham ...Utánam! Lőni...
Előre, előre... Jaj nincs erőm...
Lankadlan hátradől, viszi a szekér,
Lázasan, véresen, szenvedőn.

До бойового побратима. Bajtárs...

Автор: лейтенант Веспремі (Veszprémi)

Вірш опублікований у польовій газеті 66-го полку в червні 1917 р.

Bajtárs... elepedek... adj innom... agj vizet...
Csak egyetlen kortyot... tán lehüti a sebet...
Úgy sajog... úgy kinez... itt... belül úgy éget...!
Bajtárs... ne nézz félre... meghalok ugy-e...
A kötés is immár vérrel tele...
Bajtárs... elepedek... addj innom... addj vizet...

Bajtárs ez jó volt, lehütött... köszönöm...
E korty viz lett életemben az utolsó öröm...
Most már elszendergek... most pihenhetek
Sokat, nagyon sokat... fel sem is ébredek...
Bajtárs, – én tudom... lassan elvérzek...
Özvegy lesz az asszony... árva a két gyerek!..

Bajtárs, ...feküdj mellém, hajolj csak közelébb...
Hangom már suttogás, lassankint mind gyengébb...
Bajtárs, még utolszor add a kezed –
Egy kérésem van hozzád, nem nagy, megteheted...
Ha haza mentek... egykor... keresd fel őket.
Vigasztald az asszonyt, az árva két gyereket...
Mond nekik... én őket nagyon szerettem...
Mond... hogy ő értük nagyon fáj a szívem...

Bajtárs... ne nézz félre... az én szemem is könnyes,
A kicsike fiam... a Palkó csak egy éves...

Az anyjúk tegnap írta... «már gűgyűg is az édes».
 Sohasem láttam, csak e képrbűl ismerem...
 A másiк a nagyobbik, ...hogy szeretett engem...
 Ёn édes jó párom... ёn árva két gyermekem!..

Bajtárs... elepedek... adj innom... adj vizet...
 Csak egyetlen kortyot... tán lehűti a sebet...
 Úgy sajog... úgy kinez... itt... belül ugy éget...
 Bajtárs... ne nézz félre, meghalok ugy-e...
 A kötés is... érzem ...vérrel van már tele...
 Bajtárs... elepedek... adj innom... adj vizet...

Братику... падаю... дай пити... води...
 Бiль може... полегшу... ковток дай... один...
 Так боляче усерединi... пече так... ось тут!..
 Братику... вмираю... ти вбiк не дивись...
 У кровi пов'язка ...не допомагає вже джгут...
 Братику... падаю... дай пити... води...
 Братику... освiжився... спасибi тобi...
 Втiха остання... цей ковток... далeбi...
 Я засинаю... вiдпочити зможу... тепер...
 Добре... аж надто... не збуджу вже себе...
 Брате... я кров'ю стiкаю ...може ...останнi слова:
 Сироти... мої дiти... жiнка моя ...вдова!
 Братику... ближче схилися, а лiпше ще поруч приляж.
 Чути, що шепчу? Бо настiльки ослаб я, що аж...
 Братику-друже, прошу ...обнiми ти востаннє мене...
 I вислухай... хочу тебе попрохати ...лише про одне...
 Як повернешся, то i мiй кутик... домашнiй... згадай...
 Сирiток-дiток моiх, i жiнку мою ...навести i втiшай...
 Розкажи, що я сильно ...безмежно ...усiх iх люблю...
 Розкажи ...моє серце за них ...так тремтить вiд жалю...
 Братику... у сльозах мої очi... прошу... не дивись...
 Мiй найменшенький Палко... як хотiв я колись...
 Вчора мамка писала... вже йому рiк... лепече малий...
 Я не бачив його, тiльки знiмки в конвертi були...
 А другий син старший... як мене вiн любив...
 Добра жiнка i сирiток двоє... я з ними всiма й не пожив...
 Братику... падаю... дай пити... води...
 Бiль може полегшу... ковток дай один...
 Так боляче усерединi... пече так... ось тут...
 Братику... вмираю... ти вбiк не дивись...
 У кровi пов'язка ...не допомагає вже джгут...
 Братику... падаю... дай пити... води...

На румунському фронті. A roman fronton

Автор: фельдфебель Корчма Калман (Korchma Kálmán)

Вірш опублікований у польовій газеті 66-го полку «Tábori-ujság»

15 липня 1918 р. у рубриці «Кореспонденція солдата»

Lement a nap, beállt a sötétség.
Figyel ébren a tábori őrség.
Itt-ott egy-két golyó fütyöl át
S megcsapja a lombtalan fák galyát.

Gyanus zörgés. Mind figyelnek merőn
Nem is lélegzu, fönt a hegytetőn
Csúszik az ellenség óvatosan.
De ki nem fog a hatvanhatoson.

Lőjél már fel egy rakétát komám
De gyorsan, mert közeleg a román

Közel van már a drótokhoz egészen
Nézd csak, hogy jön, hogy csúszik merészen.

Láng nyúlik ki a nagy mordály csőrén
Rakéta röpül – zúg a drótsörény
Odatekintnek a zörgés felé
Ott jön ...nézd! az ördög bujjék belé.

Adjál csak komám egy kézibombát.
Hadd segítsem a más világra át
Ott ni! Szalad de beütött a krakk ...
Drótba akadt és megrepedt a frakk.

Сонце сіло. Впала ніч глуха.
Пильною на чатах табору стежа.
Зрідка тишу розрізають кулі там чи тут,
По гіллю дерев безлистих дзвінко б'ють.

Підозрілий шерех долинає здалека –
В ніч вдивляються без подиху, рука
Стискує приклад. Здається, хтось повзе
Там, згори, і ближче до окопів вже.

«Світлову ракету вистріли хутчіш,
Брате, бо наблизився румун і лиш
Кілька метрів перед ним і голий дріт.
Не вагайся, бо сміливець нам наробить бід».

Піднімається зі свистом від ракети
Світло, викриваючи за дротом силуети.
Ми вдивляємось у напрямі, з якого
Линув шерех, – десь там чортівська тривога.

«Лізе чорт, – шепочу, – дай мені гранату,
Я його пошлю назад до пекла, брате.
Ось де він!» Кидаю, спалах, вибух – цій
Вилазці усе – упав на дріт і тріснув його стрій.

Переповнили його думки тяжкі украй,
Як на хмари, що пливуть кудись, він поглядів.
«Боже, на Угорщину, мій рідний край.
...Та чому від них не чую ні питань, ні слів?

Я б сказав тоді цим хмарам і вітрам:
 Прошу, над моїм селом ви пролетіть,
 З вами з цього краю я додому передам
 Жінці і дитинці поцілунок і привіт!»

Життя. Élet

Автор: прапорщик Грос Ференц (Grósz Ferenc)

Вірш опублікований у польовій газеті 66-го полку 1 жовтня 1918 р.

Zimankós, ködös téli reggel,
 Egy mulató, bus éjjel után,
 Fáradtan, borultan, csüggedten,
 Nézett végig a kicsiny szobán.

S szólt. «Ma itt, holnap kitudja
 Hol hajtom le fáradt fejemet,
 Ma még hiv az Élet búvszava,
 Holnap a Sors másfelé.

Ma még élni kell az életnek,
 Holnap már jöhet a nagy kaszás,
 Ma még bút, bánatot temetnek,
 Holnap megindul a végomlás.

Ma még asszonykarok őlelnek,
 Holnap már náma emlék marad,
 Ma még Életmesék regélnek,
 Holnap mind a vég felé halad.

Ma az otthon vidám derője,
 Holnap már rideg, puszta árok,
 Ma az Élet nagy fergetege,
 Holnap fejfámon varju károg.

Ma a lányok viharos kedve,
 Holnap az úr az ősz Halál int.
 Ma még viruló kert,
 Holnap síromon fűzfa bólint».

És elment, hol milliók vannak,
 Hol milliók, ontják vérüket.
 Hol a légben gránátok bugnak,
 S a fűszál golyótól reszket.

És ment a csaták nagy csatáján,
 Tombol a tűz súvita a golyó
 S a lelkét a tűz danáján
 Vitte az égű Hallallihó.

Він ранку туманного і крижаного,
 Здолавши далеку дорогу, утім
 У нехоті, слабкості, тузі і втомі
 Оглянув малий, неосвітлений дім.

Промовив: «Собі все – сьогодні, бо завтра
 Не знаю, життя покладу як і де.
 Сьогодні до радостей доля охоча,
 А завтра – до інших місцин приведе.

Сьогодні життя ще потрібно прожити,
 А завтра вершитиме час велет-жрець.
 Сьогодні ховають вони все ще горе,
 А завтра уже розпочнеться кінець.

Сьогодні ще чуеш обійми жіночі,
 А завтра залишиться спогад німий.
 Сьогодні ще тишишся казці життєвій,
 А завтра до всього – глухий і сліпий.

Сьогодні твій дім – безтурботний і втішний,
 А завтра – канава вузька і сира,
 Сьогодні життя видається страшнішим,
 А завтра над тілом – вороняче «кра!»

Сьогодні навкруг – розпашілі дівчата,
 А завтра нізвідки постукає смерть.
 Сьогодні втішають зір клумби квітучі,
 А завтра – лиш плач сиромонових верб».

І ось він в дорозі туди, де мільйони,
 Мільйони свою проливатимуть кров,
 Де свист і розриви повітря наповнюють,
 Де трави здригаються знову і знов.

І йшов на війну. У жахні бойовища
 Вогнем накривало від тім'я до ніг.
 Душа, що за неї вогонь ухопився,
 Упала навznak на палаючий сніг.

Старий месник. Egy öreg népfelkelő

Автор: рядовий Боднар Андраш (Bodnár András)

Вірш опублікований у польовій газеті 66-го полку 1 жовтня 1918 р.

Вірші солдата Боднара Андраша читав і ерцгерцог Йозеф, про що свідчить телеграма, яка надійшла солдату від коронованої особи 6 січня 1918 р. Ось її зміст: «Дякую за гарні вірші і добрі побажання. Хай Тебе благословить Бог, синку. Бажаю Тобі всього хорошого».



Вдovж стрімкого потоку гуркочуть
І трясуться наші ліжка і гори.
У пекучому вогняному пеклі
Левами стоїть військо угорське.
Наче віття, грім-вітер трясє,
Та ніщо не зламає цю силу –
Загартоване військо угорське
У бурях і у бойовищах.
В атаку один за одним ідуть,
Не шкодуючи кров, герої
За Вітчизну й корону у радості –
Арпада нащадки-воїни.
Сутінки впалі і мертва тиша
Явили пейзажі пекла.
Срібний і повний місяць чекає,
Як розйдуться хмари темні.

Хмари невдовзі розбіглись,
Поле бою світло залляло.
У напрямку фронту недремно
Вартовий вдивляється пильно.
Тіні під листям тремтячим
Зринають... – і піднята зброя...
...Сміється, бо це лише тіні
Гуляють під місячним сяйвом.
Проводжає зі смутком він хмари
Із питанням, куди їх дорога.
«В край угорський, напевно?
Та, Боже, щось не чую від них ані слова...
Попросив би я їх полетіти
Над моїми селом і хатинкою.
Через них передав би додому
Поцілунки для жінки й дитинки».

BAKAIRÁSOK

Egy öreg népfelkelő/
írta: Bodnár András gyalogos.

Zúgó folyam mentén dörögnek az ágyuk,
rengenek a hegyek.
Pergő tűzpokolban, mint bős oroslánok
áll, a magyar sereg.

Mint bércek ormát a mennydörgés megrázza,
de nem döntheti le.
A magyar sereg a csaták viharának
bátran néz elébe.

Na rohamra mennek egytől-egyig hősök,
nem sajnálják a vért.
Árpád hős fiai, szívesen ontják a
Hazáért, Királyért.

Leszállott az alkony, síri csend borul a
pokolbeli tájra.
Az ezüst, teli hold, a sötét felhőknek
eloszlását várja.

Eloszlik a felhő, világosság ömlik
a csatamezőre.
Fütkésző szemekkel, fojtó lélekzettel,
áll a frontnak őre.

Rezgő lombok között, alakok bujkálnak...
fegyverét felkapja.
Mikor meglátja, hogy csak holdsugár árnyék,
nagyot kacag rajta.

Mélázó szemekkel nézi a felhőket,
vajjon merre mennek?..
Magyarország felé, istenem a felhők...
miért is nem beszélnek.

Megmondanál nekik, szálljanak el az én
kicsiny falum felett.
Azt üzenném haza, csókolom hitvesem,
és kis gyermekemet.

Військові цвинтарі, де поховані воїни 66-го піхотного полку

Військові поховання Першої світової війни на території Словенії

Меморіальна церква Святого Духа на Яворці

Дерев'яна святиня – меморіальна поминальна церква Святого Духа на Яворці на вшанування пам'яті вояків австро-угорської армії, які загинули у 1915–1917 рр., обороняючи ділянку фронту Ізонцо біля міста Толмін. Церква знаходиться наполовині Полог на висоті 571 метр над рівнем моря, в Юлійських Альпах, біля поселення Затолмін общини Толмін (західна Словенія).

Над вхідними дверима табличка з написом: **«Цей пам'ятник збудували під час війни військовослужбовці 3-ї гірської бригади, бойового підрозділу 15-го корпусу на честь та у пам'ять своїх полеглих побратимів. Зведена у період від 1 березня до 1 листопада 1916 р.»**.

Цей культовий об'єкт спроектував віденський архітектор, а в той час старший лейтенант австро-угорської армії Ремігіус Гейлінг (Remigius Geyling, 1878–1974); організатором та керівником будівництва був лейтенант, угорець Гейза Яблонскі (Géza Jablonszky, 1876–1945); дерев'яну частину вітваря виконав бригадний майстер-різьбяр з Південного Тіроля Антон Ператонер (Perathoner, 1888–1965). Незважаючи на близьке розташування до лінії фронту, церква була недосяжна і невидима неприятелю, водночас знаходилася на майже однаковій відстані від основних бойових позицій 3-ї гірської бригади на гірських вершинах Мерзлий Верх (1359 м), Воділ Верх (1053 м), Планіна Слеме (1448 м) та Рдечі Роб (1913 м), де точилися запеклі бої з численними втратами.

Біля входу до церкви підвішений дзвін із сонячним годинником, гербом Австро-Угорської монархії та написом «PAX» («МИР»). Над входом напис на латинській мові «Ultra cineres hostium ira non superseset» («Ненависть не має слідувати за прахом полеглих ворогів»). Ззовні церква оздоблена гербами двадцяти земель, які входили до складу Австро-Угорщини. Внутрішній інтер'єр розмальований у стилі модерн, переважають сині та чорні кольори із золотистими та білими орнаментами. По обидві сторони від вітваря поряд із мозаїчним зображенням Святого Духа намальовані два великі Ангели, як символи миру.

На стінах прикріплені масивні дубові дошки, як сторінки меморіальної книги, на яких випалені прізвища та імена 2564 австро-угорських воїнів, які загинули на навколишніх полях битв у період 1915–1916 рр. У цьому сумному переліку вояки самостійних батальйонів 13 піхотних полків (№ 18, 25, 30, 33, 37, 46, 53, 57, 61, 66, 80, 85, 91), трьох фельд'єгерських і одного саперного батальйонів та артилерійських підрозділів. На дошках 66-го Унгарського піхотного полку – 222 прізвища; 85-го

Мараморосько-Угочанського – 61. У церкві на Яворці увічнінені воїни ще двох полків, у яких більшість становили українці з Галичини. Це 30-й Львівський піхотний полк – 364 вояки і 80-й Золочівський (Львівщина) піхотний полк – 373 вояки.

Більшість записаних вояків фактично поховані на військовому цвинтарі в присілку села Затолмін – Лоче недалеко від м. Толмін. У цьому сумному переліку біля сотні солдатів, які були мобілізовані з території сучасного Закарпаття до 85-го та 66-го піхотних полків австро-угорської армії (див. таблицю), більшість з них загинули на горі Мерзлий Верх.

У 2016 р. церкві виповнилося 100 років. За цей час тричі (у 1934 р., на початку 1980-х років та у 2005 р.) проводилися реставраційні роботи. У 2007 р. церква, як найбільш вражаючий і монументальний пам'ятник Першої світової війни на території Словенії, була офіційно віднесена до історичних об'єктів Європейської культурної спадщини. На сьогодні храм діючий: крім основної недільної католицької меси, щороку в кінці червня у день святого Віта відправляється також і православна служба. Церква є одним з основних об'єктів військово-історичного туризму – це головна зупинка «Дороги Миру», яка проходить у Словенії в долині річки Сочі по пам'ятниках і похованнях Першої світової війни.

**Список полеглих вояків австро-угорської армії,
мобілізованих з території нинішнього Закарпаття,
які викарбувані у поминальній церкві Святого Духа у Словенії**

№	Прізвище та ім'я	Вік та рік народження	Військове звання	Військова частина	Дата смерті	Сучасна назва населеного пункту, з якого солдат був мобілізований
1	2	3	4	5	6	7
1	Антал Іван	31 1884	рядовий	85-й піхотний полк	26.11.1915	м. Тячів
2	Біднай Золтан	33 1882	лейтенант	66-й піхотний полк	26.11.1915	м. Ужгород
3	Боднар Михайло	31 1884	рядовий	66-й піхотний полк	16.08.1915	с. Мідяниця Іршавського району
4	Боднарук Василь	29 1886	рядовий	85-й піхотний полк	25.11.1915	сміт Ясіня Рахівського району
5	Бодня Степан	28 1888	рядовий	66-й піхотний полк	18.06.1916	с. Лопухів Тячівського району
6	Вашко Іван	23 1892	рядовий	66-й піхотний полк	10.11.1915	с. Люта Великоберезнянського району
7	Вонк Дезидерій	24 1891	рядовий	66-й піхотний полк	03.07.1915	с. Арданово Іршавського району
8	Гандела Дмитро	25 1890	рядовий	66-й піхотний полк	28.08.1915	с. Лопухів Тячівського району
9	Гарагонич Олександр	21 1895	рядовий	66-й піхотний полк	08.04.1916	с. Ярок Ужгородський район
10	Гебрян Петро	24 1892	капрал	66-й піхотний полк	20.06.1916	с. Тихий Великоберезнянського району

Продовження списку полеглих

1	2	3	4	5	6	7
11	Герич Іван	27 1889	рядовий	66-й піхотний полк	03.06.1916	с. Мирча Великоберезнянського району
12	Голінка Ференц	22 1893	рядовий	66-й піхотний полк	18.11.1915	с. Ворочово Перечинського району
13	Голока Юрій	25 1890	рядовий	66-й піхотний полк	26.11.1915	с. Присліп Міжгірського району
14	Голяк Іван	39 1876	рядовий	85-й піхотний полк	24.12.1915	с. Золотарьово Хустського району
15	Гречка Іллеш	22 1893	рядовий	66-й піхотний полк	06.11.1915	с. Горінчово Хустського району
16	Груткай Йозеф	21 1894	рядовий	66-й піхотний полк	26.11.1915	с. Тур'я Поляна Перечинського району
17	Гулеца Михайло	24 1891	капрал	66-й піхотний полк	26.11.1915	смт Воловець
18	Дербак Василь	21 1894	рядовий	66-й піхотний полк	18.11.1915	с. Черна Виноградівського району
19	Дербаль Іллеш	25 1890	сержант	66-й піхотний полк	27.11.1915	с. Лази Воловецького району
20	Драгинець Федір	21 1894	рядовий	66-й піхотний полк	18.11.1915	с. Горінчово Хустського району
21	Дратва Іван	24 1892	рядовий	66-й піхотний полк	02.04.1916	смт Великий Березний
22	Дуффер Степан	19 1886	рядовий	66-й піхотний полк	26.11.1915	м. Ужгород
23	Дяпко Василь	21 1894	рядовий	66-й піхотний полк	22.10.1915	с. Кошельово Хустського району
24	Зеленяк Михайло	27 1888	рядовий	66-й піхотний полк	09.11.1915	с. Великий Раковець Іршавського району
25	Іванина Ігнац	27 1888	капрал	66-й піхотний полк	26.11.1915	смт Міжгір'я
26	Ігурт Михайло	27 1888	рядовий	66-й піхотний полк	16.08.1915	с. Стеблівка Хустського району
27	Карпинець Іллеш	25 1891	рядовий	66-й піхотний полк	12.05.1916	м. Хуст
28	Касич Іван	23 1892	рядовий	66-й піхотний полк	10.09.1915	с. Гусний Великоберезнянського району
29	Керецман Михайло	26 1889	рядовий	66-й піхотний полк	15.07.1915	с. Зарічово Перечинського району
30	Керета Степан	29 1886	рядовий	85-й піхотний полк	28.11.1915	с. Драгово Хустського району
31	Ключкей Михайло	24 1891	рядовий	85-й піхотний полк	27.11.1915	с. Вільхівці Тячівського району
32	Король Андрій	26 1889	капрал	66-й піхотний полк	03.07.1915	с. Люта Великоберезнянського району
33	Корпанець Михайло	26 1889	рядовий	66-й піхотний полк	11.08.1915	с. Порошково Перечинського району

Продовження списку полеглих

1	2	3	4	5	6	7
34	Корпош Ференц	20 1895	рядовий	85-й піхотний полк	03.12.1915	с. Дротинці Виноградівського району
35	Крецул Михайло	22 1893	рядовий	85-й піхотний полк	28.11.1915	с. Терново Тячівського району
36	Лар Іван	23 1892	рядовий	66-й піхотний полк	14.08.1915	с. Золотарьово Хустського району
37	Лебович Давид	28 1887	рядовий	85-й піхотний полк	25.11.1915	с. Руське Поле Тячівського району
38	Левкулич Василь	31 1884	рядовий	66-й піхотний полк	04.12.1915	с. Ірлява Ужгородського району
39	Левчак Іван	23 1892	рядовий	66-й піхотний полк	14.08.1915	с. Стрипа Ужгородського району
40	Лендел Іван	20 1896	рядовий	66-й піхотний полк	11.12.1916	с. Залужжя Мукачівського району
41	Логойда Іван	34 1881	рядовий	66-й піхотний полк	26.11.1915	с. Руське Мукачівського району
42	Максим Іван	27 1888	рядовий	85-й піхотний полк	27.11.1915	с. Стеблівка Хустського району
43	Машкари-нець Іван	26 1890	рядовий	66-й піхотний полк	20.01.1916	с. Павлово Свалявського району
44	Нірода Петро	21 1894	рядовий	66-й піхотний полк	03.03.1916	с. Олександрівка Хустського району
45	Носа Іван	21 1894	рядовий	66-й піхотний полк	19.09.1915	смт Дубове Тячівського району
46	Павлишинець Василь	22 1893	рядовий	66-й піхотний полк	05.12.1915	с. Новоселиця Тячівського району
47	Палетич Іллеш	26 1889	рядовий	66-й піхотний полк	05.06.1915	с. Розтоцька Пастіль Вели- коберезнянського району
48	Пензеш Петро	24 1891	рядовий	85-й піхотний полк	грудень 1915	с. Холмовець Виноградівського району
49	Подольський Федір	29 1887	рядовий	66-й піхотний полк	08.04.1916	смт Дубове Тячівського району
50	Поляк Іван	21 1894	рядовий	66-й піхотний полк	28.08.1915	с. Новоселиця Перечинського району
51	Попович Шимон	36 1879	рядовий	85-й піхотний полк	28.11.1915	с. Олешник Виноградівського району
52	Путраш Василь	22 1893	рядовий	66-й піхотний полк	03.07.1915	смт Міжгір'я
53	Русняк Іван	23 1892	рядовий	66-й піхотний полк	29.10.1915	с. Ізки Міжгірського району
54	Сабадош Петро	33 1882	рядовий	66-й піхотний полк	26.11.1915	с. Стеблівка Хустського району
55	Сабов Юрій	28 1889	сержант	66-й піхотний полк	15.10.1917	с. Тур'я Поляна Перечинського району
56	Сівак Василь	20 1895	рядовий	85-й піхотний полк	29.11.1915	с. Олешник Виноградівського району

Закінчення списку полеглих

1	2	3	4	5	6	7
57	Сідіні Іван	20 1896	рядовий	66-й піхотний полк	22.01.1916	с. Худльово Ужгородського району
58	Станко Ференц	20 1895	капрал	66-й піхотний полк	14.08.1915	с. Зарічово Перечинського району
59	Стойка Ференц	26 1889	рядовий	66-й піхотний полк	12.08.1915	с. Угля Тячівського району
60	Товтин Іван	28 1888	рядовий	66-й піхотний полк	05.11.1916	с. Червеньово Мукачівського району
61	Трейтл Йозеф	28 1887	капрал	85-й піхотний полк	09.12.1915	смт Дубове Тячівського району
62	Уліганець Степан	23 1893	рядовий	66-й піхотний полк	03.06.1916	с. Солочин Свалявського району
63	Фрінгош Юрій	26 1889	капрал	66-й піхотний полк	28.09.1915	с. Княгиня Великоберез- нянського району
64	Черяник Степан	35 1881	рядовий	66-й піхотний полк	24.05.1916	с. Люта Великоберезнян- ського району
65	Чижмар Юрій	22 1893	рядовий	85-й піхотний полк	03.12.1915	с. Нижня Апша Тячівського району
66	Чопик Василь	21 1894	рядовий	66-й піхотний полк	28.11.1915	с. Олександрівка Хустського району
67	Чума Михайло	24 1891	рядовий	66-й піхотний полк	03.07.1915	с. Ужок Великоберезнян- ського району
68	Шафар Дмитро	28 1887	рядовий	66-й піхотний полк	02.11.1915	с. Лопухів Тячівського району
69	Шимон Іван	27 1889	рядовий	66-й піхотний полк	14.10.1916	с. Сокирниця Хустського району
70	Шкоба Іван	27 1883	рядовий	66-й піхотний полк	03.07.1915	с. Кальник Мукачівського району
71	Якобович Вольф	22 1893	рядовий	85-й піхотний полк	03.12.1915	с. Вільхівка Іршавського району

Військове кладовище в Лоче

Військовий цвинтар у Лоче знаходиться на окраїні села Затолмін біля містечка Толмін на заході Словенії. Затолмін – невеличке поселення з населенням 332 чол. (станом на 2002 р.), розташоване на висоті 324 м над рівнем моря, біля гірської річки Толмінки.

Тут поховано 3300 вояків, полеглих на фронті Ізонцо. З літа 1916 р. ховали солдатів, які загинули в боях на гірських вершинах Мерзлий Верх (1359 м), Воділ Верх (1053 м) та біля гори Крн (2245 м). Переважно це військовослужбовці австро-угорської армії, але були також німецькі та італійські вояки.

У 1930-х роках на цей цвинтар також були перепоховані австро-угорські солдати окремого батальйону 66-го Унгварського піхотного полку, які під час війни були поховані на батальйонному цвинтарі на розташованій неподалік полонині Полог (521 м); серед них багато мобілізованих з території сучасного Закарпаття.

У 1938 р. останки німецьких солдатів були ексгумовані та перезахоронені на німецькому кладовищі-кістниці біля Толміна, а італійських – в італійській кістниці в с. Ославія (нині територія північно-східної Італії, біля м. Горіція).

Нині на цвинтарі є декілька паралельних рядів надгробних каменів, є надгробні пам'ятники із залізними хрестами, 11 огорожених офіцерських могил. У центрі цвинтаря розташований пам'ятник – піраміда з орлом з розкритими крилами – у пам'ять про полеглих воїнів 30-го піхотного полку австро-угорської армії. Округом поповнення цього полку був Львів та навколишні райони; більшість солдатів становили русини-українці (59%), поляків було 31%, інших національностей – 10%.

Військове кладовище в Подмелці

Подмелець (словен. Podmelec) – невеличке поселення в общині Толмін на заході Словенії з населенням 96 чол. (станом на 2002 р.) Розташовано на висоті 298 м над рівнем моря.

Під час Першої світової війни у цьому населеному пункті функціонував військово-польовий шпиталь австро-угорської армії, розгорнутий у приміщеннях меблевої фабрики, який був досить високого на той час професійного рівня. Крім стандартних хірургічного і терапевтичного відділень, працювало і окреме очне та отоларингологічне відділення, що було рідкістю у той час. Шпиталь мав також власні рентгенівський апарат і електростанцію. Протягом 1915–1916 рр. у подмелецькому шпиталі пролікували 50 тисяч поранених і хворих вояків.

Неподалік було закладено військове кладовище, на якому ховали померлих у шпиталю солдатів, в тому числі й італійських військовополонених. За даними словенського Фонду «Дорога миру в Сочі», тут поховано 1220 чоловік. Кладовище було розташоване на трьох терасах. Найнижча тераса була поруч із залізничною колією, її площу на даний час встановити неможливо через те, що після війни італійська влада перепоховала останки солдатів звідси. Середнє кладовище знаходилося трохи вище і було найбільшим за розмірами. Тут зберігся характерний кам'яний хрест з дерев'яним розп'яттям на кам'яному фронтоні, біля якого розміщена кам'яна надгробна плита. Кладовище прямокутної форми, під час війни було оточено дерев'яним парканом з двома входами. На могилах були залізні хрести, до яких прикріплялися таблички з написами. Тераса найвищого кладовища знаходилася на 150 метрів вище залізничної колії. У центрі цвинтаря – високий кам'яний стовп із хрестом на верхівці, встановлений у березні 1916 р. На стовпі висічена присвята воякам XV корпусу австро-угорської армії німецькою мовою.

Військові цвинтарі в районі Бохинь

Протягом Першої світової війни Бохинський район у північно-західній Словенії був транзитною зоною між північною ділянкою фронту Ізонцо і тилом, де базувалися австро-угорські підрозділи перед відправкою на передову, місцем проходження останнього бойового вишколу. Тут знаходилися також військово-польові шпиталі, в яких лікувалися поранені і хворі, а померлі воїни були поховані на трьох військових цвинтарях, з яких на сьогоднішній день збереглися два – в Уканці і біля селища Бохинська Бистриця.

Бохинська Бистриця (словен. Bohinjska Bistrica) – найбільше і центральне поселення в общині Бохинь (Горенський регіон, Словенія). Висота над рівнем моря 509 метрів. Населення (на 2002 р.) – 1774 мешканці. Є важливим туристичним центром із залізничною станцією та регулярним автобусним сполученням.

Уканц (словен. Ukanc) – невеличке туристичне поселення (населення на 2002 р. становило 41 особу) в общині Бохинь (Горенський регіон, Словенія) на березі мальовничого Бохинського озера. Висота над рівнем моря 546 м.

Військовий цвинтар біля Бохинської Бистриці знаходиться на пагорбі Ребро, обабіч дороги до села Равне. Тут 285 могил австро-угорських воїнів різних національностей, які померли у шпиталях протягом 1915–1917 рр. Серед похованих 202 солдати, які воювали у піхотних підрозділах, 55 – у технічних та інших допоміжних, 19 артилеристів. На цвинтарі поховані також 9 військовополонених російської царської армії. У 1945 р. на цвинтарі був встановлений кам'яний пам'ятник у вигляді художньо оформленого хреста; на кожній могилі бетонний хрест з табличкою. Навколо цвинтаря огорожа з бетонних стовпів, з'єднаних горизонтальними металічними рейками.

Військовий цвинтар Уканц знаходиться біля дороги до туристичної родзинки Юлійських Альп – водоспада Савіца. Тут 282 могили воїнів, які були поранені або захворіли на горі Крн, або на сусідніх гірських вершинах, були евакуйовані донизу в долину, де померли у шпиталях. Поховання здійснювалися з червня 1915 р. до листопада 1917 р. Могили на цвинтарі обкладені каменями і розташовані рівними рядами. На кожній могилі на бетонному фундаменті-п'єдесталі встановлений дерев'яний хрест з металічною табличкою з прізвищем вояка. 221 воїн відомий, кількість невідомих не встановлена через те, що є декілька братських могил з невизначеною кількістю похованих. Навколо цвинтаря зведена дерев'яна огорожа. Вхід через ковані металічні ворота з металічною аркою над ними з написом «1914–1918». На цвинтарі знаходиться 1,5-метровий монумент з каменя з присвятою солдатам, полеглим на Крні – захисникам Бохині у 1915–1916 рр. Примітною пам'яткою цвинтаря є дерев'яна каплиця з дзвоном, збудована з канадської модрина і покрита шинглями. Тут поховані австро-угорські солдати різних національностей, в основному словаки, угорці, поляки та українці. Серед них близько 60 вояків 66-го Унгварського піхотного полку. Крім того, є могили, де поховані військовополонені: 17 росіян, 2 румуни, 1 італієць.

Військові поховання Першої світової війни на території Італії

Військове австро-угорське кладовище Просекко (Prosecco)

Це один з найбільших військових цвинтарів на території Італії, де поховані воюючі австро-угорської армії, які загинули на південній ділянці фронту Ізонцо (нині прикордонні території Словенії та Італії). Просекко – нині один з районів міста Трієст, яке до 1918 р. входило до Австро-Угорщини, а нині – адміністративний центр провінції Фріулі–Венеція–Джулія у північно-східній Італії.

На кладовищі покояться останки 5050 чоловік. Близько 2 тисяч вояків були поховані тут протягом Першої світової війни. Більшість перезахоронені після ексгумації у 1930-х, 1950-х, 1970-х роках з менших за розмірами військових поховань з цілого навколишнього регіону. Зокрема: 1369 – з колишнього військового цвинтаря у м. Добеодо дель Лаго, 1103 – з м. П'емонте, 679 – з інших військових цвинтарів.

Кладовище знаходиться у доглянутому стані: десятки рядів кам'яних хрестів з табличками з іменами похованих вояків. Тут спочивають солдати майже всіх національностей, які населяли Австро-Угорську імперію і проживали в різних її куточках (в тому числі і на території нинішнього Закарпаття).

Військове австро-угорське кладовище Палманова (Palmanova)

Це найбільше військове кладовище на території північно-східної Італії (регіон Фріулі–Венеція–Джулія), де поховано 17 тисяч вояків австро-угорської армії, які загинули на фронті Ізонцо (на територіях, які нині знаходяться в регіоні Горіція в Італії та общині Нова Горіця в Словенії).

Всередині кладовища проходять широкі алеї з кипарисами і знаходиться велика площа, де були поховані 4 тисячі солдатів, імена яких відомі. Могили розташовані впорядкованими рядами, на кожній – простий бетонний надгробок з табличкою з іменем і барельєфом хреста. У центрі кладовища – пам'ятник. За стіною цвинтаря знаходиться каплиця і дві величезні братські могили, в яких захороненні останки понад 13 тисяч невідомих солдатів. У каплиці – невелике приміщення з кам'яним вівтарем і картиною вмираючого Христа. На стіні зліва – прапор з гербом Австро-Угорщини.

На військовий цвинтар Палманова після Першої і Другої світових війн перенесли після ексгумації останки вояків, які були поховані на інших, менших за розмірами, кладовищ цілого навколишнього регіону.

Військовий меморіал Асіаго (Sacratio Militare di Asiago)

Знаходиться у місті Асіаго, на пагорбі Лейтен (провінція Віченца, регіон Венето на північному сході Італії), на висоті 1000 метрів над рівнем моря, оточений горами, які були місцем запеклих боїв у Першій світовій війні.

Асіаго – це місто-муніципалітет, розташоване на відстані 450 км на північ від Рима, 80 км на північний захід від Венеції. Населення на 2014 р. становило 6462 особи.

Тут похоронені останки понад 50 000 італійських та австро-угорських солдатів. Інтер'єр меморіалу містить склеп з восьмикутною каплицею в центрі. Склеп знаходиться під терасою, а її периметричні та осьові коридори перетинаються, створюючи центральну зону, де розташована каплиця з жертвником. У стінах коридорів вмонтовані поховальні ніші з останками 33 086 полеглих італійських солдатів, з яких відомі прізвища 12 795, тоді як більшість (20 291) поховані як невідомі солдати. Їхні тіла були ексгумовані з 35 навколишніх військових кладовищ у період між 1935 і 1938 роками. Ідентифіковані останки знаходяться в окремих похованнях в алфавітному порядку, неідентифіковані – у двох спільних братських могилах.

На меморіалі також поховані останки 18 505 австро-угорських солдатів, з яких більшість (12 355) неідентифіковані. Вони були ексгумовані з тих же військових цвинтарів у пізніший період.

Військові поховання Першої світової війни на території Австрії

Військовий цвинтар у Відні

У південній частині міста, у віденському районі Зіммеринг, розташований один з найбільших в Європі загальних цвинтарів, який називається «Віденське центральне кладовище» (нім. Wiener Zentralfriedhof). Воно відкрито ще у 1874 р., має площу

майже 2,5 кв. км і близько трьох мільйонів могил. У північно-східній частині кладовища розташоване поле воєнних жертв Першої світової війни, на якому протягом 1914–1918 рр. було поховано понад 20 тисяч військовослужбовців австро-угорської армії.

Дослідники Меморіально-пошукового центру «Доля» при Львівській обласній раді (м. Львів) встановили за документами Австрійського державного архіву, що тут поховано більше однієї тисячі українців, мобілізованих з Галичини і Буковини¹.

Дослідницька група громадської організації «Memento bellum» (м. Ужгород) за документами чеського військового державного архіву (Прага) віднайшла 28 воїнів, мобілізованих з території нинішнього Закарпаття, які померли у віденських шпиталях (див. список). Серед них і солдати з 66-го Унгварського піхотного полку.

Як у першому, так і в другому дослідженні це, звичайно, неповний список.

Список воїнів австро-угорської армії, мобілізованих з території нинішнього Закарпаття, похованих у Відні у період Першої світової війни

1. Антал Георгій (Antal Georg), піхотинець I.R.85, 1891, Теребля, Тячівщина, †26.11.1915.
2. Качкош Віктор (Kacsos Viktor), піхотинець I.R.65, 1894, Мукачево, †14.06.1918.
3. Фрідман Ігнат (Friedman Ignac), піхотинець I.R.85, 1884, Рокосово, Хустщина, †3.12.1914.
4. Бочак Іван (Bocsak Johann), піхотинець I.R.66, 1887, Біловарці, Тячівщина, †5.07.1915.
5. Громочук Іван (Hromocsuk Johann), капрал I.R.66, 1886, Королево, Виноградівщина, †27.09.1914.
6. Куриця Василь (Kurica Ladislav), піхотинець H.I.R.12, 1899, Нижній Бистрий, Хустщина, †26.03.1918.
7. Калі Георгій (Kali Georg), піхотинець I.R.66, 1883, Барбово, Мукачівщина, †9.05.1916.
8. Мішко Михайло (Misko Michal), піхотинець I.R.65, 1889, Завидово, Мукачівщина, †19.07.1917.
9. Ольшавський Іван (Olsavszki Johann), артилерист полку польової артилерії №18, 1892, Перечин, †28.05.1915.
10. Нодь Михайло (Nagy Michal), піхотинець I.R.85, 1880, Фертешолмаш, Виноградівщина, †8.12.1914.
11. Пецко Данило (Peczko Daniel), піхотинець I.R.85, 1891, Керецьки, Свалявщина, †17.12.1914.
12. Панк Василь (Pank Ladislav), піхотинець I.R.65, 1891, Завидово, Мукачівщина, †2.06.1915.
13. Пінтя Михайло (Pentya Michal), піхотинець I.R.85, 1887, Чумальово, Тячівщина, †4.11.1914.
14. Прокопець (Бушко) Федір (Prokorecz Busko Teodor), піхотинець I.R.65, 1891, Шкуратівці, Мукачівщина, †31.01.1915.
15. Попович Андрій (Popovics Andreas), піхотинець I.R.85, 1890, Нанково, Хустщина, †3.03.1915.
16. Рипський Іван (Ripsky Jan), піхотинець H.I.R.11, 1885, Мужієво, Берегівщина, †22.08.1915.
17. Романюк Юрій (Romanyuk Jiri), піхотинець I.R.85, 1893, Богдан, Рахівщина, †26.10.1915.
18. Роля Іван (Rolya Johann), піхотинець I.R.66, 1895, Доманинці, Ужгород, †19.02.1918.
19. Шелемон Іван (Selemon Jan), піхотинець H.I.R.11, 1897, Руський Мочар, Великоберезнянщина, †23.07.1916.
20. Сікут Олексій (Sikut Alexius), піхотинець I.R.66, 1888, Стужиця, Великоберезнянщина, †22.06.1916.

¹ «Українці в лавах австро-угорської армії, поховані на Центральному кладовищі міста Відень (Австрія)». За матеріалами Австрійського державного архіву упорядкував Остап Козак. Опубліковано 1.06.2020. на сайті КП ЛОР «Доля» (dolya.lviv.ua).

21. Тянько Георгій (Tanyko Georg), піхотинець I.R.66, 1890, Лисичово, Іршавщина, †5.05.1916.
 22. Товт Степан (Tóth Stefan), піхотинець I.R.85, 1894, Нове Село, Виноградівщина, †9.12.1915.
 23. Товт Степан (Tóth Stefan), піхотинець I.R.65, 1879, Мужієво, Берегівщина, †6.07.1915.
 24. Турані Федір (Turanyi Franz), піхотинець I.R.85, 1893, Шаланки, Виноградівщина, †22.07.1917.
 25. Вачиля Іван (Vacsila Johann), єгер FJB.29, 1882, Кольчино, Мукачівщина, †14.09.1915.
 26. Вереш Данило (Veres Daniel), піхотинець H.I.R.11, 1894, Попово, Берегівщина, †7.10.1916.
 27. Завадяк Еміл (Юрій) (Zavadyak Emil Gyorgy), піхотинець I.R.85, 1883, Березники, Свалявщина, †26.10.1917.
 28. Магада Іван, піхотинець I.R. 25, Зарічово, Перечинщина, †1918.

Магаді Івану (№ 28 у списку похованих), рядовому солдату 25-го піхотного полку, присвячена поема «Карпатська балада», яку написав його нащадок, закарпатський письменник і журналіст Василь Мулеса¹.

Уривок з цього поетичного твору:

*Запало село – не добра вістина.
 Кажуть, же Магада та утратив сина.
 – Забрали го аж до Відня, –
 Пророкує сільська Відьма:
 – Там будуть лічити, та не буде жити.
 Три дні люди говорили, та скоро забули,
 По двох місяцьох вояки у село прибули.
 Офіцір у них найстарший, мамку обнімає...
 – Ваш герой у Відні мирно нині спочиває!
 Принесли вінок ще красний, поклали у церкві...
 Янчо – вийтизь дужий, красний,
 Мусив вун умерти.
 Схоронили го у Відні, як героя-пана...
 Лем в селі ся залишила незгоєна рана...
 Ота страшна рана Магади Івана.*

Військові поховання Першої світової війни на території Румунії

Меморіальний Хрест солдатам Першої світової війни на піку Караїман (Хрест Героїв)

Глибоке враження справляє цей незвичайний пам'ятник солдатам, що загинули у Першій світовій війні, зведений у 1926–1928 рр. на піку Караїман (2291 м) в горах Бучеджі (Південні Карпати) біля містечка Буштени (район Брашова) в центральній Румунії. Пам'ятник був збудований за ініціативою та фінансування королеви Марії Едінбурзької та короля Румунії Фердинанда. Спроекували цей величавий монумент румунські архітектори Георг Крістіне́л (Cristinel) та Костянтин Прокопіу (Proscoriu). Урочисте відкриття відбулося 14 вересня 1928 р., до 10-ї річниці завершення війни.

¹ Мулеса В.В. Карпатська балада / Василь Мулеса; передм. І. Хланті. Ужгород: ТДВ «Патент», 2019. 120 с.

Монумент складається з трьох частин: фундаменту у вигляді квадратного оглядового майданчика, п'єдесталу з кам'яних блоків висотою 7,5 метрів, на якому закріплений 28-метровий хрест із сталевих профілів. Загальна висота пам'ятника становить 39,3 метрів. Ширина хреста 2 метри, а довжина горизонтальних поперечин хреста становить 14 метрів (по 7 метрів кожна). Всередині п'єдесталу знаходилася кімната, в якій був встановлений електричний генератор, що живив закріплені на хресті 120 електричних ламп по 500 Вт кожна. У 2014 р. цей об'єкт занесений у Книгу світових рекордів Гінесса як найбільший у світі монумент з хрестом на такій висоті.

Організація і будівництво пам'ятника виявилися непростою задачею як з інженерної, так і з технічної точки зору. Хрест зроблений у формі плетеної сітки зі сталевих шпал, з'єднаних між собою заклепками. Робочі інструменти, дерево, металічні частини, всі інші деталі та всі необхідні матеріали були доставлені потягом на залізничну станцію Буштени. Звідси частину металічних балок та будівельних матеріалів перевозили уже волами по гірських тропках на самий Караїмський Пік. Усі інші матеріали були транспортовані фунікулером на найближчу гірську вершину, звідки вузькою тропкою за допомогою коней та віслуків доставлені вже до місця будівництва.

Спочатку хрест освітлювався за допомогою електричного генератора, який знаходився у п'єдесталі під ним, та 120-ти 500-ватних ламп. У 1939 р. хрест був підключений до національної енергетичної системи і потреба в генераторі відпала. Енергія подавалася підземним кабелем від електропідстанції радіорелейного комплексу, який знаходився ще вище, на висоті 2487 метрів. До 1948 р., коли в Румунії настав комуністичний режим, хрест завжди освітлювався вночі на два релігійні свята: в кінці травня або на початку червня в день Вознесіння Христа та 15 серпня – в день Успіння Пресвятої Богородиці. Перше свято збіглося також з Днем пам'яті Героїв війни. Сьогодні хрест освітлюється за допомогою 300 ламп потужністю 500 Вт кожна і добре проглядається за десятки кілометрів навколо. Розробляється і новий проект освітлення, при якому планується покрити хрест флюоресцентною фарбою і спроектувати на нього лазерний фокус.

* * *

Після завершення Першої світової війни в районі міста Марошгевіз (Maroshévíz)¹, де протягом 1916–1917 рр. відбувалися кровопролитні бої, на багатьох військових цвинтарях знайшли свій вічний спокій 2963 воїни чотирьох армій (австро-угорської, німецької, російської і румунської). Серед них і солдати 15-ї Мішкольцької піхотної дивізії, в їх числі і 66-го Унгарського піхотного полку.

Вони були поховані у таких пунктах і місцях:

Maroshévíz-Zsákhegy (нині Zencani – присілок Топлиці): поховано 133 воїни австро-угорської (102), російської (19), німецької (12) армій;

Maroshévíz-Székpatak (нині Secu – присілок Топлиці): 771 воїн (726 невідомих, 25 румунів, 20 австро-угорців);

Gyergyóvárhegy (нині село Subcetate): 48 воїнів (румунів, італійців, росіян);

Galócás (нині село Gălăuțaș): 7 воїнів (4 невідомі, 3 румуни);

Gyergyósalamás (нині село Sărmaș): 7 воїнів (5 угорців, 2 румуни);

¹ Нині Топлиця (рум. Toplița) – муніципальне місто в регіоні Харгіта, у північній частині Румунії (східній Трансильванії), у верхній течії ріки Муреш (на висоті 650 метрів). За переписом 2011 р. населення міста становило 13929 жителів (68,5% румунів, 22,1% угорців, 3,6% циган).

Околиці Borszék (нині селище Borsec): 133 воїни (99 невідомих, 16 угорців, 9 німців, 7 чехів і словаків, 2 росіяни);

Gyergyóholló (нині село Corbu): 96 невідомих воїнів;

Околиці Bélbör (нині Bilbor): 115 воїнів (64 невідомих, 34 німці, 7 угорців, 6 росіян, 4 румуни);

Gyergyószentmiklós¹ (загальний міський цвинтар): 215 воїнів австро-угорської та німецької армії;

Околиці Gyilkos-tó²: 131 воїн (110 угорців, 15 невідомих, 8 австрійців, 4 росіяни, 2 румуни, 2 євреї);

Околиці Reczefalva (нині село Recsa): 40 воїнів німецької армії (більшість невідомих);

Gyergyóalfalu (нині село Joseni): 8 воїнів австро-угорської армії;

Gyergyószárhegy (нині село Lăzarea): 10 воїнів-угорців;

Gyergyótölgyes (нині село Tulgheș) та околиці: 86 невідомих воїнів;

Gyergyóbékás (нині село Bicazu Ardelean) та околиці: 1163 воїни російської (875), австро-угорської (157), румунської (89) та німецької (42) армії.

Військові поховання Першої світової війни на території Словаччини

Військовий цвинтар у Кошице

Місто Кошице було не лише адміністративним центром комітату Абауй-Торна Угорського королівства Австро-Угорської імперії, а й місцем дислокації багатьох підрозділів австро-угорської армії, зокрема командування і штабів VI армійського корпусу, 27-ї піхотної дивізії, 53-ї піхотної бригади. До Першої світової війни в місті були розквартировані основні сили 34-го піхотного полку, 9-го гонведного піхотного полку, 5-го гонведного гусарського полку та менші підрозділи інших військових частин, серед яких і один батальйон 66-го Унгарського піхотного полку. З самого початку і протягом всієї війни Кошице було також стратегічним місцем, де було розгорнуто декілька військових шпиталів, в яких лікувалися поранені та хворі солдати. Тисячі з них померли і були поховані на Кошицькому військовому цвинтарі.

Найбільше потягів з пораненими, хворими та полоненими, серед яких завжди були і померлі у дорозі, прибувало до Кошиць у період осені 1914 р. – літа 1915 р. Військовий цвинтар був закладений на території міського цивільного кладовища, зайнявши його значну частину (довжиною 335 метрів і шириною 70 метрів). У центрі знаходився дерев'яний хрест, вмонтований у постамент зі скального каменю на бетонній основі. Напис на постаменті був у віршованій формі на угорській мові.

¹ Нині місто Георгені (рум. Gheorgheni) в регіоні Харгіта, у східній Трансільванії, 170 км від Брашова. Розташоване у високогірній долині на висоті 810 метрів. Один з центрів угорської культури і традицій в Румунії. За переписом 2016 р. населення міста становить 20 022 жителі (87,5% угорців, 10,8% румунів).

² Нині Лаку-Рошу (Червоне озеро, рум. Lacul Roșu) – природне озеро на північному сході Румунії, в Східних Карпатах, поруч з ущелиною Біказ. Озеро утворилося у 1837 р. в результаті сильних дощів і потужного обвалу скель, які перекрыли гірську річку, утворивши дамбу. Воно має форму літери «Г», площу 11,4 гектарів, глибину 10,5 метрів, довжину берегової лінії 2830 метрів.

Військові цвинтарі, на яких поховані воїни 66-го Унгарського піхотного полку



Військовий меморіал у місті Асіаго у регіоні Венето, у 80 км на північний захід від Венеції. Тут захоронені останки понад 50 тисяч вояків італійської (33 тисячі) та австро-угорської (18,5 тисяч) армій, більшість з них невідомі солдати [5].



Військовий цвинтар Палманова – найбільше військове кладовище на території північно-східної Італії. Тут поховано 17 тисяч вояків австро-угорської армії, з яких 13 тисяч – невідомі солдати [5].



Пам'ятник полеглим у Першій світовій війні воїнам на горі Монте Асолоне (1529 м) у передгір'ях Альп у північно-східній Італії [5].



Пам'ятник сербським воїнам, полеглим у 1914 р. на горі Ягодна (нині Мачков Камен, на заході Сербії) [5].



Делегація громадської організації “Memento bellum” (Ужгород) на сходинках меморіальної поминальної церкви Святого Духа на Яворці в Юлійських Альпах біля м. Толмін (Словенія). Вересень 2019 р. [4].

*Автор книги
Юрій Фатула
всередині церкви
біля дубових дощок,
на яких увічніні
прізвища та імена
222 вояків
II окремого батальйону
66-го Унгарського
піхотного полку,
серед яких
56 уродженців
Закарпаття.
Вересень 2019 р. [4].*





Військовий цвинтар у Лоче біля м. Толмін на заході Словенії. Тут поховано 3300 вояків австро-угорської, німецької та італійської армій, у тому числі і 66-го Унгарського піхотного полку. Пам'ятник-піраміда присвячений воякам 30-го Львівського піхотного полку австро-угорської армії [4].



Військовий цвинтар Уканц в общині Бохинь (Словенія). Тут знаходиться 282 могили воїнів, які були поранені або захворіли на горі Крн, були евакуйовані і померли у шпиталях. Серед похованих близько 60 вояків 66-го Унгарського піхотного полку [5].



Військовий цвинтар біля с. Бохинська Бистриця (Словенія). Тут знаходиться 285 могил австро-угорських вояків. У 1945 р. на цвинтарі встановлений кам'яний пам'ятник у вигляді художньо оформленого хреста (верхнє фото) [5].



У с. Подмелець (Словенія) було три військових цвинтарі, де було поховано 1220 воїнів, які померли у військовому шпиталі. На нижньому фото зображений один з цвинтарів. На верхніх фото – пам'ятники, які збереглися до нашого часу [5].



Пам'ятник австро-угорським воїнам, полеглим у Першій світовій війні на цвинтарі “Кőbánya” в Будапешті. На постаменті викарбувані прізвища та імена похованих вояків. Серед них майже сотня солдатів, мобілізованих з території сучасного Закарпаття. Жовтень 2017 р. [4]



Пам'ятник на Віденському центральному кладовищі, у північно-східній частині якого розташоване поле воєнних жертв, де протягом Першої світової війни було поховано понад 20 тисяч вояків австро-угорської армії. Серед них і 28 уродженців Закарпаття [5].



Меморіальний Хрест солдатам Першої світової війни, зведений у 1926–1928 рр. на піку Караїман (2291 м) у Південних Карпатах в районі м. Брашов (Румунія) [5].



Військовий цвинтар Краків – Раковіце – найбільше військове кладовище у південній Польщі. Тут поховано близько 6600 воїнів періоду Першої світової війни і міжвоєнного періоду [5].



Пам'ятник, зведений під час Першої світової війни на військовому цвинтарі у м. Коломия Івано-Франківської області. За період від квітня 1915 р. по лютий 1916 р. на цвинтарі було здійснено 629 поховань австро-угорських вояків [4].



Військовий цвинтар Першої світової війни у м. Калуш Івано-Франківської області. Тут знаходиться 255 (28 братських) могил, в яких поховано 725 осіб (289 відомі). Перший реконструйований місцевими волонтерами хрест солдата німецької армії. Вересень 2021 р. [4].



**Пам'ятник полеглим
у Першій світовій війні
односельчанам
у с. Радванка (нині пригород
м. Ужгород).
На мармуровій стелі
викарбувані прізвища 12 воїнів
(п'ятеро воювали у 66-му
Унгарському полку).
Серед них і 23-річний
Юлій Шварц –
перший загиблий на
Російському фронті
офіцер 66-х.
Листопад 2016 р. [4].**





Дерев'яний символічний хрест і один з небагатьох цілілих надгробних пам'ятників у секторі Першої світової війни на військовому «гарнізонному» цвинтарі в ужгородському мікрорайоні Шахта. Тут поховані 1003 воїни, які померли в ужгородських шпиталях [4].



План реконструкції цвинтаря в мікрорайоні Шахта, запропонований у 2018 р. [5].



Залізнична станція і вокзал м. Ужгород. Крайня права колія проходить по братським могилам найбільшого у Західній Україні військового цвинтаря Першої світової війни, де поховано майже десять тисяч (7 тисяч невідомих) воїнів з 19 сучасних європейських країн [4].



Активісти ГО "Memento bellum" (Ужгород) на поминальній акції біля пам'ятного хреста на залізничній станції м. Ужгород, встановленого у 2018 р. біля військового цвинтаря Першої світової війни. 11 листопада 2020 р. [4].

Цвинтар був огорожений і мав одну вхідну браму з башточкою, в якій був невеликий дзвін та декілька проходів по кутах на огорожі. У 1916 р. на вхідній брамі встановили металічну табличку із застережливим написом угорською мовою: *Ki e csendes honnak határát átléped.*

Частиною військового цвинтаря була капличка з башточкою і 8-метрова дзвіниця, яку було видно з вікон барачного шпиталю, що знаходився неподалік. Усі стежки-проходи на кладовищі були висипані білим дрібним щебнем і сходилися до центрального пам'ятника-хреста. Всередині були висаджені ялинки, які довершували цілісність військово-меморіального комплексу.

Кількість похованих на Кошицькому цвинтарі, за даними різних архівних джерел, коливається від 6 тисяч до 7500 осіб, які були захоронені у 3500 одиночних і кількадесят братських могилах.

Відповідно до офіційних документів від 1971 р., підготованих для обґрунтування реконструкції військового цвинтаря у період соціалістичної Чехословаччини, площа військових захоронень становила 2,3 гектара. У братських могилах розмірами 22х17 м, які простиралися трьома рядами, було поховано 2365 вояків; в одиночних могилах, які тягнулися у 17 рядів (розміри ряду 98х2 метри), було поховано 3428 вояків. Загалом 5793 похованих, які за національною ознакою розподілені наступним чином: чехів і словаків – 1358, угорців – 1605, австрійців і німців – 1549, росіян – 734, румунів, поляків, болгар, французів і турків – 483, італійців – 64.

Після Першої та у період Другої світових війн цвинтар доглядався, на ньому проводилися меморіальні заходи. Ще на архівній фотографії від 1949 р. він знаходився у задовільному стані. А вже починаючи з 1950-х років, кладовище поступово занепало і почало руйнуватися. Центральний пам'ятник-хрест був демонтований у 1982 р. через його аварійний стан. На більшій частині військового цвинтаря почали здійснюватися цивільні поховання.

В кінці 1970-х – на початку 1980-х рр. влада соціалістичної Чехословаччини прийняла рішення реконструювати цвинтар. Були розроблені архітектурний проєкт та технічна документація, згідно з якими останки солдатів мали бути ексгумовані і перезахоронені у спільних могилах у різних секторах відповідно до національності, із встановленням пам'ятників, на яких мали бути вказані прізвища полеглих. Але до практичної реалізації цих планів не дійшло. Був встановлений лише скромний так званий Бартушовий пам'ятник, який зображує вмираючого солдата в символічному окопі.

Військові поховання Першої світової війни на території Польщі

Військові цвинтарі Кракова

У місті Краків та його пригородах знаходиться 6 військових цвинтарів, де поховані жертви Першої світової війни¹.

Найбільшим серед них і водночас найбільшим військовим кладовищем у південній Польщі є **цвинтар Краків – Раковіце** (пол. Kraków – Rakowice). Сюди і після завершення війни здійснювали перезахоронення після ексгумацій з інших невели-

¹ Інформація використана зі статті «Miroslaw Łopata. Cmentarze Krakówa». Оpubлікована на сайті www.cmentarze.gorlice.net.pl

ких поховань в околицях Кракова. Тут поховано близько 6600 воїнів двох історичних періодів.

Протягом Першої світової війни тут були поховані:

– вояки австро-угорської, німецької і російської армій, які загинули в боях за Краків у листопаді 1914 р. або померли у військових шпиталях Кракова протягом всіх воєнних і навіть післявоєнних років (серед них і воїни 66-го Унгарського піхотного полку);

– італійські військовополонені, які померли у військових обозах;

– легіонери Польського легіону (добровольчого національного польського військового формування у складі австрійського ополчення (ландштурму)); вони поховані на окремому полі, де зведений пам'ятник (у камені висічені постаті легіонерів).

У міжвоєнний період (1918–1939 рр.) тут ховали військовослужбовців Краківського гарнізону.

Найбільшою і найкраще збереженою і оформленою частиною цвинтаря є похоронне поле довжиною біля 300 метрів і шириною 20 метрів, спроєктоване у вигляді алеї, яка веде до пам'ятника у формі античного кам'яного олтаря. На цвинтарі знаходиться велика кількість типових кам'яних надгробків, які ставилися і на інших військових цвинтарях. Зустрічаються також надгробні плити. На одній стороні цвинтаря простягається стіна з криптами з останками офіцерів.

Військовий цвинтар Краків – Лагєвнікі (пол. Kraków – Łagiewniki).

Знаходиться біля костелу Сестер Милосердя Божої Матері. З первісної забудови збереглися лише вхідні ворота і частина огорожі, збудована частково з вапняку, частково як бетонна балюстрада. Ще кілька років назад на брамі висіла таблиця з текстом: «Тут поховано 266 солдатів різних національностей, які померли в лазареті в роках Першої світової війни в австро-угорському військовому шпиталі, що знаходився у господарських будівлях костелу Сестер Милосердя Божої Матері». Вірогідно, йдеться про військовий епідеміологічний шпиталь, який функціонував тут від серпня 1914 до грудня 1918 р. Територія військових поховань занепала, не вцілів жодний надгробок з надписами. Збереглися лише пам'ятник з меморіальною таблицею і високий дерев'яний хрест з напівкруглим дашком.

Військовий цвинтар у Сімехові¹

Сімехов (пол. Siemiechów) – невелике село у гміні Громнік Тарновського повіту Подкарпатського воєводства, у південно-східній Польщі.

Військовий цвинтар знаходиться на території старої частини парафіяльного цивільного цвинтаря і займає площу 1011 кв. метрів. У центральній його частині розташована алея, яка веде до кам'яної каплиці квадратної форми. З обох боків алеї знаходяться по три ряди могил (93 одиночних і 14 спільних) з бетонними хрестами-надгробками. Кладовище обнесено металічною огорожею зі сталевих прутів.

Тут поховано 138 воїнів (132 австро-угорської і 6 російської армії), серед них 1 офіцер, 1 прапорщик, 17 унтер-офіцерів. Полегли загинули в боях у три періоди: 23 грудня 1914 р., 4–18 січня 1915 р. (серед них і вояки з 66-го Унгарського піхот-

¹ Roman Frodyma. Przewodnik Turystyczny. Cmentarze wojenne z I wojny światowej na ziemi Tarnowskiej. Wydawnictwo Ruthenus, Krosno, 2017. 392s.

ного полку) і 3 травня 1915 р. Серед похованих воїни з 32-х військових підрозділів австро-угорської армії, зокрема загальних піхотних полків № 5 (Пряшів), № 14 (Лінц), № 15 (Тернопіль), № 16 (Відень), № 20 (Краків), № 30 (Львів), № 34 (Кошице), № 60 (Егер), № 65 (Мукачево), № 66 (Ужгород), № 80 (Львів).

Військовий цвинтар у Меховіце Малє

Меховіце Малє (пол. Miechówice Małe) – невелике село у гміні Вєтржіховіце Тарновського повіту Подкарпатського воєводства, у південно-східній Польщі.

Розташований в центрі села, має площу 320 кв. метрів. На цвинтарі знаходиться пам'ятний хрест з розп'яттям. Тут поховано 224 воїни, в тому числі 56 австро-угорської армії з піхотних полків № 15 (Тернопіль), № 55 (Бережани), № 66 (Ужгород), № 75 (Зальцбург), № 88 (Ческе Будєйовіце). Дати смерті: 10–17 грудня 1914 р. Серед похованих – лейтенант Адальберт Трємел (Tremel) з 55-го Бережанського піхотного полку, який загинув 17.12.1914.

Військові поховання Першої світової війни на території України

Військові поховання в Ужгороді

Протягом Першої світової війни в Ужгороді функціонувало декілька військових шпиталів. Через місто проходила залізниця стратегічного значення, яка з'єднувала тиллові райони Угорщини через Ужоцький перевал з Галичиною. Відповідно, в основному, залізницею десятки тисяч поранених та хворих солдатів доставляли в ужгородські шпиталі. Саме біля залізничної станції, у бараках були розгорнуті два резервні шпиталі австро-угорської армії (загальний та інфекційний) і був закладений на самому початку війни військовий цвинтар, який до кінця війни став одним з найбільших у регіоні за площею та кількістю похованих.

Другий, так званий «гарнізонний», цвинтар знаходився на північній окраїні міста. Це кладовище почало діяти ще на початку ХХ ст., і на ньому хоронили військово-службовців австро-угорської армії, які проходили службу в Ужгороді. На той час в місті були розквартировані штаб і два батальйони 66-го піхотного полку і один батальйон 11-го гонведного піхотного полку.

Найбільша кількість поховань відбувалася протягом 1914–1915 років. Адже з жовтня 1914 до травня 1915 р. Ужгород був прифронтовим містом, бойові дії точилися за Ужоцький перевал. Кількість похованих протягом Першої світової війни в Ужгороді вояків потребує подальших уточнень і досліджень у військових архівах Відня, Будапешта, Праги, Братислави. Із небагатьох джерел, які на сьогодні знайдені, про цю проблему можна довідатися наступне.

Історичні документи про військові цвинтарі Першої світової війни в Ужгороді

Чеський військовий історик Іван Гонл (Honl) у виданому в 1935 р. у Празі путівнику по місцях боїв та військових поховань Чехословацької республіки «Ужоцький перевал. (Пам'ятки про бої 1914–1915 рр.)» пише наступне: *«...на північній окраїні міста на гарнізонному цвинтарі є 1003 одиночні військові могили... По правій стороні залізниці безпосередньо перед в'їздом до вокзалу знаходиться військовий цвинтар, на якому у 1283 одиночних, 82 спільних та 139 великих братських могилах*

поховано близько 10 тисяч офіцерів і солдатів, що померли в ужгородських шпиталях протягом світової війни».

Чеський письменник Ярослав Достал (Dostal) у виданому в 1936 р. в Празі туристичному путівнику «Підкарпатська Русь» пише наступне: «На вулиці Берчені... напроти циганської школи... військовий цвинтар. У головного залізничного вокзалу є військовий цвинтар, поховано там близько 11 тисяч жертв світової війни, померлих у місцевих лікарнях, у 1300 одиночних і 211 спільних могилах».

У популярній чеській газеті «Národní politika» 20 січня 1932 р. з'явилася наступна інформація: «Сім тисяч невідомих солдатів. Інфекційна лікарня в Ужгороді заклала на початку світової війни біля залізничного вокзалу в Ужгороді військовий цвинтар, де є 1283 одиночних могили, найбільше офіцерських, та 82 спільні могили, в яких поховано по 5 вояків у кожній, а також 139 братських величезних могил. На цвинтарі спочивають 3541 вояк, чії імена відомі, та близько 7 тисяч невідомих, загалом близько 10 тисяч осіб». У газеті подаються і національна належність відомих воїнів: 879 угорців, 686 румунів, 539 чехів і словаків, 355 югославів, 324 росіян, 259 поляків, 206 австрійців, 88 італійців, 5 німців, 3 естонці, 3 турки, 2 литовці.

У популярному львівському часописі «День» 14 січня 1927 р. з'явилася невелика замітка під назвою «Pro patria mortui». Воєнний цвинтар в Ужгороді», підписана «Д-р Д.Ст.»: «Хто приїздить на Закарпатську Україну від сторони Мукачеве до Ужгорода, мусить зауважити по правій стороні при в'їзді на зал. двірці в Ужгороді великий та ще й досі порядно удержуваний воєнний цвинтар. При ньому безпосередньо побудовані великі шпитальні бараки, до яких вже від початку вересня 1914 р. звожено всіляких ранених і хворих учасників тої страшної світової війни, а котрих відтак хоронено таки зараз на тому цвинтарі. Розчитуючи надписи на табличках, поуміщених на могильних чорних малих хрестиках – кого ми там не находимо? Всілякий народ найшов тут свій вічний супочинок. І українці й поляки, і чехи й німці, і серби, хорвати й італійці, і жида, турки й татари, а також і руські. Для всіх найшлося тут місце на тім клаптику землі...

Якщо хто з інтересованих схотів би довідатися, чи нема між помершими кого з його рідні, нехай віднесеться або просто до «Posadkové véltelstvi v Užhorodé», або до котрогось з наших емігрантів в Ужгороді, зайшов до згаданої команди і там у списі померших вояків дотичного пошукав. Одначе звертаю увагу, що у тому списі має бути записаних, як мене інформували, до 12000 померших вояків та що чеський військовий курат, хоч сам собою привітний, не надто хоче у тім індексі померших заглиблюватися, а воліє, якщо хтось прийде і сам собі потрібне вишукає.

Накінець запримічу, що в 1919–1920 рр. був ще над входовою брамою того цвинтаря великий напис, зложений з великих залізних букв «Pro patria mortui». В 1920 р. чеська управа цвинтаря цей напис усунула, неначеб тим хотіла ствердити, що це неправда, що ті, що там за тою брамою спочивають, не померли за «свою вітчизну» та що Австрія зовсім не була їх вітчизною».

Опис військового цвинтаря біля залізничного вокзалу міститься також в одному місцевому документі чехословацького періоду – рукопису «Шкільної хроніки Горянської державної народної школи», написаному управителем школи Михайлом Добеем за період з 1922 по 1928 р. У цьому документі можна прочитати наступне: «К селу принадлежит еще осада Горянска – Болотина, на которой есть ужгородская железнична станция помещена. Есть здесь помещен 12. полк чехословац-

кой артилерії. Казарма сего полка есть помещена в бараках, которы были устроены для больницы бывшой световой войны. Коло сих бараках есть великое кладбище (цвинтарь) с больше тысяча воинскими могилами, где спочивают воины многих народности і веры, все такие которые брали участие на световой войне».

Про вигляд цвинтаря можна скласти уяву з небагатьох світлин та схем, які збереглися. Площа кладовища становила понад 2 гектари і мала вигляд трикутника з продовженням у прямокутник. Найдовшою стороною цвинтар межував із залізничними колями. Саме в цій його частині знаходилися величезні братські могили з невідомими солдатами. Часто поховання у ці могили відбувалися безпосередньо з вагонів санітарних потягів або із станційної платформи. Наближеність цвинтаря в цьому місці до залізниці полегшувало це сумне і технічно важке дійство. На спільних і масових могилах були встановлені великі дерев'яні хрести з трикутним завершенням зверху та інформаційними табличками. У південній частині кладовища знаходилося 12 рядів індивідуальних могил, в основному офіцерських, з дерев'яними хрестами, на кожному з яких була табличка з прізвищем вояка і датою смерті. У межах кладовища знаходився окремий сектор поховань вояків єврейської національності з типовими іудейськими плоскими надгробками. Були також і мусульманські могили з дерев'яними плоскими надгробками, де ховали солдатів з Боснії і Герцеговини. В центрі цвинтаря був збудований великий бетонний хрест на кам'яній основі, який було видно здалека і з різних точок і який зберігся аж до 1960-х років, до моменту руйнування кладовища.

Військові цвинтарі Першої світової війни в Ужгороді були одними з найбільших у Східній Європі. Так, у Львові, доля якого така ж як ужгородського, цвинтар був зруйнований у 1947 р., було поховано 10 тисяч, у Кошице – близько 7,5 тисяч, Кракові – близько 7 тисяч, Дебрецені і Оломоуці – понад 3 тисячі (на кожному).

Результати архівних досліджень ужгородських військових цвинтарів, отримані дослідницькою групою «Memento bellum»

Дослідницька група Громадської організації «Memento bellum» (Ужгород) провела дослідження архівних документів, які стосуються військових цвинтарів Першої світової війни в Ужгороді. Було проаналізовано 180 тисяч карточок загиблих солдатів, які містяться в чеському військовому державному архіві (Прага). Ці архівні документи були заповнені в 1920-х роках фахівцями новоствореної Чехословацької республіки на підставі первинних австро-угорських документів про смерть вояка. Вони містять доволі ґрунтовну інформацію про померлих: прізвище та ім'я, рік і місце народження, військове звання, військову частину, дату смерті, обставини та місце смерті, місце поховання та первинний документ, на підставі якого заповнювалася карточка. Таким чином, було віднайдено біля **3600** карточок, в яких вказано, що вояк помер в одному з шпиталів Ужгорода і був похований на одному з військових цвинтарів Ужгорода. У карточках не вказана національність солдата, але по них можна визначити за місцем народження, з якої географічної точки вояк призивався.

Також була проаналізована інформація про похованих в Ужгороді вояків з архівних документів Інституту та Музею військової історії Міністерства оборони Угорщини (Будапешт). Список з чеського архіву був доповнений 690 прізвищами.

Таким чином, поєднані матеріали цих двох потужних архівних баз доказово свідчать, що в Ужгороді було поховано **4290** осіб, прізвища яких встановлені. Аналіз цих даних вперше для сучасників відкривають багато цікавих і пізнавальних аспектів.

Розподіл похованих відповідно до місця народження наведений у таблиці.

№	Країна, в якій народився похований (на сьогодні)	Кількість відомих похованих	Відсоток, %
1.	Угорщина	1134	26,4
2.	Румунія	752	17,5
3.	Україна	430	10
4.	Чехія	342	8
5.	Словаччина	325	7,6
6.	Австрія	252	5,9
7.	Сербія	178	4,1
8.	Хорватія	120	2,8
9.	Польща	68	1,6
10.	Боснія	59	1,4
11.	Росія	34	0,8
12.	Словенія	31	0,7
13.	Італія	18	0,4
14.	Молдова	9	0,2
15.	Німеччина	6	0,1
16.	Чорногорія	5	0,1
	Країна не вказана	527	12,3
Всього		4290	100

Документи свідчать, що поховані народилися у 16 нинішніх європейських країнах. Найбільша кількість походила з територій, які нині входять до складу Угорщини, Румунії, України, Чехії, Словаччини, Австрії, Сербії, Хорватії. Слід зазначити, що у 527 (12,3%) осіб місце народження в архівному документі не вказано.

Розподіл за роками поховань наступний: 1914 р. – 1673 похованих, 1915 р. – 1666; 1916 р. – 349; 1917 р. – 281; 1918 р. – 220; 1919 р. – 39.

Разом з військовими (3910 чол.) на військових цвинтарях в Ужгороді було поховано також 212 цивільних осіб (ще у 159 не вказано їхній громадський статус). Серед цивільних більшість становили робітники і візники, яких мобілізували до війська; у невеликій кількості – медичний персонал (медсестри, доглядальниці), які працювали в Ужгородських військових шпиталях. Поховано навіть декілька дітей різного віку (від 1 до 12 років), вірогідно, це діти працівників шпиталів.

Наймолодшим похованим в Ужгороді солдатом був 18-річний Кропаг Міхал, рядовий 4-го гонведного піхотного полку, родом із села на Ужгородщині (нині Тийглаш). У 18-річному віці померла і медсестричка одного з ужгородських шпиталів, Сільваші Барбара, родом із самого Ужгорода. І померли вони в листопаді 1918 року, за тиждень до (солдат) і через 2 тижні після закінчення війни.

Найстаршим за віком солдатом виявився 67-річний Войкович Янко з Хорватії, солдат транспортного підрозділу австро-угорської армії.

В Ужгороді поховано 25 офіцерів австро-угорської армії; всі інші рядові, в невеликій кількості капрала і сержанти. Найстарший за званням – 54-річний полковник Хьюго Корнбергер (Hugo Kornberger), уродженець Тарнова (Польща), командир 102-го піхотного полку, який помер 21 травня 1915 р.

В Ужгороді знайшли свій вічний спокій і три українські січові стрільці: Іван Попіл (18 років), Олексій Сторожук (22 роки), Андрій Скобель (25 років).

В Ужгороді поховано понад 100 військовополонених російської царської армії, серед яких багато етнічних українців з губерній Російської імперії.

На ужгородських цвинтарях поховані вояки багатьох військових частин австро-угорської армії. Більшість воювали у піхотних полках як загальної армії, так і гонведних. Частина служила в артилерійських та кавалерійських підрозділах, а також у польових егерських і саперних батальйонах та санітарних і транспортних частинах. І чи не найбільше – з 66-го Унгварського піхотного полку – 78 вояків. Багато також з 67-го Пряшівського, 26-го Естергомського, 72-го Пожонського, 12-го Комаромського піхотних полків загальної армії та 15-го Тренчинського, 13-го Пресбурзького, 9-го Кошицького гонведних полків.

Післявоєнна доля військових цвинтарів Ужгорода

У подальшому історія ужгородських військових кладовищ розвивалася по-різному.

Гарнізонний (менший) військовий цвинтар після завершення війни продовжував функціонувати як військовий. З 1919 р. по 1939 р. Закарпаття під назвою Підкарпатська Русь було частиною новоствореної Чехословацької держави. На території краю були розміщені військові підрозділи 12-ї піхотної дивізії чехословацької армії. В Ужгороді казарми 66-го піхотного полку австро-угорської армії зайняли вояки 36-го чехословацького піхотного полку. Тут же був і дивізійний шпиталь, в якому лікувалися службовці інших силових структур Підкарпатської Русі – жандармерії і прикордонної фінансової стражі. У 1919 р. на кладовищі були поховані 7 чехословацьких легіонерів, які загинули при встановленні чехословацької влади. З 1922 р. до початку листопада 1938 р. тут було поховано 106 вояків чехословацької армії, які загинули при несінній службі та під час військових навчань або померли від хвороб; а також вісім цивільних чеських службовців. У березні 1939 р. уже угорська влада поховала тут ще трьох чехословацьких вояків та одного жандарма, які загинули в боях на околицях Ужгорода при входженні угорських військ. Під час Другої світової війни кладовище продовжувало функціонувати як військове: тут були поховані 114 солдатів угорської армії, які померли у військовому шпиталі Ужгорода упродовж 1939–1944 рр.

З 1945 р. і до кінця 1960-х років кладовище продовжувало функціонувати уже як цивільне, де ховали місцевих жителів. Але військові поховання після Другої світової війни лишилися фактично без догляду і поступово почали занепадати і руйнуватися. На початок 2000-х років майже вся їх територія заросла кущами і деревами, збереглися лише поодинокі надгробні пам'ятники та їх рештки.

У 2004 р. місцева влада за ініціативою та підтримки Угорщини провела очистку північно-східної частини цвинтаря, де були встановлені символічні дерев'яні хрес-

ти угорським воякам, похованим у 1939–1944 рр. На кожному хресті є кована металічна табличка з іменем та датою.

З середини 2000-х років опіку над рештою території військового цвинтаря взяли на себе волонтери українських громадських організацій «Пошук – Захід» та «Спілка чеських легіонерів», які провели велику за обсягом роботу з очистки території.

У 2012 р. між Україною, Угорщиною та Чехією була підписана угода про відновлення гарнізонного військового цвинтаря в Ужгороді. Був розроблений архітектурний проєкт кладовища, у 2013 р. почалися підготовчі роботи, які мали завершитися спорудженням військово-меморіального комплексу. Відкриття планувалося на 2014 р., до 100-річчя початку Першої світової війни. На жаль, драматичні події в Україні, які розпочалися в кінці 2013 р. і продовжилися на сході країни у наступні роки, припинили реалізацію цього амбітного проєкту.

У 2018 р. Чехія виступила з ініціативою продовження спільного проєкту. Організаційні та узгоджувальні дії тривають...

* * *

Доля другого військового цвинтаря біля залізничного вокзалу виявилася ще більш драматичною. Після завершення війни поховань тут більше не проводилося. У бараках військового шпиталю розмістився артилерійський полк чехословацької армії, який доглядав за кладовищем. У період Другої світової війни угорська влада ще більш ретельно доглядала цей об'єкт, проводила тут поминальні акції та інші заходи, використовуючи їх з пропагандистською метою.

Важкі часи для цвинтаря настали з приходом Радянської влади. Радянський Союз не підписував жодних міжнародних угод про догляд за військовими меморіалами і цвинтарями Першої світової війни, відповідно, з юридичної точки зору не мав і жодних зобов'язань щодо їх утримання. А тисячі похованих вояків, серед яких були і сотні військовополонених російської царської армії, не вписувалися в ідеологічні стандарти комуністичного майбутнього. В будівлях колишнього барачного шпиталю, а потім чехословацького артполку тепер розмістився танковий полк Радянської Армії, який відбудував нові капітальні будівлі, а на сусідній території військового цвинтаря облаштував господарський двір, в тому числі і свинарник. Кладовище почало стрімко занепадати і руйнуватися. Але до початку 1960-х років воно мало ще впізнаваний вигляд. Стояв і центральний пам'ятник – хрест. Кожного року 1 листопада, в «День пам'яті померлих» цвинтар «оживав»: біля багатьох напівзруйнованих і вцілілих могил горіли свічки і лампадки.

Кінець настав у середині 1960-х років, коли протягом декількох місяців військова техніка ліквідувала цей «непотрібний новому суспільству об'єкт». Трактори і бульдозери згрібали бетонні і кам'яні плити і хрести до купи, автокрани завантажили все в машини, які вивозили їх у невідомому напрямі.

Ці свідчення руйнування кладовища у 2017 р. офіційно надав 82-річний майор у відставці К., який з 1962 по 1968 рр. служив у танковому полку і бачив все це на власні очі. Завершуючи свої спогади, майор сказав наступне: *«Уже після того, як цвинтар був зруйнований і на його місці постав величезний закинутий пустир, я бачив, як сюди ще в кінці 60-х і до середини 70-х років іноді під'їжджали легкові машини з іноземними номерами. З них виходили ошатно і строго вдягнуті люди, в осно-*

вному старшого віку і мовчки стояли коло пустиря, дивлячись в сторону зруйнованого цвинтаря. У багатьох на очах стояли сльози...»

У радянський період Ужгород активно розбудовувався, індустріально розвивався. Відповідно сусідні із вже зруйнованим цвинтарем підприємства отримували ділянки кладовища для своєї господарської діяльності. Так, велика площа, де були братські могили, відійшла до залізниці. При розширенні залізничної станції декілька нових колій були прокладені по цій землі. На іншій запустілій території колишнього цвинтаря промислового та житлового будівництва у радянський період більше не здійснювалося. У 1970-х роках тут був заснований гаражний кооператив і встановлені декілька рядів металічних гаражів. З розпадом Радянського Союзу гаражний кооператив також почав занепадати, танковий полк поступово був згорнутий та розформований. Територія почала стрімко заростати і дичавіти.

Здавалося, що про колишній військовий цвинтар всі забули, і пам'ять про нього, як і про тисячі похованих вояків буде назавжди втрачена і стерта з нашої свідомості. Але завдяки пошуковій діяльності небагатьох ентузіастів-волонтерів вдалося зберегти і відновити драматичні сторінки нашої історії. Приємним результатом цієї роботи стало відкриття 1 червня 2018 р. символічного меморіального мармурового хреста неподалік від будівлі залізничного вокзалу, здійснене громадською організацією за підтримки місцевої влади. У основи хреста на гранітній дошці викарбувана палаюча свічка та напис: **«Цей хрест встановлено на увіковічнення пам'яті понад 10-ти тисяч воїнів із 19-ти країн Європи, що склали свої голови в Першій світовій війні та поховані в ужгородській землі в 1914–1918 роках. Від громадян міста Ужгорода. 01.06.2018 р.»**

Військові цвинтарі на території Івано-Франківської області

Після завершення Першої світової війни новостворена Польська держава, до якої увійшла і територія сучасної Західної України (Львівська, Івано-Франківська, Тернопільська, Рівненська, Волинська області), відповідно до статей 225 і 226 Версальського мирного договору (від 28 липня 1919 р.) взяла на себе зобов'язання утримувати та доглядати усі військові цвинтарі та окремі військові поховання Великої війни незалежно від приналежності до тієї чи іншої армії.

Організація меморіальної справи на території Східної Галичини та Львівського воєводства у 1914–1939 рр. детально описана у статті Остапа Козака¹.

Це було нелегкою як у фінансовому, так і в організаційно-технічному аспекті справою. Адже станом на 1920 р. на території австро-угорського Львівського військового командування (KuK Militaerkommando Lemberg) налічувалось 610 військових цвинтарів часів Першої світової війни (з них 467 окремих військових цвинтарів), на яких було поховано 227 130 військовослужбовців. Серед них – 108 220 воїнів австро-угорської, 26 320 німецької, 78 675 російської, 600 турецької армій, 130 військовополонених – італійців, 5 сербів, 13 180 невідомих. Налічувалось 118 730 окремих та 10 840 групових поховань.

Хоча на початку ХХ ст. європейські монархії і готувались до війни, однак виявились не готовими до таких великих людських втрат. Вже у перші місяці війни

¹ Козак О. Організація меморіальної справи на території Східної Галичини та Львівського воєводства із 1914 до 1939 року. Опубліковано 24.03.2016. на сайті КП ЛОР «Доля» (dolya.lviv.ua).

з'явилась велетенська кількість загиблих. На початку війни поховання здійснювались стихійно. Первинним збором та похованням тіл здебільшого займались або бойові побратими, або тилові служби. Не маючи відповідних інструкцій, поховання здійснювали на власний розсуд, нерідко із влаштуванням імпровізованих кладовищ. Часто до поховань загиблих вояків залучалось місцеве населення (десь із примусу військової влади, десь із власної ініціативи), місцеві жителі стягували тіла загиблих у найближчі ями чи окопи та присипали їх землею. Так виникали масові санітарні поховання. У результаті такого неорганізованого процесу значна частина військових поховань виявились на приватних угіддях – розсіяні по лісах та полях. Інші – були влаштовані на гмінних чи парафіяльних цвинтарях, утворюючи там окремі військові сектори.

Разом із тим виникали також окремі військові цвинтарі. Слід звернути увагу на те, що у зв'язку із цим побутують такі два терміни, як «військовий цвинтар» (нім. Kriegerfriedhof) та «воєнний цвинтар» (нім. Kriegsfriedhof). Між цими термінами існує різниця, хоча і не суттєва. Вважається, що на воєнному кладовищі поховані жертви війни, тобто як військові, так і цивільні. А на військовому – лише військово-вслужбовці.

Цвинтарі Першої світової війни мали свої особливості і відрізняються від кладовищ Другої світової війни чи інших періодів. На багатьох цвинтарях Великої війни вояки різних, часто протиборчих, армій поховані разом, іноді навіть в одних спільних братських могилах.

Друга особливість – значна кількість невідомих солдатів. Особливо це стосується російських та австро-угорських поховань періоду 1914 року. Це пояснюється тим, що на початку війни в австро-угорській армії чіткої системи обліку втрат не було, не існувало якихось спеціальних стандартних форм документації. Облік загиблих був доручений військовим капеланам, які знаходилися далеко від передової. Тому вони проводили його на підставі усної інформації від свідків загибелі. Звичайно, такий облік не міг бути повним. Спеціальної людини, яка б займалася реєстрацією загиблих не було. В російській армії облік загиблих був у такому ж поганому стані, незважаючи на те, що з подібними речами росіяни стикалися у російсько-японській війні 1904-1905 рр. Тому в обох арміях багато безіменних братських поховань.

Стрімке зростання людських втрат спонукало владу Австро-Угорщини до упорядкування справи військових поховань. 3 грудня 1915 р. у структурі Міністерства війни було утворено Дев'ятий відділ військових поховань (9. Kriegsgräberabteilung). Формально він діяв аж до 1 листопада 1918 р. До його завдань належали облік загиблих, ексгумація і перепоховання останків, а також меморіальна робота – проектування, побудова та облаштування військових цвинтарів. На низовому рівні створювались структурні одиниці – Інспекції воєнних поховань (Kriegsgräberinspektion). На чолі Інспекції був офіцер із дипломом інженера чи архітектора. У її складі перебували переведені із різних полків військово-вслужбовці-фахівці – будівельники, художники тощо. Інспекціям підпорядковувалися окремі робітничі бригади (Arbeiterabteilung), кожна з яких відповідала за закріплений за нею повіт. Ці бригади значною мірою наповнювались військовополоненими.

До безпосередньої компетенції Інспекцій воєнних поховань належали такі, як вибір місць для поховань, їх легітимізація, вирішення правничих питань, пов'язаних

із відчуженням земельних ділянок, виготовлення проєктів, іншої необхідної технічної документації, забезпечення доставки будівельних матеріалів, здійснення контролю за виконанням робіт тощо. Підпорядковані Інспекціям робітничі бригади на визначеній території здійснювали ексгумацію полеглих вояків усіх армій та перепоховання їх у визначених місцях. Спершу будували тимчасовий цвинтар, де на могилах встановлювалися, дерев'яні хрести. Згодом розпочинали побудову пам'ятників і встановлювали кам'яні або бетонні хрести.

Протягом 1916–1918 рр. австрійська Інспекція воєнних поховань активно розбудовувала меморіали, незважаючи на те, що у цей час війна ще тривала. Уряд знаходив немалі кошти на облаштування і будівництво десятків військових цвинтарів. До їх проєктування та зведення австрійська влада підходила ґрунтовно та творчо, уникаючи зайвого формалізму. Військовим меморіалам надавалася найрізноманітніша форма: від правильних геометричних фігур – до зовсім несподіваних творчих рішень. Використовувались як дерево, так і камінь та бетон. Оточувались вони ровами та насипами, обсаджувались туями та смереками.

Разом із австро-угорською Інспекцією воєнних могил на території Східної Галичини діяли також представники служби військових поховань Німецької армії (Центрального відомства реєстрації військових втрат і поховань, відділ V). До кожної Інспекції були прикріплені німецькі офіцери, які вели облік своїх загиблих військовослужбовців.

У 1919–1939 рр. територія сучасної Івано-Франківщини входила до складу Польської держави. До 1922 р. догляд за військовими цвинтарями та могилами входив до компетенції Командування окружних корпусів Міністерства військових справ Польщі, а саме – до Військових управлінь догляду за військовими могилами, які отримали до свого розпорядження документацію, яку вела австро-угорська Інспекція воєнних поховань. Остання розпочала облік та фіксацію військових поховань Першої світової війни та українсько-польської і польсько-більшовицької воєн. На основі цієї документації складалися «Списки військовослужбовців та військовополонених, які загинули або померли у період до 1 листопада 1918 р.». Ці списки складались щодо кожного цвинтаря чи цвинтарного поля окремо.

Із січня 1923 р. у Міністерстві громадських робіт Польщі був утворений Відділ військових поховань. А на місцях, на рівні воєводств почали діяти відділи (реферати) військового грабарництва із підпорядкуванням згаданому Міністерству. Реферати перейняли на себе повноваження із догляду за численними похованнями. З кінця 1932 року відділи військового грабарництва були перепідпорядковані Міністерству внутрішніх справ Польщі. До компетенції відділів військового грабарництва відносились питання догляду та ремонтів військових цвинтарів і окремих поховань. Сюди включали облік поховань та цвинтарів, розшук загиблих тощо. Грабарські роботи проводились поетапно. Протягом 20-х років організовувались роботи із перепоховання розсіяних по лісах та полях військових поховань на найближчі військові, а за відсутності таких – гмінні цвинтарі. Використовуючи вертикаль місцевої влади збирали інформацію із гмін щодо наявності на їх території військових поховань.

Вже від 28 березня 1933 р. у Польщі почав діяти закон «Про військові поховання і цвинтарі». Стаття 2 цього закону проголошувала, що усі військові поховання без різниці національності, віровизнання та належності полеглих до тих чи інших

формувань, повинні доглядатися і користуватися належною повагою. Після ухвалення цього закону Міністерство внутрішніх справ Польщі того ж року ухвалило рішення про проведення «комасації військових цвинтарів» – тобто утворення збірних військових цвинтарів за рахунок перепоховання на їх територію останків із дрібних кладовищ чи цвинтарних полів. Такі заходи польською владою проводились до 1939 року включно.

Рішення про масштабні комасаційні роботи приймалось, зважаючи як на економічні, так і на політичні причини. Економічні полягали в тому, що дуже часто військові цвинтарі опинялися на приватних чи громадських землях і власники їх, очевидно, прагнули або повернення власності або ж грошової компенсації за неї. Не менш вагомими були політичні причини, які полягали в тому, що комасації в першу чергу піддавалися військові цвинтарі із похованими на них вояками держав Центрального союзу, тобто Німеччини та Австро-Угорщини, яких, до речі, у вже незалежній Польщі називали «окупантами». Отож зменшення кількості таких поховань сприймалось громадськістю як належне.

Військовий цвинтар в Івано-Франківську

Станіслав (тодішня назва Івано-Франківська) та його околиці декілька разів ставали ареною інтенсивних боїв у 1915 і 1917 рр. У місті діяв потужний військовий шпиталь, і солдати як австро-угорської, так і російської армій, які помирали в ньому, становили більшість похованих у місті воїнів. Міський цвинтар Станіслава почав функціонувати ще з 1782 р. і вважається одним з найдавніших у Галичині. Саме на частині його території, на землях греко-католицької капітули, під час Першої світової війни був закладений військовий цвинтар, де у 317 одиночних і братських могилах були поховані до 800 осіб, переважно солдатів російської армії.

Після завершення війни у період Західно-Української Народної Республіки військовий шпиталь продовжував працювати, і 199 вояків (серед них 143 українці і 38 поляків), учасників польсько-української війни (1918–1919 рр.), які померли тут, були поховані біля цвинтаря Великої війни.

У 1924–1925 рр. Станіславське відділення військових поховань Львівської окружної дирекції громадських робіт здійснило ексгумацію і перезахоронення на сектор Першої світової війни воїнів з інших цвинтарів Станіслава та ближніх околиць. Після завершення впорядкування цей військовий цвинтар довжиною 199 м і шириною 17,7 м мав площу 3522,3 кв. м і на ньому знаходилося вже 665 могил. У міжвоєнний період цвинтар доглядався польською владою та громадськими українськими і польськими організаціями.

Під час Другої світової війни на сусідньому секторі хоронили солдатів німецького вермахту та угорської армії, а у 1944 р. солдатів Червоної Армії. Вони також померли у військових шпиталях, які діяли у Станіславі.

У радянський період Станіславський військовий цвинтар повторив сумну долю багатьох інших військових кладовищ чужих або ворожих комуністичному режиму армій. Він був зруйнований і відданий під господарську діяльність. У 1957 р. на місці могил німецьких і угорських солдатів Другої світової війни проклали дорогу, а згодом побудували дитячий садок. У 1960-х роках по ділянці військового цвинтаря Першої світової війни проклали теплотрасу, а в 1970-х роках встановили металеві автомобільні гаражі (так як і на Ужгородському військовому цвинтарі біля заліз-

ничного вокзалу). Не оминула гірка участь і поховання українських і польських солдатів періоду польсько-української війни: у 1970-х роках вандали позбивали бетонні хрести з цих могил, а сам сектор поховань планомірно руйнувався протягом 1980–1982 рр. Останки тих похованих, чиї родичі ще були живі, були перенесені ними на новий міський цвинтар до с. Чукалівка, а хто не мав живих родичів, той дотепер спочиває в уже Меморіальному міському сквері.

У 1990 р. силами громадських організацій ці поховання були відновлені із встановленням таких же, як і у міжвоєнний період, бетонних хрестів. Під цими безіменними хрестами, фактично, лежать впереміжку як українські, так і польські солдати Першої світової, українсько-польської та польсько-більшовицької воєн.

Військовий цвинтар у Коломиї

Військовий цвинтар у Коломиї був закладений у травні 1915 р., коли за місто точилися інтенсивні бої. Після звільнення Коломиї від російських військ тут функціонував австро-угорський військовий шпиталь і померлих від ран та хвороб вояків також хоронили на цвинтарі. За період від 30 квітня 1915 р. по 18 лютого 1916 р. на цвинтарі було здійснено 629 поховань австро-угорських вояків (серед них і 17 відомих вояків 66-го Унгарського піхотного полку і 27 65-го Мункачського).

У 1916 р. звільнену Коломию відвідав престолонаслідник Австро-Угорської монархії, її останній імператор Карл. У супроводі генерала Пфланцер-Балтіна під час візиту була присутня також дружина радника американського посольства Томаса Кардецца, Мері. Після огляду шпиталю та військового цвинтаря майбутній імператор та висока гостя виділили кошти на побудову пам'ятника полеглим австро-угорським воїнам на Коломийському цвинтарі. Будівництво здійснили Спілка різьбярів фірми «Кнівальд і Левін» за проектом архітектора Контурека. Пам'ятник являє собою величаву піраміду з вівтарем у вигляді символічного саркофага, на верхівці якого встановлений чавунний орел зі стуленими крилами з мечем у пазурах. Форма пам'ятника прямокутна, приблизно 3,5 на 2,5 метри, а висота понад 3 метри. Кам'яне громаддя витримано в строгій класичній формі. Верхнє обрамлення – фриз, по периметру якого барельєфні композиції на античну тематику. Посередині мармуровий хрест, під яким встановлена пам'ятна таблиця з написом німецькою мовою: *«Військовий пантеон для загиблих воїнів Коломиї, заснований 1915 р. за часів уславеного царювання Його Величності Франца Йосифа – імператора Австрії, діючого короля Угорщини і М.Р.С. Мері Кардецца, дружини Томаса Кардецца у щедрий спосіб і під керівництвом командувача 7-ї цісарської і королівської армії Карла Фрейгерр фон Пфлянцер-Балтіна – генерала кавалерії»*. На двох великих мармурових плитах розмірами 3,4 на 2,3 метри були висічені прізвища похованих, які загинули в боях за Коломию або померли в Коломийському шпиталі.

Військовий цвинтар у Калуші

Перша світова війна залишила глибокий слід в історії Калуша. Тривалий час тут діяв військовий шпиталь австро-угорської армії. Але найбільш драматичні події відбулися 11–16 липня 1917 р. під час Червневого наступу російських військ (так званого наступу Керенського), коли за місто точилися криваві бої з великими втратами, в тому числі і серед цивільного населення. Військовий цвинтар був закладений на території міського цивільного цвинтаря.

У 1926–1930 рр. польською владою були здійснені масштабні роботи по реконструкції військового цвинтаря. В рамках цих робіт була виконана ексгумація і перепоховання з 255 могил (227 одиночних і 28 братських). На впорядкованих могилах були встановлені бетонні хрести висотою 80 см, які збереглися до нашого часу. Загальна площа цвинтаря становила 1075 кв. метрів. У радянський час цвинтар залишився без догляду і з часом занепав. В останні роки завдяки ентузіастам-волонтерам розпочалися роботи з дослідження та відновлення цього потужного об'єкта нашої спільної європейської історичної спадщини.

Дослідження Калуського кладовища Великої війни, проведене в наш час¹, виявило поховання 725 осіб, з яких лише у 289 відомі прізвища та імена.

Цвинтар поділений на два великі сектори, де загалом збережено 360 бетонних хрестів. Поховання датуються 1915–1917 рр.: 1915 р. – 162 поховання; 1916 р. – 36; 1917 р. – 99. На цвинтарі поховано 233 воїни австро-угорської армії (43 не ідентифіковані); 143 вояки німецької армії (101 не ідентифікований); 132 – російської армії (78 не ідентифіковані). Поховано також 115 цивільних осіб (ідентифіковано лише 3). Велика кількість (93) невідомих поховань.

Військові цвинтарі у Павлівці

Павлівка (до 1946 р. Павелче) – село Тисменицького району Івано-Франківської області, біля міста Івано-Франківськ. Населення 2245 жителів. Поділяється умовно на дві частини шосейною дорогою, яка веде з Івано-Франківська на Калуш.

Бойові дії біля Павлівки з першими військовими похованнями точилися ще у 1915 р., але найбільша кількість захоронень припала на 1917 р. Тут були поховані солдати австро-угорської та німецької армій, які загинули в боях під час тривалої позиційної війни (від зими 1917 р.) та Станіславської битви (під час червневого 1917 р. наступу російських військ). Серед них багато воїнів 15-ї Мішкольцької піхотної дивізії, в їх числі і 66-го Унгварського піхотного полку. В дослідницькій базі автора книги міститься 54 карточки вояків 66-го полку, похованих у Павлівці, і це неповний перелік.

Перша світова війна залишила по собі у Павлівці аж три військові цвинтарі (два біля спаленої під час війни церкви, третій за сільським кладовищем), на яких загалом було 466 могил. Ця інформація міститься у польських архівних документах обстеження військових кладовищ Павелче від 6 червня 1925 р. (нині вони зберігаються у Державному архіві Івано-Франківської області). В документі вказаний також складений кошторис упорядкування, який становив 3600 злотих.

Про обставини виникнення пожежі у церкві, яка сталася не в результаті боїв, а через побутову недбалість німецьких вояків, котрі розміщувались там, можна довідатись у книзі «Альманах Станіславівської землі (том II)». Ярослав Пушкар, син греко-католицького парафіяльного священника Павелче отця Івана Стефанчука, наводить спогади батька: «...за Першої світової війни... в Долішнім Павелчі згоріла церква, побудована такими великими зусиллями й жертвенністю павелчан. Ночувало там якесь німецьке військо. Спали на соломі, а котрийсь із них кинув недо-

¹ Фіцак В. Реєстр поховань вояків Великої війни у Калуші (1914 – 1918). Упоряд. О. Відливаній. Івано-Франківськ: Фоліант, 2021. 140 с.

палок і так тікали півголі з церкви, потратили все своє військове майно і зброю. Для павелчан болючою стратою, крім церкви, були ті срібні й позолочувані келихи монстранції, ліхтарі, дорогі фельони, хоругви, обрусі: все згоріло, змарнувалось, а відшкодування за те жадного не було».

Ще до завершення війни солдати німецької армії, захоронені в Павлівці та в її околицях, за кошти німецької влади були перепоховані на одному цвинтарі. Так це описано у спогадах сина священника: *«Батько почав думати про будову нової церкви для долішнього села і читальні. Відкрилася можливість роздобути на цю ціль трохи грошей. Німецька влада звернулася до батька, щоб зайнявся зібранням і похованням всіх німецьких воїнів на однім цвинтарі. За війни, де воїн поліг – там його поховали, і так у Павелчі, Рибні і Гуті було повно могил по полях, лісах, при дорогах, а то і зверху валялись людські кістяки. Батько звернувся тоді до людей, кажучи, що німці обіцяли добре заплатити за зібрання поляглих воїнів на одному цвинтарі, а село потребує грошей на церкву і читальню. Казав їм узяти мішки, викопувати небіжчиків чи зібрати кістяки, по одному до кожного мішка, коли знайдуть військову бляшку ідентифікаційну, щоб її прив'язали дротиком до мішка і щоб усіх принести на окрему ділянку парафіяльного поля, де виділив місце на військовий цвинтар. Люди охоче згодилися на це, бо гроби, головно по полях, перешкождали їм у праці. Треба, однак, нашим людям віддати шану за це, що жадного гробу не заорали, обходили з плугом чи бороною то зліва, то справа. Була це вже осінь, після праці в полі і люди взялися до цієї праці. Кожному батько вручив стільки новокуплених мішків, скільки було тих могил. Люди звозили мерців, хоч не всі були певні, чи це в мішку німець, жид чи хто інший. Кожний на свої мішки викопав ями у визначених, у ряди, місцях, а як уже зібрали всіх небіжчиків, цвинтар обгородили, виставили посередині великий хрест, а також на кожному гробі дали малі хрести, а де кого вдалось ідентифікувати, табличку з персоналіями. Коли це вже було готове, зійшлися люди, батько відправив молитви і посвятив гроби. Приїхали німці, сконтролювали і добре заплатили. Можна було тепер розпочинати будову церкви і читальні, але що на все грошей не стало, то знову співалося в церкві «Многая літа...»*

У міжвоєнний період польська влада здійснила впорядкування та реконструкцію цвинтарів, на могилах були встановлені бетонні стовпи з написами відомих воїнів. За кладовищами дбайливо доглядали органи місцевої влади. Занепад почався після Другої світової війни. Невблаганний час і людська байдужість до таких об'єктів, культивована комуністичною владою, призвели до запустіння цвинтарів. На сьогоднішній день територія військових поховань Першої світової війни у Павлівці збережена, але цілком поросла деревами і чагарниками, серед яких ще можна віднайти поодинокі похилені або упалі бетонні хрести.

У 2021 р. українська громадська організація з Івано-Франківська «Поступовий гурт франківців» розпочала роботи з дослідження, розчистки та впорядкування цвинтарів у Павлівці. Під час цих робіт був знайдений центральний кам'яний пам'ятник-монумент на одному з цвинтарів, який планується реконструювати.

Розділ 8.

Мартиролог полеглих у Першій світовій війні воїнів 66-го Унгарського піхотного полку, мобілізованих з території нинішнього Закарпаття

(укладачі: Юрій Фатула, Костянтин Лесик)

Мартиролог книги містить **854 полеглих воїнів** – це офіційні дані Центрально-го військового архіву (м. Прага). Автором книги разом із одностудцями-ентузіастами було проаналізовано **180 000 (сто вісімдесят тисяч) карточок загиблих солдатів** з даного архіву, які знаходяться у вільному інтернет-доступі (Vojenský ústřední archiv (Praha). Kartotéka padlých v 1. světové válce. Режим доступу: <http://www.vuapraha.cz/node/69>). Ці архівні документи були складені у 1920-х роках фахівцями новоствореної Чехословацької республіки на підставі первинних австро-угорських документів про смерть вояка. Вони містять доволі ґрунтовну інформацію: прізвище та ім'я, рік народження, військове звання, військову частину, населений пункт, в якому солдат народився, дату смерті, обставини та місце загибелі або смерті (в бою, в санітарній колоні або в потязі, в шпиталі, в полоні тощо), місце поховання та первинний документ, на підставі якого заповнювалася карточка. Таким чином, було віднайдено близько **чотирьох тисяч карточок**, в яких вказано, що вояк був мобілізований з населених пунктів, які нині знаходяться на території сучасного Закарпаття.

Мартиролог доповнений прізвищами полеглих 66-го полку з іншої бази даних чеського військового архіву (kramerius.army.cz Matriky pěšího pluku 66.). Цю інформацію люб'язно надали автору дослідники військової історії зі Словаччини Радомир Турік і Мартін Дробнак (засновники Клубу військової історії «Бескиди»).

Також список полеглих по Іршавському району доповнений істориком Андрієм Світлинцем (директор Іршавського історико-краєзнавчого музею) з метричних книг сіл Іршавщини (з матеріалів Державного архіву Закарпатської області).

У книжці наводяться дані про вояків лише 66-го Унгарського піхотного полку, які були мобілізовані, в основному, з закарпатського історичного комітату Унг (до 2018 р. це територія Ужгородського, Великоберезнянського і Перечинського районів). Відповідно, найбільша кількість полеглих воїнів родом з населених пунктів саме цих трьох районів. Водночас більше третини прізвищ у списку – полегли солдати з інших «закарпатських» комітатів (Берег, Угоча і Мараморощ), тобто з території всього нашого краю. Майже кожне село і місто Срібної Землі втратило на війні своїх односельців, які воювали у складі саме 66-го полку. Враховуючи ці аспекти, Унгарський піхотний полк можна аргументовано вважати нашим крайовим військовим підрозділом часів Першої світової війни.

Інформація розподілена по кожному місту і селу районів до реформи децентралізації 2018 р. Назви населених пунктів наводяться в сучасній українській транскрипції, а в дужках подається їх назва в Австро-Угорщині.

Наведені сумні цифри, безперечно, не є повними і остаточними. Частина матеріалів по загиблим воякам знаходиться в австрійському та угорському архівах; важлива інформація міститься також у метричних книгах населених пунктів Закарпаття (у Державному архіві Закарпатської області). Значну частину інформації по зниклим безвісти (а таких за статистикою було від 25 до 40%) взагалі важко відновити. Тому реальні цифри втрат, вірогідно, удвічі більші.

На сьогоднішній день це перші опубліковані в українських джерелах офіційні дані про військові втрати нашого краю у Першій світовій війні у складі 66-го полку.

Мартиролог полеглих воїнів чекає ще свого поглибленого вивчення і дослідження, адже містить багато нез’ясованих питань і персональних таємниць. Але в цілому він відображає трагічну особисту долю сотень наших земляків.

Аналіз сумної статистики втрат 66-го полку (854 полегли воїни) свідчить, що до 60% вояків загинули в боях на фронті, в основному Російському, трохи менше на Італійському (фронті Ізонцо); втрати на Сербському були в рази менші, а на Румунському – зовсім незначні. Третина солдатів померли у військових шпиталях та лікарнях від поранень та хвороб (здебільшого інфекційних – туберкульоз, тиф, дизентерія, холера). 6% померли в російському полоні¹.

Географія військових поховань наших воїнів – солдатів 66-го Унгарського піхотного полку охоплює територію Росії і Середньої Азії, Східну, Центральну і Південну Європу. Вони покоються на військових і цивільних цвинтарях багатьох європейських столиць (Будапешт, Відень, Любляна, Прага, Рим) і великих європейських міст (Брно, Дебрецен, Дніпро, Егер, Івано-Франківськ, Інсбрук, Кошице, Краків, Маріуполь, Оломоуц, Палермо та інших).

Крайня точка на сході, в колишній Російській імперії, це Камчатка. Саме там, у м. Петропавловськ у таборі військовополонених 29 листопада 1916 р. покінчив життя самогубством 27-річний солдат Леопольд Фрідманн, родом із с. Завидово на Мукачівщині. Крайня точка на півдні Російської імперії, у Середній Азії, у м. Ходжент (нині Таджикистан), де у грудні 1915 р. у таборі військовополонених помер 26-річний солдат Синевич Михайло із с. Мала Мартинка на Свалявщині.

Сумні ментальні граничні точки на європейському континенті знаходяться в Італії та Албанії. У м. Палермо на Сицилії. За два місяці до завершення війни (18.09.1918) у шпиталі для військовополонених помер 36-річний солдат Ковач Іван із с. Затисівка на Виноградівщині. І навіть через рік після завершення війни (19.09.1919) в італійському полоні в лазареті «Сабіна» в Римі помер 24-річний солдат Малюк Андрій із с. Тур’я Бистра (Перечинщина). У далекій Албанії у м. Кавая 4 листопада 1917 р. у санітарній колонії дивізії помер 33-річний солдат Кертес Шандор із с. Тисашвань на Ужгородщині.

Деякі поховання наших земляків викликають питання і потребують подальших досліджень. Так, двоє вояків – Матьовка Михайло (32 р.) із с. Люта на Великоберез-

¹ Російський полон – це окрема драматична сторінка Першої світової війни. Безжалюна статистика трагічної долі австро-угорських військовополонених на безкрайніх просторах Російської імперії невтішна: півмільйона померли від хвороб та голоду, 150 тисяч померли від ран, 30 тисяч були вбиті російськими вояками, 11 тисяч загинули у вирі Громадянської війни. Загалом майже 35% австро-угорських військовополонених у Росії померли або загинули. Ті, кому вдалося вижити, роками поверталися з чужини додому, на батьківщину.

нянщині і Щубелка Василь (31 р.) із с. Кибляри на Ужгородщині поховані у далекій Америці. Перший – у м. Кембрідж (штат Огайо, США), другий – у пригороді Нью-Йорка. Дати обох поховань – 1917 рік. Яким чином і в якому статусі (військовополонений чи демобілізований військовий інвалід) опинилися солдати 66-го полку у Сполучених Штатах Америки, залишається загадкою.

За віком найбільша кількість полеглих воїнів була від 20 до 30 років. Наймолодшим солдатам виповнилося лише 18. Таких у мартирологу п'ятеро. В бою на фронті Ізонцо загинув Касич Михайло із с. Гусний. Інші померли від хвороб та поранень: Дуран Михайло з Порошкова і Ковач Іван із Туриці – у військовому шпиталі Пряшева (Словаччина), Швача Іван з Тур'їх Ремет у шпиталі м. Кошице (Словаччина) від пневмонії; Бельо Михайло – дома, у рідному селі Княгиня, від туберкульозу. Найстаршим за віком полеглим солдатом став 51-річний Белей Василь із с. Сімер, який помер за 20 днів до завершення війни (28.10.1918) у казармах 66-го полку в Ужгороді від військового виснаження (так записано у медичному документі про смерть).

З восьми з половиною сотень полеглих воїнів 66-го полку лише 9 (1%) офіцерів (лейтенантів, кадетів, прапорщиків). 99% були рядовими солдатами, в невеликій кількості єфрейторами, капралами, сержантами.

Цікавим фактом є той, що до 66-го полку попадали і чоловіки з тих районів, де знаходився полк під час бойових дій. Так, у списку полеглих (у кінці мартиролога) фігурують 6 вояків родом зі Східної Галичини (нині Івано-Франківської, Тернопільської та Львівської областей України).

Ужгород

63 полегли воїни (разом з пригородами)

1. **Ач Олександр**, 1896 (19 р.), рядовий, помер 18.08.1915 у військовому шпиталі від запалення легень у м. Мезоковежд (Угорщина). Похований на військовому цвинтарі у м. Мезоковежд.

2. **Біднай Золтан**, 1882 (33 р.), **лейтенант**, загинув 20.11.1915 на фронті Ізонцо в бою на горі Мерзлий Верх (1359 м) в Юлійських Альпах. Похований на військовому цвинтарі Лоче біля м. Толмін (Словенія).

3. **Валі Войтех**, 1899 (19 р.), рядовий, помер 30.12.1918 у військовому шпиталі в м. Ужгород (нині Закарпатської області України). Похований на військовому цвинтарі в Ужгороді.

4. **Вашко Іван**, 1894 (22 р.), капрал, загинув 30.08.1916 на Російському фронті в бою біля с. Делієве (нині Галицького району Івано-Франківської області України). Похований біля греко-католицької церкви Делієва.

5. **Гоксич Йосип**, 1886 (30 р.), жонатий, єфрейтор, загинув 30.08.1916 на Російському фронті в бою (від розриву гранати) біля с. Делієве (нині Галицького району Івано-Франківської області України). Похований у братській могилі на полі бою.

6. **Гоксич Іван**, 1894 (27 р.), рядовий, загинув 30.08.1916 на Російському фронті в бою біля с. Новосілка (нині Бучацького району Тернопільської області України). Похований у братській могилі на полі бою.

7. **Горват Юлій**, 1896 (20 р.), рядовий, загинув 1.08.1916 на Російському фронті в бою біля с. Залісся (нині Монастирського району Тернопільської області України). Похований у братській могилі на полі бою.

8. **Губнер Ігнат**, 1888 (28 р.), жонатий, капрал, загинув 5.06.1916 на Російському фронті в бою (від розриву гранати) біля с. Новосілка (нині Бучацького району Тернопільської області України). Похований у братській могилі на полі бою.

9. **Гуна Іван**, 1894 (24 р.), сержант, помер 22.02.1918 у військовому шпиталі від туберкульозу в м. Ужгород (нині Закарпатської області України). Похований на військовому цвинтарі в Ужгороді.

10. **Д’Бано Вільгельм**, 1881 (33 р.), лейтенант, загинув 11.11.1914 на Сербському фронті в бою на горі Брежак (біля м. Пецка на заході Сербії). Похований на військовому цвинтарі на горі Брежак (Сербія).

11. **Дубовицький Йосип**, 1898 (19 р.), рядовий, загинув 15.10.1917 на фронті Ізонцо під час артилерійського обстрілу на горі Полог (571 м) в Юлійських Альпах. Похований на військовому цвинтарі Лоче біля м. Толмін (Словенія).

12. **Дуффер Степан**, 1886 (29 р.), єфрейтор, жонатий, загинув 26.11.1915 на фронті Ізонцо в бою на горі Мерзлий Верх (1359 м) в Юлійських Альпах. Похований на військовому цвинтарі Лоче біля м. Толмін (Словенія).

13. **Загорчак Іван**, 1893 (22 р.), рядовий, помер 26.01.1915 у військовому шпиталі від сепсису у м. Прахатице. Похований на військовому цвинтарі у м. Прахатице (Чехія).

14. **Кеслер Степан**, 1882 (32 р.), рядовий, помер 8.09.1914 у військовому шпиталі від поранення легень у м. Острава. Похований на військовому цвинтарі у м. Острава (Чехія).

15. **Клапачко Степан**, 1898 (18 р.), рядовий, помер 30.11.1916 у військовому шпиталі від поранення грудної клітини в м. Свалява (нині Закарпатської області України). Похований на військовому цвинтарі у Сваляві.

16. **Кочанік Йосип**, 1888 (27 р.), жонатий, рядовий, загинув 06.1915 на Російському фронті в бою.

17. **Куна Іван**, 1888 (26 р.), рядовий, загинув 20.11.1914 на Російському фронті в бою біля с. Черніхув Краківського повіту Малопольського воєводства (Польща). Похований у братській могилі на полі бою.

18. **Куті Йосип**, 1892 (25 р.), кадет, помер 21.03.1917 у військовому шпиталі від серцевого нападу в м. Ужгород (нині Закарпатської області України). Похований на військовому цвинтарі в Ужгороді.

19. **Кьорьошкені Людвиг**, 1895 (21 р.), лейтенант, загинув 30.07.1916 на Російському фронті в бою в лісі Зрембовка (нині біля с. Залісся Монастириського району Тернопільської області України). Похований у братській могилі на полі бою.

20. **Липчак Арпад Віктор**, 1884 (30 р.), капрал, загинув 11.11.1914 на Сербському фронті в бою на горі Брежак (біля м. Пецка на заході Сербії). Похований на військовому цвинтарі на горі Брежак (Сербія).

21. **Липчак Юлій**, 1891 (26 р.), рядовий, помер 10.09.1917 у військовому шпиталі від малярії в м. Броумов (край Градець Кралове, Чехія). Похований на військовому цвинтарі у Броумові (Чехія).

22. **Майороші Степан**, 1892 (22 р.), рядовий, загинув 20.11.1914 на Російському фронті в бою біля с. Глевієц повіту Просовіце Малопольського воєводства (Польща). Похований у братській могилі на полі бою.

23. **Мартон Йозеф**, 1900 (19 р.), рядовий, помер 28.01.1919 у лікарні м. Кішварда (Угорщина). Похований на військовому цвинтарі в Ужгороді (Україна).

24. **Масловський Карл**, 1889 (26 р.), рядовий, помер 2.12.1915 у військовому шпиталі від туберкульозу в м. Будапешт. Похований на військовому цвинтарі у Будапешті (Угорщина).

25. **Мейселс Мор**, 1896 (20 р.), рядовий, загинув 3.10.1916 на фронті Ізонцо, в бою. Похований на військовому цвинтарі Спачапан, біля с. Врточе (нині община Мірен-Костаневіца, Словенія).

26. **Намислов Нандор**, 1899 (18 р.), рядовий, помер 19.05.1917 у військовому шпиталі від тифу в м. Ужгород (нині Закарпатської області України). Похований на військовому цвинтарі в Ужгороді.

27. **Нейман Якоб**, 1893 (22 р.), рядовий, загинув 28.11.1915 у російському полоні.

28. **Ніткулинець Йосип**, 1898 (18 р.), рядовий, помер 28.10.1916 у військовому шпиталі від вогнепального поранення в м. Будапешт. Похований на військовому цвинтарі у Будапешті (Угорщина).

29. **Павліщак Йосип**, 1896 (23 р.), рядовий, помер 27.01.1919 у військовому шпиталі в м. Ужгород (нині Закарпатської області України). Похований на військовому цвинтарі в Ужгороді.

30. **Папп Степан**, 1888 (30 р.), рядовий, помер 1.06.1918 у лікарні м. Пула (Хорватія). Похований на цвинтарі у Пулі (Хорватія).

31. **Паращак Юрій**, 1898 (20 р.), рядовий, помер 20.01.1918 у військовому шпиталі в м. Ужгород (нині Закарпатської області України). Похований на військовому цвинтарі в Ужгороді.

32. **Пастор Степан**, 1893 (23 р.), лейтенант, загинув 22.07.1916 на Італійському фронті в бою на горі Монте Кампіголетті в Альпах (регіон Трієнт, Італія) від поранення в живіт. Похований на полі бою.

33. **Пекар Войтех**, 1895 (21 р.), капрал, загинув 5.06.1916 на Російському фронті в бою біля с. Малин (нині Млинівського району Рівненської області України). Похований на військовому цвинтарі у селі.

34. **Подаріл Владислав**, 1893 (24 р.), рядовий, помер 1.02.1917 у російському полоні, у таборі військовополонених у м. Бежецьк (Росія). Похований на цвинтарі для військовополонених.

35. **Подлужані (Балажі) Сигізмунд**, 1890 (26 р.), рядовий, помер 20.10.1916 у військовому шпиталі від тифу в м. Мішкольць (Угорщина). Перевезений і похований на військовому цвинтарі в м. Ужгороді (Україна).

36. **Попеляш Михайло**, 1886 (30 р.), жонатий, рядовий, помер 9.12.1916 у військовому шпиталі від туберкульозу у м. Левоча (Словаччина). Похований на військовому цвинтарі у Левочі.

37. **Рейсман Авраам**, 1891 (23 р.), рядовий, загинув 18.10.1914 на Російському фронті в бою біля с. Лукова Білограйського повіту Люблінського воєводства (Польща). Похований у братській могилі на полі бою.

38. **Русинко Юлій**, 1891 (23 р.), рядовий, помер 1.11.1914 у польовому шпиталі від холери в Галичині.

39. **Сейто Франц Йосип**, 1895 (21 р.), рядовий, загинув 28.02.1916. на Російському фронті в бою біля с. Олеша (нині Монастириського району Тернопільської області України). Похований у братській могилі на полі бою.

40. **Сільваші Йосип**, 1882 (32 р.), рядовий, загинув 26.11.1914 на Російському фронті в бою (територія Польщі). Похований на полі бою.

41. **Сінчак Гейза**, 1897 (19 р.), рядовий, помер 18.07.1916 у військовому шпиталі від менінгіту у м. Пряшів (Словаччина). Похований на військовому цвинтарі у Пряшеві.

42. **Терентяк Олександр**, 1886 (30 р.), рядовий, помер 10.06.1916 у військовому шпиталі від сепсису у м. Івано-Франківськ. Похований на військовому цвинтарі у Івано-Франківську (Україна).

43. **Токар Карл**, 1886 (31 р.), рядовий, загинув 3.03.1917 на Російському фронті в бою біля с. Павлівка (нині Тисьменицького району Івано-Франківської області України). Похований там же на військовому цвинтарі.

44. **Фодорка Юрій**, 1898 (19 р.), рядовий, загинув 26.10.1917 на фронті Ізонцо в бою біля села Камбрешко (нині община Канал, регіон Горішка, Словенія). Похований на військовому цвинтарі в Камбрешко (Словенія).

45. **Шимко Михайло**, 1892 (26 р.), рядовий, помер 1.11.1918 у військовому шпиталі в м. Ужгород (нині Закарпатської області України). Похований на військовому цвинтарі в Ужгороді.

46. **Шмідт Ян**, 1892 (25 р.), рядовий, помер 27.07.1917 у російському полоні, в евакуаційній лікарні від гнійного запалення у м. Харків (Україна). Похований на цвинтарі для військовополонених у Харкові.

Горяни – пригород м. Ужгород (Gerény)

1. **Вагин Павло**, 1885 (30 р.), рядовий, загинув 1.08.1915 на фронті Ізонцо в бою від поранення живота біля с. Ферлетті (нині біля м. Горіція, північно-східна Італія). Похований на полі бою.

Доманинці – пригород м. Ужгород (Alsódomonya)

1. **Грюнвальд Самуель**, 1895 (23 р.), рядовий, помер 11.11.1918 у військовому шпиталі в м. Ужгород (нині Закарпатської області України). Похований на єврейському цвинтарі в Ужгороді.

2. **Палінчак Павло**, 1895 (20 р.), жонатий, рядовий, помер 16.09.1915 у військовому шпиталі від вогнепального поранення голови у м. Коломия (нині Івано-Франківської області України). Похований на військовому цвинтарі у Коломиї.

3. **Петі Степан**, 1896 (22 р.), рядовий, помер 23.12.1918 у військовому шпиталі від вогнепального поранення голови в м. Ужгород (нині Закарпатської області України). Похований на військовому цвинтарі в Ужгороді.

4. **Роля Іван**, 1895 (23 р.), рядовий, помер 19.02.1918 у військовому шпиталі від туберкульозу у м. Відень (Австрія). Похований на військовому цвинтарі у Відні.

5. **Славік Михайло**, 1895 (23 р.), рядовий, загинув 14.01.1918 на Італійському фронті в бою, біля с. Кол дела Беретта (провінція Вінченза, північно-східна Італія). Похований на полі бою.

Дравці – пригород м. Ужгород (Ungdaróc)

1. **Баркасієв Георгій**, 1896 (19 р.), рядовий, загинув 24.11.1915 на фронті Ізонцо в бою на горі Мерзлий Верх (1359 м) в Юлійських Альпах. Похований на військовому цвинтарі в Лоче біля м. Толмін (Словенія).

2. **Вашко Михайло**, 1894 (21 р.), рядовий, загинув 1.09.1915 на Російському фронті в бою біля с. Синьків (нині Заліщицького району Тернопільської області України). Похований на військовому цвинтарі у Заліщиках.

3. **Малуцький Михайло**, 1895 (20 р.), рядовий, помер 30.06.1915 у військовому шпиталі від вогнепального поранення грудей у м. Коломия (нині Івано-Франківської області України). Похований на військовому цвинтарі у Коломиї.

4. **Роттманн Маркус**, 1878 (37 р.), рядовий, помер 28.07.1915 від туберкульозу на карантинному пункті у м. Шаторальуйгей (Угорщина). Похований на військовому цвинтарі м. Шаторальуйгей.

5. **Фейєрштейн Арон**, 1868 (49 р.), жонатий, рядовий, помер 5.06.1917 у військовому шпиталі від запалення легень в м. Ужгород (нині Закарпатської області України). Похований на військовому цвинтарі в Ужгороді.

Оноківці – пригород м. Ужгород (Felsődomonya)

1. **Товт Георгій**, 1869 (48 р.), жонатий, рядовий, помер 31.12.1917 у військовому шпиталі від запалення легень у м. Пряшів (Словацьчина). Перевезений додому і похований 3.01.1918 на сільському цвинтарі с. Оноківці.

Радванка – район м. Ужгород (Radvánc)

1. **Архій Янош**, 1897, рядовий, помер від поранення.

2. **Білак Іван**, сержант, обставини і дата смерті невідомі. Прізвище викарбовано на пам'ятнику полеглим у Першій світовій війні односельчанам у Радванці.

3. **Блум Яків**, 1897 (19 р.), рядовий, загинув у жовтні 1916 р. на фронті Ізонцо в бою, біля с. Войщіце (нині община Мірен-Костанєвіца, Словенія). Похований на полі бою.

4. **Невицький Іван**, 1896 (20 р.), десятник, загинув 31.07.1916 на Російському фронті в бою в лісі Зрембовка (нині біля с. Залісся Монастириського району Тернопільської області України). Похований у братській могилі на полі бою.

5. **Шварц Юлій**, 1891 (23 р.), **кадет-аспірант**, загинув 2.09.1914 на Російському фронті в бою в районі сіл Лашув–Гопки (Томашовського повіту Люблінського воєводства, Польща). Похований у братській могилі на полі бою.

Ужгородський район **171 полеглий воїн**

с. Анталовці (Antalóc)

1. **Багін Андрій**, 1877 (38 р.), жонатий, рядовий, загинув 20.07.1915 на Російському фронті в бою. Похований на полі бою.

2. **Глюдзик Андрій**, 1894 (22 р.), рядовий, помер у російському полоні 8.05.1916 у лікарні для військовополонених від туберкульозу в м. Омськ (Сибір, Росія). Похований на цвинтарі для полонених у Омську.

3. **Кваснічка Йосип**, 1890 (27 р.), *šikovatelj*, загинув 26.10.1917 на фронті Ізонцо в бою біля с. Среднє (нині община Канал, регіон Горішка, Словенія). Похований на полі бою.

4. **Паліковський Йосип**, 1881 (33 р.), рядовий, загинув 26.11.1914 на Російському фронті в бою біля м. Краків (Польща). Похований у братській могилі на полі бою.

5. **Пекс (Пік) Карл**, 1894 (21 р.), рядовий, загинув 1.09.1915 на Російському фронті в бою біля с. Синьків (нині Заліщицького району Тернопільської області України). Похований там же на військовому цвинтарі.

6. **Семеранич Іван**, 1887 (29 р.) рядовий, загинув від вогнепального поранення у груди 30.07.1916 на Російському фронті в бою в лісі Зрембовка (нині біля с. Залісся Монастирського району Тернопільської області України). Похований у братській могилі на полі бою.

с. Бараниці (Baranyci)

1. **Томаш Степан**, 1896 (21 р.), рядовий, загинув 20.07.1917 на Російському фронті в бою біля м. Калуш (нині Івано-Франківської області України). Похований на військовому цвинтарі у Калуші.

с. Батфа (Botfalva)

1. **Балог Людвиг**, 1882 (34 р.), жонатий, капрал, помер 5.08.1916 у військовому шпиталі (нині с. Бохинська Бистриця, община Бохинь, Словенія), де і похований на військовому цвинтарі.

2. **Домоні Степан**, 1884 (30 р.), рядовий, загинув 24.12.1914 на Російському фронті в бою біля с. Долега (нині повіт Бжесько Малопольського воєводства Польщі). Похований у братській могилі на полі бою.

3. **Слінський Степан**, 1898 (20 р.), рядовий, помер 25.10.1918 у військовому шпиталі від іспанки в м. Будапешт. Перевезений додому і похований 31.10.1918 на сільському цвинтарі Ботфалви.

4. **Фрід Адальберт**, 1896 (20 р.), рядовий, помер 21.08.1916 у військовому шпиталі у м. Ніредьгаза (Угорщина). Похований на військовому цвинтарі у м. Ніредьгаза.

с. Великі Геївці (Nagygejőc)

1. **Бакош Петро**, 1895 (23 р.), рядовий, помер 24.08.1917 вдома від туберкульозу. Похований у рідному селі на сільському цвинтарі.

2. **Бейреш Емеріх**, 1886 (30 р.), жонатий, рядовий, помер 17.05.1916 у військовому шпиталі від туберкульозу у м. Пряшів (Словаччина). Похований на військовому цвинтарі у Пряшеві.

3. **Гомокі Степан**, 1892 (22 р.), десятник, загинув 20.11.1914 на Російському фронті в бою біля с. Глевієц повіту Просовіце Малопольського воєводства (Польща). Похований у братській могилі на полі бою.

4. **Коробей Іван**, 1872 (44 р.), рядовий, загинув 28.08.1916 на Російському фронті в бою біля с. Делієве (нині Галицького району Івано-Франківської області України). Похований на полі бою.

5. **Крив'янський Павло**, 1882 (32 р.), рядовий, помер 24.11.1914 у військовому шпиталі (м. Тешин, Чехія) від вогнепального поранення. Похований на міському військовому цвинтарі.

6. **Федак Степан**, 1897 (19 р.), жонатий, рядовий, помер 26.05.1916 у російському польовому шпиталі від поранення живота у с. Нагірянкa (нині Чортківського району Тернопільської області), де і був похований на військовому цвинтарі.

с. Верхнє Солотвино (Felsőszlatina)

1. **Манзулич Георгій**, 1896 (19 р.), рядовий, загинув 24.11.1915 на фронті Ізонцо в бою біля с. Подмелець (нині община Толмін, Словенія). Похований на військовому цвинтарі с. Подмелець (Словенія).

2. **Марко Владислав**, 1892 (24 р.), рядовий помер 16.02.1916 у військовому шпиталі у м. Шкофья Лока (нині Словенія), де похований на військовому цвинтарі.

с. Вовкове (Ungordas)

1. **Геллеш Іван**, 1892 (22 р.), рядовий, загинув 11.11.1914 на Сербському фронті в бою біля м. Пецка (Сербія). Похований на військовому цвинтарі м. Пецка (Сербія).

2. **Кардашинець Михайло**, 1895 (20 р.), рядовий, помер 20.11.1915 від переломів ніг у військовому шпиталі у м. Філлах (федеральна земля Каринтія, Австрія), де і був похований на військовому цвинтарі.

3. **Товтин Андрій**, 1890 (24 р.), рядовий, загинув 6.11.1914 на Сербському фронті в бою біля м. Братунац (Боснія і Герцеговина), де і був похований на військовому цвинтарі.

4. **Третинник Іван**, 1895 (20 р.), рядовий, загинув 17.05.1915 на Російському фронті в бою біля с. Мунина (нині Ярославського повіту Підкарпатського воєводства, Польща). Похований на полі бою.

5. **Фатула Антал (Томаш)**, 1885 (29 р.), жонатий, рядовий, зник безвісти у 1914 р., судовим рішенням від 31 грудня 1918 р. визнаний померлим. *Прадід автора книги.*

6. **Фатула Михайло**, 1895, рядовий, помер в італійському полоні у Форте Бегато біля Генуї (Італія).

7. **Шніцер Петро**, 1882 (36 р.), жонатий, рядовий, помер 14.09.1918 у військовому шпиталі від запалення нирок в м. Ужгород (нині Закарпатської області України). Похований у рідному селі на сільському цвинтарі.

с. Гайдош (Nagyajdos)

1. **Гребінка Владислав**, 1898 (19 р.), рядовий, загинув 31.07.1917 на Російському фронті в бою від вогнепального поранення біля с. Веренчанка (нині Заставнівського району Чернівецької області). Похований на полі бою.

2. **Железнік Андрій**, 1886 (31 р.), жонатий, рядовий, загинув 30.08.1917 на фронті Ізонцо в бою біля с. Модрейце (община Толмін, Словенія), де і був похований на військовому цвинтарі.

с. Галоч (Gálocs)

1. **Гуттманн Самуїл**, 1886 (30 р.), slobodník, загинув 15.02.1916 на Російському фронті в бою біля с. Олешів (нині Тлумацького району Івано-Франківської області України). Похований у братській могилі на полі бою.

2. **Потоки Георгій**, 1891 (23 р.), рядовий, загинув 4.09.1915 на Російському фронті в бою біля с. Синьків (нині Заліщицького району Тернопільської області України). Похований на військовому цвинтарі у Заліщиках.

с. Глибоке (Mélyút)

1. **Васіліско Іван**, 1896 (21 р.), рядовий, помер 24.03.1917 у військовому шпиталі від запалення легень в м. Долина (нині Івано-Франківської області України). Похований на військовому цвинтарі у м. Долина.

2. **Вернічко Томаш**, 1892 (25 р.), жонатий, рядовий, помер 28.05.1917 у військовому шпиталі від серцевої недостатності в м. Будапешт. Похований на військовому цвинтарі у Будапешті (Угорщина).

3. **Кека Георгій**, 1886 (29 р.), рядовий загинув 8.04.1915 на Російському фронті в бою біля с. Пшибиславіце (Краківського повіту Малопольського воєводства Польщі), де і був похований на військовому цвинтарі.

с. Гута (Unghuta)

1. **Данко Павло**, 1895 (24 р.), рядовий, помер 28.07.1919 у військовому шпиталі від вогнепального поранення в м. Ужгород (нині Закарпатської області України). Похований на військовому цвинтарі в Ужгороді.

с. Довге Поле (Unghosszúmező)

1. **Вереш Михайло**, 1888 (26 р.), капрал, помер 28.11.1914 в інфекційній лікарні від холери в м. Вадовіце (нині Підкарпатського воєводства, Польща), де і похований на військовому цвинтарі.

2. **Ганчинський Йосип**, 1882 (32 р.), капрал, загинув 20.11.1914 на Російському фронті в бою біля с. Черніхув Краківського повіту Малопольського воєводства (Польща). Похований у братській могилі на полі бою.

3. **Качкаш Михайло**, 1888 (26 р.), рядовий, загинув 11.11.1914 на Сербському фронті в бою на горі Брежак (біля м. Пецка на заході Сербії). Похований на військовому цвинтарі на горі Брежак (Сербія).

с. Дубрівка (Ungtölgyes)

1. **Батько Дмитро**, 1886 (28 р.), рядовий, помер 15.10.1914 у військовому інфекційному шпиталі від холери в м. Ужгород (нині Закарпатської області України). Похований на військовому епідемічному цвинтарі в Ужгороді.

2. **Ваш Георгій**, 1893 (23 р.), рядовий, помер 3.07.1916 у військовому шпиталі від запалення легень в м. Ужгород (нині Закарпатської області України). Похований на військовому цвинтарі в Ужгороді.

3. **Дикун Степан**, 1889 (28 р.), жонатий, рядовий, загинув 13.09.1917 на фронті Ізонцо в бою біля с. Гореньї Лог (регіон Толмін, Словенія). Похований на полі бою.

4. **Панько Владислав**, 1895 (23 р.), рядовий, помер 20.06.1918 у військовому шпиталі від туберкульозу у м. Шопронь. Похований на військовому цвинтарі біля м. Шопронь (Угорщина).

5. **Салак Василь**, 1895 (22 р.), рядовий, загинув 25.03.1917 на Російському фронті в бою від розриву гранати біля с. Павлівка (нині Тисьменицького району Івано-Франківської області України). Похований на військовому цвинтарі с. Павлівка.

6. **Смілович Ілля**, 1897 (20 р.), рядовий, загинув 9.08.1917 на Румунському фронті в бою біля с. Капу Корбулуї (нині регіон Харгіта, Румунія). Похований на полі бою.

с. Ірлява (Ungsasfalva)

1. **Лейбович Арон**, 1897 (20 р.), рядовий, загинув 8.07.1917 на Російському фронті в бою біля с. Угринів (нині Тисьменицького району Івано-Франківської області України). Похований на військовому цвинтарі сусіднього с. Павлівка.

2. **Ленкулич Владислав**, 1885 (30 р.), жонатий, рядовий, загинув 4.12.1915 на фронті Ізонцо в бою на горі Воділ Верх (1053 м) в Юлійських Альпах. Похований на військовому цвинтарі в Лоче біля м. Толмін (Словенія).

3. **Малець Павло**, 1883 (36 р.), жонатий, рядовий, помер 4.03.1919 в італійському полоні у таборі військовополонених від ураження електричним струмом у м. Авеццано (регіон Абруццо, біля Рима, Італія). Похований там же на цвинтарі для військовополонених.

4. **Сідун Дмитро**, 1889 (26 р.), рядовий, загинув 3.09.1915 на Російському фронті в бою у с. Синьків (нині Заліщицького району Тернопільської області України). Похований на військовому цвинтарі у Заліщиках.

с. Кам'яниця (Ókemetence)

1. **Гіршбергер Берnard**, 1894 (22 р.), рядовий, помер 12.08.1916 у військовому шпиталі від вогнепального поранення голови у м. Інсбрук (Австрія). Похований на військовому цвинтарі у Інсбруці.

2. **Кузьма Іван**, 1899 (19 р.), рядовий, помер 14.05.1918 у військовому шпиталі у м. Таргу Муреш (Румунія), де і похований на військовому цвинтарі.

с. Кибляру (Köblér)

1. **Браун Яків Моїсей**, 1886 (31 р.), жонатий, slobodník, загинув 5.06.1918 на Італійському фронті в бою біля с. Тецце (провінція Борго, північна Італія). Похований на військовому цвинтарі біля с. Примолано (провінція Венето, Італія).

2. **Булина Владислав**, 1896 (20 р.), рядовий, загинув 22.10.1916 на фронті Ізонцо в бою біля с. Яміано. Похований на військовому цвинтарі Заграц (біля м. Горіція, північно-східна Італія).

3. **Ватуня Михайло**, 1886 (31 р.), рядовий, загинув 4.08.1917 на Румунському фронті в бою від вогнепального поранення голови на горі Піатра Арша (1950 м) в Румунських Карпатах. Похований у братській могилі на полі бою.

4. **Попадинець Петро**, 1897 (19 р.), рядовий, загинув 3.08.1916 на Російському фронті в бою біля с. Дубівці (нині Івано-Франківського району Івано-Франківської області), де і був похований на військовому цвинтарі.

5. **Фейєрштейн Леві**, 1870 (48 р.), жонатий, рядовий, помер 6.08.1918 у військовому шпиталі від запалення легень у м. Мішкольц (Угорщина). Похований на військовому цвинтарі у м. Мішкольц.

6. **Щубелка Василь**, 1886 (31 р.), жонатий, рядовий, помер 23.08.1917 у Сполучених Штатах Америки, у Перт Амбой. Похований на кладовищі Стактон Стрікт (нині пригород Нью-Йорка). Обставини і причина смерті невідомі.

7. **Щубелко Василь**, 1894 (20 р.), рядовий, помер 18.10.1914 у військовому шпиталі від тифу у м. Брно (Чехія). Похований на військовому цвинтарі у м. Брно (Чехія).

с. Концово (Koncházá)

1. **Ормош Амбруш**, 1891 (24 р.), жонатий, рядовий, помер у російському полоні 20.11.1915 у таборі для військовополонених у м. Челябінськ (Урал, Росія). Похований на табірному цвинтарі у Челябінську.

2. **Поляк Петро**, 1890 (24 р.), жонатий, рядовий, помер 4.11.1914 у військовому шпиталі від тифу в м. Корнойбург (Korneuburg, земля Нижня Австрія, біля Відня), де і був похований на військовому цвинтарі.

с. Коритняни (Kereknyé)

1. **Вайда Емеріх**, 1896 (25 р.), рядовий, помер 3.08.1921 у військовому шпиталі від тифу у м. Пардубіце. Похований на військовому цвинтарі м. Пардубіце (Чехія).

2. **Доманич Степан**, 1892 (24 р.), рядовий, загинув 2.08.1916 на Російському фронті в бою в лісі Зрембовка (нині біля с. Залісся Монастирського району Тернопільської області України). Похований у братській могилі на полі бою.

с. Лінці (Unggesztenyés)

1. **Денчик Іван**, 1880 (36 р.), жонатий, рядовий, помер 5.02.1916 у військовому шпиталі в м. Пряшів (Словачина). Похований на військовому цвинтарі у Пряшеві.

2. **Мигалко Іван**, 1882 (33 р.), рядовий, загинув 4.09.1915 на Російському фронті в бою у с. Синьків (нині Заліщицького району Тернопільської області України). Похований у братській могилі на полі бою.

3. **Олашинець Федір**, 1898 (19 р.), рядовий, загинув 8.07.1917 на Російському фронті в бою біля м. Івано-Франківськ. Похований на полі бою.

4. **Ясенчак Степан (Іван)**, 1895 (20 р.), *slobodník*, помер 27.08.1915 у військовому шпиталі від туберкульозу в м. Любляна (столиця Словенії). Похований на військовому цвинтарі у Любляні.

с. Ляхівці (Lehóc)

1. **Малинич Михайло**, 1888 (26 р.), рядовий, помер 28.11.1914 у військовому шпиталі м. Прага. Похований на військовому цвинтарі в м. Прага (Чехія).

2. **Піріч Михайло**, 1892 (24 р.), рядовий, помер 15.07.1916 у мобільній інфекційній лікарні від тифу в м. Любляна. Похований на військовому цвинтарі Червоного Хреста у м. Любляна (Словенія).

с. Малі Геївці (Kisgejőc)

1. **Ладані Амбруш**, 1878 (37 р.), рядовий, помер 6.03.1915 в інфекційній лікарні від краснухи у м. Вадовіце (південна Польща). Похований на військовому цвинтарі у м. Вадовіце (Польща).

2. **Нодь Антон**, 1880 (35 р.), жонатий, рядовий, загинув 30.10.1915 на фронті Ізонцо, в бою біля м. Горіція (нині північно-східна Італія). Похований на полі бою.

3. **Панкотай Людвиг**, 1889 (26 р.), рядовий, помер 12.05.1915 в інфекційній лікарні від черевного тифу. Місце смерті не встановлено.

4. **Сільманн Іван**, 1889 (29 р.), рядовий, помер 1.05.1918 у військовому шпиталі у м. Кошице (Словачина). Похований на військовому цвинтарі у Кошице.

5. **Шварц Яків**, 1889 (28 р.), рядовий, помер у російському полоні 10.07.1917 у таборі для військовополонених від тифу в м. Оренбург (Росія). Похований на цвинтарі для полонених у Оренбурзі.

с. Минаї (Minay)

1. **Стефан Франц**, 1882 (32 р.), рядовий, загинув 2.09.1914 на Російському фронті в бою в районі сіл Лашув – Гопки (Томашовського повіту Люблінського воєводства, Польща). Похований у братській могилі на полі бою.

с. Нижнє Солотвино (Alsószlatina)

1. **Анталовці Василь**, 1899 (19 р.), рядовий, помер 18.01.1918 від поранення у військовому шпиталі с. Гриньйо (провінція Тренто, північно-східна Італія), де і був похований на військовому цвинтарі.

2. **Баб'як Петро**, 1893 (24 р.), рядовий, помер 31.10.1917 від перитоніту у військовому шпиталі (нині с. Прайд, повіт Харгіта, Румунія), де і похований на військовому цвинтарі.

3. **Шварц Ізраїль**, 1894 (23 р.), рядовий, загинув 7.07.1917 на Російському фронті в бою біля с. Угринів (нині Тисьменицького району Івано-Франківської області України). Похований на військовому цвинтарі сусіднього с. Павлівка.

с. Павлово (Pallo)

1. **Горват Павло**, 1889 (27 р.), жонатий, рядовий, загинув 2.11.1916 на фронті Ізонцо в бою біля м. Сежана. Похований на полі бою.

2. **Палко Іван**, 1888 (27 р.), рядовий, загинув 8.04.1915 на Російському фронті в бою біля с. Пшибиславіце (Краківського повіту Малопольського воєводства Польщі), де і був похований на військовому цвинтарі.

3. **Ченгері Степан**, 1881 (35 р.), жонатий, рядовий, загинув 4.06.1916 на Російському фронті в бою біля с. Новосілка (нині Бучацького району Тернопільської області України). Похований у братській могилі на полі бою.

с. Паладь-Комарівці (Palágykomoróc)

1. **Балла Петер**, 1882 (33 р.), жонатий, рядовий, помер 5.04.1915 у військовому шпиталі від запалення легень у м. Мезокожежд (Угорщина). Похований на військовому цвинтарі м. Мезокожежд.

2. **Балог Шандор**, 1884 (30 р.), жонатий, рядовий, загинув 8.09.1914. на Російському фронті в бою біля м. Рава-Руська (нині Львівської області України). Похований у братській могилі на полі бою.

3. **Варга Людвіг**, 1884 (30 р.), рядовий, помер 29.10.1914 в шпиталі м. Жешув (Підкарпатське воєводство, Польща). Похований на цвинтарі біля лікарні.

4. **Іллар Степан**, 1896 (24 р.), рядовий, помер 22.05.1918 в російському полоні у таборі для полонених у м. Тула (Росія). Похований на цвинтарі для військовополонених у м. Тула (Росія).

5. **Лакатош Петро**, 1890 (27 р.), рядовий, помер 2.01.1917 в російському полоні у таборі для полонених у м. Наманган (Узбекистан). Похований на місцевому цвинтарі.

6. **Лакатош Габріел**, 1891 (23 р.), рядовий, загинув 11.11.1914 на Сербському фронті в бою на горі Брежак (біля м. Пецка на заході Сербії). Похований на військовому цвинтарі на горі Брежак (Сербія).

7. **Токач Людвіг**, 1890 (27 р.), рядовий, помер 16.05.1917 у гарнізонному шпиталі у м. Комарно (Словаччина). Перевезений додому і 22.05.1917 і похований на євангелістському цвинтарі у с. Паладь-Комарівці.

8. **Урбан Людвіг**, 1895 (21 р.), рядовий, помер 21.02.1916 у військовому шпиталі у м. Пряшів (Словаччина). Похований на військовому цвинтарі у Пряшеві.

с. Підгорб (Hegyfark)

1. **Беньович Моїсей**, 1893 (21 р.), рядовий, загинув 20.11.1914 на Російському фронті в бою біля с. Черніхув Краківського повіту Малопольського воєводства (Польща). Похований у братській могилі на полі бою.

с. Ратовці (Ráth, Kis és Nagy)

1. **Боднар Олександр**, 1888 (29 р.), жонатий, štábný šikovateľ, загинув 15.10.1917 на фронті Ізонцо під час артилерійського обстрілу на горі Полог (571 м) в Юлійських Альпах. Похований на військовому цвинтарі Лоче біля м. Толмін (Словенія).

2. **Іллар Іван**, 1887 (27 р.), рядовий, загинув 24.12.1914 на Російському фронті в бою біля с. Долега (нині повіт Бжесько Малопольського воєводства Польщі). Похований у братській могилі на полі бою.

3. **Іллар Людвиг**, 1897 (20 р.), рядовий, загинув 15.10.1917 на фронті Ізонцо під час артилерійського обстрілу на горі Полог (571 м) в Юлійських Альпах. Похований на військовому цвинтарі в Лоче біля м. Толмін (Словенія).

4. **Іллар Степан**, 1896 (22 р.), slobodník, помер у російському полоні 22.05.1918 у таборі для військовополонених у м. Тула (Росія). Похований на цвинтарі для полонених у Тулі.

5. **Лакатош Олександр**, 1893 (21 р.), рядовий, загинув 26.11.1914 на Російському фронті в бою біля м. Краків (Польща). Похований у братській могилі на полі бою.

с. Розівка (Ketergény)

1. **Герцег Антон**, 1878 (40 р.), жонатий, рядовий, помер у російському полоні 08.1918 у лікарні для військовополонених від тифу в м. Красноярськ (Сибір, Росія). Похований на цвинтарі для полонених у Красноярську.

с. Руські Комарівці (Oroszkomoróc)

1. **Фрід Давід**, 1895 (22 р.), рядовий, помер 27.10.1917 у військовому шпиталі від дизентерії в м. Мошонмадяровар (Угорщина), де і був похований на військовому цвинтарі.

2. **Холопей Михайло**, 1899 (19 р.), рядовий, помер 18.02.1918 у військовому шпиталі від туберкульозу в м. Кошице (Словачина). Похований на військовому цвинтарі у Кошице.

сmt Середнє (Szerednye)

1. **Бордаш Емеріх**, 1892 (22 р.), рядовий, загинув 26.11.1914 на Російському фронті в бою біля м. Краків (Польща). Похований у братській могилі на полі бою.

2. **Бордаш Михайло**, 1892 (23 р.), рядовий загинув 27.07.1915 на Російському фронті в бою від поранення голови біля с. Дунів (нині Буського району Львівської області). Похований у братській могилі на полі бою.

3. **Греце Владислав**, 1894 (22 р.), рядовий, загинув 19.04.1916 на Російському фронті в бою біля с. Новосілка (нині Буцацького району Тернопільської області України). Похований у братській могилі на полі бою.

4. **Грішовський Емеріх**, 1888 (30 р.), жонатий, рядовий, помер 24.03.1918 у фортечній лікарні с. Розвадів від пневмонії. Похований на військовому цвинтарі м. Стрий (нині Львівської області України).

5. **Коцак Іван**, 1880 (34 р.), рядовий, загинув на Російському фронті в бою біля с. Великий Березний (нині селище Великоберезнянського району Закарпатської області України). Похований там же на сільському цвинтарі.

6. **Мойдан Юрій**, 1895 (23 р.), десятник, помер 5.11.1918 у військовому шпиталі в м. Ужгород (нині Закарпатської області України). Похований на військовому цвинтарі в Ужгороді.

7. **Сабовчик Олександр**, 1891 (23 р.), рядовий, помер 25.11.1914 у військовому шпиталі від вогнепального поранення голови у м. Пецка (Сербія). Похований на військовому цвинтарі м. Пецка (Сербія).

8. **Сембер Михайло**, 1884 (30 р.), жонатий, рядовий, помер 9.11.1914 у військовому шпиталі у м. Мішкольц (Угорщина). Похований на військовому цвинтарі м. Мішкольц.

9. **Фрід Давід**, 1889 (26 р.), капрал, помер 20.05.1915 в інфекційній лікарні від холери у м. Бжесько (нині Малопольського воєводства, Польща), де і похований.

10. **Шолтес Петро**, 1870 (47 р.), рядовий, помер 26.02.1917 в інфекційній лікарні від туберкульозу в м. Нішко (нині Підкарпатського воєводства Польщі), де і був похований на військовому цвинтарі.

с. Соломоново (Tiszasalamon)

1. **Бернат Карл**, 1895 (20 р.), рядовий, загинув 1.09.1915 на Російському фронті в бою біля с. Синьків (нині Заліщицького району Тернопільської області України). Похований на військовому цвинтарі у Заліщиках.

2. **Еґрі Габріел**, 1894 (22 р.), рядовий, загинув 14.05.1916 на Російському фронті в бою біля с. Новосілка (нині Бучацького району Тернопільської області України). Похований у братській могилі на полі бою.

3. **Кіш Владислав**, 1885 (29 р.), жонатий, рядовий, загинув 20.11.1914 на Російському фронті в бою біля м. Краків (Польща). Похований у братській могилі на полі бою.

4. **Костин Варфоломій**, 1895 (21 р.), рядовий, помер 7.11.1916 у військовому шпиталі від наслідків поранення в м. Будапешт. Похований на військовому цвинтарі у Будапешті (Угорщина).

5. **Толвай Іван**, 1896 (19 р.), рядовий, загинув 5.12.1915 на фронті Ізонцо в бою на горі Мерзлий Верх (1359 м) в Юлійських Альпах. Похований на військовому цвинтарі Лоче біля м. Толмін (Словенія).

с. Сторожниця (Órdarma)

1. **Медьєші Біко Емеріх**, 1888 (26 р.), рядовий, загинув на Російському фронті в бою біля с. Ужок (нині Великоберезнянського району Закарпатської області України). Похований там же на сільському цвинтарі.

2. **Ондочик Михайло**, 1884 (33 р.), рядовий, загинув 10.05.1917 на Російському фронті в бою біля с. Угринів (нині Тисьменицького району Івано-Франківської області України). Похований на військовому цвинтарі сусіднього с. Павлівка.

3. **Руднянський Юрій**, 1885 (31 р.), рядовий, помер 8.06.1916 у с. Чарториськ (нині Маневицького району Волинської області України), де і похований.

4. **Чахліса Олександр**, 1884 (31 р.), рядовий, помер 24.01.1915 в інфекційній лікарні від тифу у м. Вадовіце (південна Польща), Похований на військовому цвинтарі у м. Вадовіце (Польща).

с. Sztripa (Sztripa)

1. **Левчак Іван**, 1892 (23 р.), рядовий, загинув 14.08.1915 на фронті Ізонцо в бою біля г. Плани-на Слеме (1448 м) в Юлійських Альпах (Словенія). Похований на полі бою.

2. **Соломон Василь**, 1891 (25 р.), рядовий, помер 4.01.1916 в російському полоні у таборі військовополонених у с. Ак-Теп (Забайкалля, Росія), де і був похований на табірному цвинтарі.

с. Сюрте (Szúrte)

1. **Ковач Степан**, 1880 (39 р.), рядовий, помер 20.02.1919. в лікарні м. Мінськ (столиця Білорусії), де і похований.

2. **Кривлянський Степан**, 1893 (21 р.), рядовий, помер 19.11.1914 від вогнепального поранення голови у військовому шпиталі біля м. Краків, де похований на військовому цвинтарі.

3. **Кривлянський Іван**, 1890 (28 р.), рядовий, помер у російському полоні 16.03.1918 в евакуаційній лікарні від повного виснаження у м. Москва (Росія). Похований на військовому цвинтарі у Москві.

4. **Неймет Іван**, 1888 (30 р.), жонатий, рядовий, помер 3.08.1918 у військовому шпиталі від сепсису в м. Будапешт. Похований на військовому цвинтарі у Будапешті (Угорщина).

с. Тарнівці (Ungtarnóc)

1. **Вайс Герман**, 1893 (21 р.), рядовий, помер 27.11.1914 у військовому шпиталі від вогнепального поранення живота у м. Тузла (Боснія і Герцеговина). Похований на військовому цвинтарі м. Тузла.

2. **Дудаш Андрій**, 1897 (19 р.), рядовий, помер 7.09.1916 у військовому шпиталі від вогнепального поранення грудної клітки у м. Стрий (нині Львівської області України). Похований на військовому цвинтарі м. Стрий.

3. **Роттманн Мартин**, 1879 (30 р.), рядовий, помер 28.07.1915 на карантинному пункті у м. Шаторальуйгей (Угорщина). Похований на військовому цвинтарі м. Шаторальуйгей.

с. Тусаашвань (Tiszaásvány)

1. **Бреза Олександр**, 1879 (35 р.), жонатий, рядовий, загинув 14.10.1914 на Російському фронті від вогнепального поранення в бою на ріці Сан (нині територія Польщі). Похований на полі бою.

2. **Кара Габріел**, 1894 (22 р.), рядовий, помер 22.12.1916 у військовому шпиталі від важкого поранення у м. Свалява (нині Закарпатської області України). Похований на військовому цвинтарі у Сваляві.

3. **Кертес Олександр**, 1884 (33 р.), жонатий, рядовий, помер 4.11.1917 від перитоніту в дивізійній санітарній колоні у м. Кавая (Албанія), де і був похований на військовому цвинтарі.

4. **Кертес Франц**, 1872 (45 р.), рядовий, помер 24.11.1917 у військовому шпиталі м. Клагенфурт (Австрія). Похований на військовому цвинтарі Клагенфурта.

5. **Себек Михайло**, 1873 (44 р.), жонатий, рядовий, помер 4.04.1917 у військовому шпиталі від запалення легень у м. Свалява (нині Закарпатської області України). Похований на військовому цвинтарі у Сваляві.

с. Туйглаш (Téglás)

1. **Балог Йосип**, 1883 (32 р.), рядовий, помер 26.09.1915 у військовому шпиталі в м. Ужгород (нині Закарпатської області України). Похований на військовому цвинтарі в Ужгороді.

2. **Горват Іван**, 1884 (32 р.), рядовий, помер на фронті Ізонцо у санітарній колоні біля г. Воділ Верх (1053 м) в Юлійських Альпах. Похований на військовому цвинтарі Лоче, біля м. Толмін (Словенія).

3. **Митро Йосип**, 1894 (21 р.), рядовий, помер 8.03.1915 в інфекційній лікарні м. Бжесько (нині Малопольського воєводства, Польща), де і похований.

4. **Неце Олександр**, 1895 (21 р.), рядовий, помер 7.06.1916 у військовому шпиталі від вогнепального поранення живота у м. Бучач (нині Тернопільської області України). Похований на військовому цвинтарі у м. Бучач.

с. Холмок (Homok)

1. **Гомокі Євген**, 1875 (43 р.), жонатий, рядовий, помер 22.10.1918 у військовому шпиталі від запалення легень в м. Ужгород (нині Закарпатської області України). Похований на військовому цвинтарі в Ужгороді.

с. Холмці (Korláthelmec)

1. **Гороцак Михайло**, 1898 (19 р.), рядовий, загинув 4.04.1917 на Російському фронті в бою біля с. Угринів (нині Тисьменицького району Івано-Франківської області України). Похований на військовому цвинтарі сусіднього с. Павлівка.

2. **Ковач Данило**, 1891 (24 р.), рядовий, загинув 3.09.1915 на Російському фронті в бою у с. Синьків (нині Заліщицького району Тернопільської області України). Похований на військовому цвинтарі у Заліщиках.

3. **Ковач Людвиг**, 1885 (33 р.), жонатий, slobodník, titl. Desiatník, загинув 17.06.1918 на Італійському фронті в бою біля гори Монте Валдерра (Італійські Альпи). Похований на полі бою.

4. **Кьосорі Стефан**, 1883 (34 р.), жонатий, šikovatel, загинув 22.08.1917 на фронті Ізонцо в бою на горі 578 Широка Ніва в Юлійських Альпах (регіон Канал, Словенія). Похований на полі бою.

5. **Сікіта Юлій**, 1895 (21 р.), рядовий, помер 14.02.1916 у військовому шпиталі від черевного тифу в м. Комарно (Словаччина), де і був похований на військовому цвинтарі.

с. Худльово (Horlyó)

1. **Конора-Косору Мартин**, 1889 (25 р.), жонатий, рядовий, загинув 3.12.1914 на Сербському фронті, в бою у с. Брезна (нині округ Горні Мілановац, Сербія). Похований у братській могилі на полі бою.

2. **Палкович Яков Гірш**, 1887 (28 р.), рядовий, загинув 2.09.1915 на Російському фронті в бою у с. Синьків (нині Заліщицького району Тернопільської області України). Похований на військовому цвинтарі у Заліщиках.

3. **Романко Юрій**, 1892 (23 р.), жонатий, рядовий, загинув 6.06.1915 на Російському фронті в бою біля с. Княждвір (нині Коломийського району Івано-Франківської області України). Похований у братській могилі на полі бою.

4. **Сідіні Іван**, 1896 (20 р.), рядовий, загинув 22.01.1916 на фронті Ізонцо в бою на горі Мерзлий Верх (1359 м) в Юлійських Альпах. Похований на військовому цвинтарі Лоче біля м. Толмін (Словенія).

5. **Стеліга Миколай**, 1888 (27 р.), рядовий, загинув 3.11.1915 на Російському фронті в бою біля с. Новосілка (нині Буцацького району Тернопільської області України). Похований у братській могилі на полі бою.

6. **Фенцик Михайло**, 1884 (32 р.), жонатий, рядовий, помер 13.01.1916 у військовому шпиталі від розривного поранення у с. Подмелець (нині община Толмін, Словенія). Похований там же на військовому цвинтарі.

7. **Фенцик Петро**, 1883 (31 р.), рядовий, загинув 31.12.1914 на Російському фронті в бою біля с. Сімехов Тарновського повіту Підкарпатського воеводства (Польща). Похований у військовому секторі сільського парафіяльного цвинтаря.

8. **Феркулич Юрій**, 1893 (22 р.), рядовий, загинув 18.03.1915 на Російському фронті в бою біля с. Незвисько (нині Городенківського району Івано-Франківської області України). Похований у братській могилі на полі бою.

9. **Шляхта Михайло**, 1899 (19 р.), рядовий, загинув 15.06.1918 на Італійському фронті в бою біля гори Монте Граппа (1775 м) в Італійських Альпах. Похований на військовому кладовищі-меморіалі на горі Монте Граппа (регіон Венето, північно-східна Італія).

10. **Юрко Габріел**, 1896 (20 р.), рядовий, загинув 23.04.1916 на фронті Ізонцо в бою біля м. Толмін (Словенія). Похований на полі бою.

с. Циганівці (Ziganyós)

1. **Гамник Василь**, 1890 (25 р.), жонатий, рядовий, загинув 19.03.1915 на Російському фронті в бою біля с. Жабокрукі (нині Тлумацького району Івано-Франківської області України). Похований у братській могилі.

2. **Зем'ян Юрій**, 1894 (22 р.), рядовий, помер 16.02.1916 у військовому шпиталі у м. Пряшів (Словачина). Похований на військовому цвинтарі у Пряшеві.

3. **Фучко Павло**, 1895 (21 р.), рядовий, загинув 3.08.1916 на Російському фронті в бою в лісі Зрембовка (нині біля с. Залісся Монастириського району Тернопільської області України). Похований у братській могилі на полі бою.

с. Чабанівка (Bacsó)

1. **Ількович Хаїм**, 1897 (19 р.), рядовий, загинув 16.07.1916 на Італійському фронті в бою на горі Монте Раства (1214 м) на плато Асіаго (північно-східна Італія). Похований на полі бою.

2. **Маркович Буріс Венедикт**, 1885 (31 р.), жонатий, рядовий, помер у російському полоні 4.09.1916 у лікарні для військовополонених у м. Харків (Україна). Похований на цвинтарі для полонених у Харкові.

3. **Павлик Іван**, 1882 (32 р.), рядовий, загинув 5.10.1914 на Сербському фронті в бою біля с. Караула Андріч (Сербія). Похований на полі бою.

с. Часлівці (Császlóc)

1. **Вертеш Емеріх**, 1896 (20 р.), *šikovateľ*, загинув 7.06.1916 на Російському фронті в бою біля с. Новосілка (нині Буцацького району Тернопільської області України). Похований у братській могилі на полі бою.

2. **Мікайло Андрій**, 1892 (24 р.), рядовий, помер у російському полоні 10.08.1916 у таборі для військовополонених від нещасного випадку (утопився) біля м. Москва (Росія). Похований там же на цвинтарі для полонених.

3. **Паравіцак Георгій**, 1898 (20 р.), рядовий, помер 20.01.1918 у військовому шпиталі від туберкульозу в м. Ужгород (нині Закарпатської області України). Похований на військовому цвинтарі в Ужгороді.

4. **Таці Дезідерій**, 1889 (25 р.), рядовий, помер 12.10.1914 у військовому інфекційному шпиталі від холери в м. Ужгород (нині Закарпатської області України). Похований на військовому епідемічному цвинтарі в Ужгороді.

с. Чертеж (Ungcsertész)

1. **Козел Іван**, 1881 (35 р.), жонатий, рядовий, помер 3.01.1916 у військовому шпиталі від вогнепального поранення в м. Будапешт. Похований на військовому цвинтарі у Будапешті (Угорщина).

2. **Мигалко Іван**, 1882 (33 р.), рядовий, загинув 4.09.1915 на Російському фронті в бою біля с. Синьків (нині Заліщицького району Тернопільської області України). Похований на військовому цвинтарі у Заліщиках.

м. Чоп (Csap)

1. **Балог Альберт Григорій**, 1892 (24 р.), рядовий, загинув 30.07.1916 на фронті Ізонцо в бою на горі Крн (2245 м) в Юлійських Альпах. Похований у братській могилі на полі бою.

2. **Комар Йосип**, 1884 (31 р.), рядовий, загинув 1.12.1915 на фронті Ізонцо в бою на горі Мерзлий Верх (1359 м) в Юлійських Альпах. Похований на військовому цвинтарі в Лоче біля м. Толмін (Словенія).

3. **Почані Бартоломей**, 1896 (20 р.), рядовий, помер 9.12.1916 на залізничній станції Чоп (нині Закарпатська області України). Похований на військовому цвинтарі в Ужгороді.

4. **Семанчо (Ковач) Олександр**, 1897 (19 р.), рядовий, загинув 7.06.1916 на Російському фронті в бою біля с. Новосілка (нині Бучацького району Тернопільської області України). Похований у братській могилі на полі бою.

с. Шишлівці (Sislóc)

1. **Гартманн Франц**, 1889 (26 р.), рядовий, помер 27.04.1915 в російському полоні в таборі для військовополонених біля м. Новосибірськ (Росія). Похований на цвинтарі для військовополонених у м. Новосибірськ.

2. **Іван Ян**, 1876 (41 р.), рядовий, помер 31.03.1917 у військовому шпиталі у м. Пряшів (Словаччина). Похований на місцевому римо-католицькому цвинтарі.

3. **Керпанич Ференц**, 1896 (20 р.), рядовий, загинув 15.09.1916 на фронті Ізонцо в бою на горі Крн (2245 м) в Юлійських Альпах. Похований у братській могилі на полі бою.

4. **Соломон Микола**, 1879 (38 р.), рядовий, помер 17.06.1917 у м. Алессіо (на півночі Албанії). Похований там же на військовому цвинтарі.

с. Ярок (Árok)

1. **Гарагонич Олександр**, 1895 (21 р.), рядовий, загинув 8.04.1916 на фронті Ізонцо в бою на горі Мерзлий Верх (1359 м) в Юлійських Альпах. Похований на військовому цвинтарі в Лоче біля м. Толмін (Словенія).

2. **Макарович Михайло**, 1895 (22 р.), рядовий, помер у 1917 р. у російському полоні, в лікарні в районі м. Саранськ (Росія). Похований там же на цвинтарі.

3. **Перечинський Іван**, 1898 (20 р.), рядовий, помер 20.02.1918 вдома, в с. Ярок. Похований на сільському цвинтарі.

Великоберезнянський район **(141 полеглий воїн)**

с. Буківцьово (Ungbükkös)

1. **Бабич Михайло**, 1894 (23 р.), рядовий, загинув 12.06.1917 на Російському фронті в бою від розриву шрапнелі біля с. Угринів (нині Тисьменицького району Івано-Франківської області України). Похований на військовому цвинтарі сусіднього с. Павлівка.

2. **Гуменчак Василь**, 1893 (24 р.), рядовий, помер 5.05.1917 в інфекційній лікарні від туберкульозу в м. Долина (нині Івано-Франківської області України). Похований на військовому цвинтарі в м. Долина.

3. **Пега Андрій**, 1893 (25 р.), рядовий, помер 27.01.1918 у військовому шпиталі в м. Ужгород (нині Закарпатської області України). Похований на військовому цвинтарі в Ужгороді.

сmt Великий Березний (Nagyberezna)

1. **Баюс Іван**, 1890 (24 р.), рядовий, помер 3.09.1914 у військовому шпиталі від запалення мозкових оболонок у м. Кошице (Словаччина). Похований на військовому цвинтарі у Кошице.

2. **Білканич Федір**, 1894 (23 р.), жонатий, рядовий, загинув 11.04.1917 на Російському фронті в бою біля с. Угринів (нині Тисьменицького району Івано-Франківської області України). Похований на військовому цвинтарі сусіднього с. Павлівка.

3. **Вайс Зігмунд**, 1885 (29 р.), жонатий, рядовий, помер 23.11.1914 у військовому шпиталі від вогнепального поранення легень у м. Бельсько Бяла (Польща), де похований на військовому цвинтарі.

4. **Гелертер Ігнат**, 1878 (41 р.), жонатий, рядовий, помер у 1919 р. у таборі для військовополонених у с. Казалінск (Кизил-Орда, Казахстан). Похований на цвинтарі для полонених.

5. **Дратва Іван**, 1892 (24 р.), рядовий, загинув 2.04.1916 на фронті Ізонцо в бою на горі Мерзлий Верх (1359 м) в Юлійських Альпах. Похований на військовому цвинтарі в Лоче біля м. Толмін (Словенія).

6. **Еснер Леопольд**, 1895 (20 р.), рядовий, помер 27.05.1915 у німецькому військовому шпиталі у Празі. Похований на військовому цвинтарі у Празі (Чехія).

7. **Копча Василь**, 1896 (20 р.), рядовий, загинув 14.07.1916 на Італійському фронті в бою на горі Монте Раста (1214 м) на плато Асіаго (північно-східна Італія). Похований на полі бою.

8. **Котан Микола**, 1895 (21 р.), рядовий, помер 5.09.1916 у військовому шпиталі від вогнепального поранення живота у м. Стрий (нині Львівської області України). Похований на військовому цвинтарі у м. Стрий.

9. **Лацанич Михайло**, 1897 (20 р.), **прапорщик**, загинув 26.08.1917 на фронті Ізонцо в бою біля села Левпа (нині община Канал, регіон Горішка, Словенія). Похований у братській могилі на полі бою.

10. **Лацанич Михайло**, 1896 (20 р.), рядовий, загинув 2.09.1915 на Російському фронті в бою біля с. Синьків (нині Заліщицького району Тернопільської області України). Похований на військовому цвинтарі у Заліщиках.

11. **Марусич Михайло**, 1895 (20 р.), жонатий, рядовий, помер 30.06.1915 у військовому шпиталі від вогнепального поранення голови у м. Сату-Маре (Румунія). Похований на військовому цвинтарі у м. Сату-Маре (Румунія).

12. **Менделович Ізраель**, 1896 (20 р.), рядовий, загинув 13.07.1916 на Італійському фронті в бою на горі Монте Раста (1214 м) на плато Асіаго (північно-східна Італія). Похований на полі бою.

13. **Новотняк Михайло**, 1896 (22 р.), рядовий, помер 15.09.1918 у військовому шпиталі від іспанки у м. Тернопіль. Похований на військовому цвинтарі у Тернополі (Україна).

14. **Рибар Іван**, 1883 (23 р.), *slobodnik*, помер 26.10.1915 у військовому шпиталі від вогнепального поранення у м. Коломия (нині Івано-Франківської області України). Похований на військовому цвинтарі у Коломії.

15. **Рогач Василь**, 1887 (27 р.), рядовий, загинув 11.11.1914 на Сербському фронті в бою на горі Брежак (біля м. Пецка на заході Сербії). Похований на військовому цвинтарі на горі Брежак (Сербія).

16. **Сінкович Абрам**, 1889 (25 р.), рядовий, загинув 14.09.1914 на Російському фронті в бою від вогнепального поранення (нині територія Яворівського району Львівської області). Похований на полі бою.

17. **Хіміч Іван**, 1876 (40 р.), жонатий, рядовий, помер 29.05.1916 у військовому шпиталі (нині м. Рієка, Хорватія). Похований на військовому цвинтарі м. Рієка (Хорватія).

с. Верховина-Бистра (Határszög)

1. **Андрікулич Федір**, 1886 (30 р.), жонатий, рядовий, помер 7.10.1916 від перитоніту у військовому шпиталі (нині с. Бохинська Бистриця, община Бохинь, Словенія), де і був похований на військовому цвинтарі.

2. **Лях Василь**, 1890 (28 р.), рядовий, помер 1.01.1918 у військовому шпиталі від туберкульозу в м. Кошице (Словаччина). Похований на військовому цвинтарі у Кошице.

3. **Марусич Михайло**, 1893 (22 р.), жонатий, рядовий, помер 30.06.1915 у військовому шпиталі від вогнепального поранення голови у м. Сату-Маре (Румунія). Похований на військовому цвинтарі у м. Сату-Маре (Румунія).

4. **Поганич Федір**, 1873 (45 р.), жонатий, рядовий, помер 5.07.1918 у військовому шпиталі у м. Кошице (Словаччина). Похований на військовому цвинтарі у Кошице.

с. Вишка (Viharos)

1. **Баран Федір**, 1898 (19 р.), рядовий, помер 25.08.1917 у військовому шпиталі від внутрішньочеревної кровотечі (нині с. Прайд, повіт Харгіта, Румунія), де і був похований на військовому цвинтарі.

2. **Брїлінський Михайло**, 1893 (23 р.), рядовий, помер 3.08.1916 у військовому шпиталі від перитоніту в м. Тренто (північна Італія), де і похований на військовому цвинтарі.

3. **Митро Василь**, 1894 (20 р.), рядовий, помер 9.11.1914 у військовому шпиталі у м. Мезокожед (Угорщина). Похований на військовому цвинтарі м. Мезокожед.

с. Волосянка (Hajasd)

1. **Готра Ігнат**, 1884 (32 р.), жонатий, рядовий, загинув 22.07.1916 на Італійському фронті в бою біля гори Монте Зебіо (1706 м) на плато Асіаго (північно-східна Італія). Похований на полі бою.

2. **Кундрат Михайло**, 1895 (20 р.), рядовий, загинув 3.09.1915 на Російському фронті в бою біля с. Синьків (нині Заліщицького району Тернопільської області України). Похований на військовому цвинтарі у Заліщиках.

3. **Лукан Ілля**, 1896 (20 р.), рядовий, помер 19.04.1916 в лікарні від вогнепального поранення живота в с. Микуличин (нині Яремчанського району Івано-Франківської області України). Похований на військовому цвинтарі с. Микуличин.

4. **Ревачко Юлій**, 1889 (26 р.), *slobodnik*, загинув 3.04.1915 на Російському фронті в бою біля с. Жабокруки (нині Тлумацького району Івано-Франківської області України). Похований у братській могилі на полі бою.

5. **Русин Іван**, 1896 (20 р.), рядовий, помер 7.06.1916 у військовому шпиталі від вогнепального поранення живота у м. Бучач (нині Тернопільської області України). Похований на військовому цвинтарі у м. Бучач.

6. **Сенич Ілля**, 1890 (26 р.), рядовий, загинув 2.11.1916 на фронті Ізонцо в бою, від вогнепального поранення голови, біля с. Бр'є при Коприві (нині община Сежана, Словенія), де і похований на військовому цвинтарі.

7. **Швайка Михайло**, 1893 (22 р.), рядовий, загинув 3.09.1915 на Російському фронті в бою біля с. Синьків (нині Заліщицького району Тернопільської області України). Похований на військовому цвинтарі у Заліщиках.

8. **Швайка Елек**, 1886, (30 р.), рядовий, загинув 27.01.1916 на фронті Ізонцо в бою, біля м. Горіція (нині північно-східна Італія). Похований на полі бою.

с. Гуснуй (Erdöludas)

1. **Касич Іван**, 1892 (23 р.), рядовий, загинув 10.10.1915 на фронті Ізонцо в бою на горі Мерзлий Верх (1359 м) в Юлійських Альпах. Похований на військовому цвинтарі в Лоче біля м. Толмін (Словенія).

2. **Касич Михайло**, 1898 (18 р.), рядовий, загинув 1.11.1916 на фронті Ізонцо в бою від поранення серця біля с. Яміано. Похований на військовому цвинтарі Піетраросса (біля м. Монфальконе, північно-східна Італія).

3. **Німець Михайло**, 1895 (21 р.), рядовий, помер 6.05.1916 у військовому шпиталі від туберкульозу в м. Дебрецен. Похований на військовому цвинтарі у Дебрецені (Угорщина).

с. Домашин (Domafalva)

1. **Прислупський Георгій**, 1896/1895 (19 р.), рядовий, загинув 18.02.1915 на фронті Ізонцо в бою біля м. Толмін (Словенія). Похований на полі бою.

2. **Рот Нафталъ**, 1891 (25 р.), рядовий, загинув 5.07.1916 на Російському фронті в бою біля с. Новосілка (нині Бучацького району Тернопільської області України). Похований у братській могилі на полі бою.

3. **Шквара Михайло**, 1896 (21 р.), рядовий, загинув 24.03.1917 на Російському фронті в бою від розриву гранати біля с. Павлівка (нині Тисьменицького району Івано-Франківської області України). Похований на військовому цвинтарі с. Павлівка.

с. Жорнава (Molomret)

1. **Тедиканич Маркуш**, 1894 (21 р.), рядовий, загинув 23.08.1915 на Російському фронті в бою біля с. Буда (Галичина). Похований на полі бою.

с. Забрідь (Révhely)

1. **Затварницький Василь**, 1889 (29 р.), рядовий, помер 23.08.1918 на Італійському фронті, у дивізійній санітарній колонії, на плато Асіаго (північно-східна Італія). Похований на дивізійному військовому цвинтарі.

2. **Мандзик (Мандрик) Костянтин**, 1893 (24 р.), рядовий, загинув 16.06.1917 на Російському фронті в бою від розриву гранати біля с. Угринів (нині Тисьменицького району Івано-Франківської області України). Похований на військовому цвинтарі сусіднього с. Павлівка.

3. **Цибульський Юлій**, 1893 (23 р.), жонатий, рядовий, загинув 31.08.1916 на Російському фронті в бою біля с. Делієве (нині Галицького району Івано-Франківської області України). Похований на полі бою.

4. **Юрко Іван**, 1881 (34 р.), рядовий, помер 15.11.1915 від бойових поранень у залізничному транспорті на станції Соколів (нині Бучацького району Тернопільської області), де і був похований на військовому цвинтарі.

с. Завосино (Szénástelek)

1. **Крайнянський Андрій**, 1889 (28 р.), рядовий, загинув 27.08.1917 на фронті Ізонцо в бою біля села Левпа (нині община Канал, регіон Горішка, Словенія). Похований у братській могилі на полі бою.

с. Загорб (Határhegy)

1. **Корнута Василь**, 1892 (23 р.), жонатий, рядовий, загинув 6.06.1915 на Російському фронті в бою біля с. Княздвір (нині Коломийського району Івано-Франківської області України). Похований у братській могилі на полі бою.

с. Княгиня (Csillagfalva)

1. **Бельо Михайло**, 1897 (18 р.), рядовий, помер 23.06.1915 в рідному селі від туберкульозу. Похований на сільському цвинтарі с. Княгиня.

2. **Бельо Михайло**, 1896 (21 р.), рядовий, загинув 13.11.1917 на Італійському фронті в бою біля с. Сан Дона ді Піаве (нині регіон Венето, північно-східна Італія). Похований у братській могилі на полі бою.

3. **Фрінгош Георгій**, 1889 (26 р.), slobodnik, загинув 28.11.1915 на фронті Ізонцо в бою на горі Мерзлий Верх (1359 м) в Юлійських Альпах. Похований на військовому цвинтарі Лоче біля м. Толмін (Словенія).

с. Костева Пастіль (Nagyvásztély)

1. **Кулік Іван**, 1892 (25 р.), рядовий, помер 16.01.1917 у військовому шпиталі від туберкульозу в м. Сату-Маре (Румунія). Похований на військовому цвинтарі у м. Сату-Маре (Румунія).

2. **Кулік Ілля**, 1898 (20 р.), жонатий, рядовий, загинув 6.07.1918 на Італійському фронті в бою біля м. Серен дель Граппа (регіон Венето, північно-східна Італія), де і був похований на військовому цвинтарі.

3. **Штибель Степан**, 1891 (24 р.), рядовий, помер 1.12.1915 у військовому шпиталі від вогнепального поранення у с. Подмелець (нині община Толмін, Словенія). Похований там же на військовому цвинтарі.

4. **Штибель Ян**, 1893 (24 р.), рядовий, помер 12.02.1917 у військовому шпиталі у м. Пряшів (Словаччина). Похований на військовому цвинтарі у Пряшеві.

с. Кострино (Csontos)

1. **Бельо Михайло**, 1881 (37 р.), жонатий, рядовий, помер 28.10.1918 в рідному селі від виснаження. Похований на сільському цвинтарі с. Кострино.

2. **Грюнбергер Ілля Абрахам**, 1886 (28 р.), жонатий, рядовий, загинув 27.10.1914 на Російському фронті в бою біля с. Рудник над Санем (нині повіт Нішко Підкарпатського воєводства Польщі). Похований на полі бою.

3. **Дідик Василь**, 1895 (21 р.), рядовий, загинув 6.06.1916 на Російському фронті в бою від вогнепального поранення голови біля с. Новосілка (нині Бучацького району Тернопільської області України). Похований у братській могилі на полі бою.

4. **Майдич Микола**, 1893 (23 р.), рядовий, помер 11.04.1916 у військовому шпиталі від вогнепального поранення голови у с. Подмелець (нині община Толмін, Словенія). Похований там же на військовому цвинтарі.

5. **Мастяк Степан**, 1876 (40 р.), жонатий, рядовий, помер 8.11.1916 у військовому шпиталі від сепсису в м. Ужгород (нині Закарпатської області України). Похований на військовому цвинтарі в Ужгороді.

6. **Ніргеш Василь**, 1894 (23 р.), жонатий, рядовий, помер 11.07.1917 у військовому шпиталі в м. Ужгород (нині Закарпатської області України). Похований на військовому цвинтарі в Ужгороді.

7. **Погонич Георгій**, 1888 (28 р.), жонатий, рядовий, помер 5.07.1916 у військовому шпиталі від туберкульозу в м. Банська Бистриця (Словаччина). Похований на військовому цвинтарі м. Банська Бистриця (Словаччина).

8. **Чорей Василь**, 1877 (40 р.), жонатий, рядовий, загинув 14.08.1917 на Румунському фронті в бою біля с. Капу Корбулуї (нині регіон Харгіта, Румунія). Похований на полі бою.

9. **Чурей Михайло**, 1898 (19 р.), рядовий, помер 28.10.1917 у військовому шпиталі від перитоніту в м. Ужгород (нині Закарпатської області України). Похований на військовому цвинтарі в Ужгороді.

с. Лубня (Kiesvölgy)

1. **Кірік Степан**, 1885 (31 р.), рядовий, загинув 30.08.1916 на Російському фронті в бою біля с. Делієве (нині Галицького району Івано-Франківської області України). Похований на полі бою.

2. **Кофель Іван**, 1895 (22 р.), рядовий, загинув 15.10.1917 на фронті Ізонцо під час артилерійського обстрілу на горі Полог (571 м) в Юлійських Альпах. Похований на військовому цвинтарі Лоче біля м. Толмін (Словенія).

с. Люта (Havasköz)

1. **Бадида Іван**, 1892 (24 р.), рядовий, помер 11.09.1916 у військовому шпиталі від сепсису в м. Кошице (Словаччина). Похований на військовому цвинтарі у Кошице.

2. **Баран Ілля**, рядовий, загинув 1.07.1917 на Російському фронті в бою біля с. Угринів (нині Тисьменицького району Івано-Франківської області України). Похований на військовому цвинтарі сусіднього с. Павлівка.

3. **Бесага Андрій**, 1894 (21 р.), рядовий, загинув 26.06.1915 на Російському фронті в бою біля с. Космирин (нині Бучацького району Тернопільської області України). Похований у братській могилі на полі бою.

4. **Вашко Іван**, 1892 (23 р.), рядовий, загинув 10.11.1915 на фронті Ізонцо в бою на горі Мерзлий Верх (1359 м) в Юлійських Альпах. Похований на військовому цвинтарі в Лоче біля м. Толмін (Словенія).

5. **Гондарчик Георгій**, 1892 (24 р.), рядовий, загинув 21.08.1916 на Італійському фронті в бою від поранення голови біля с. Поззо (регіон Венето, північно-східна Італія). Похований на полі бою.

6. **Каменца Василь**, 1897 (21 р.), рядовий, помер 15.02.1918 у військовому шпиталі від запалення легень у м. Пряшів (Словаччина). Похований на військовому цвинтарі у Пряшеві.

7. **Каменца Юрій**, 1889 (25 р.), жонатий, рядовий, загинув у 10.12.1914 на Сербському фронті в бою на горі Данилів Верх (Сербія). Похований у братській могилі на полі бою.

8. **Король Андрій**, 1889 (26 р.), рядовий, загинув 3.07.1915 на фронті Ізонцо в бою на г. Планина Слеме (1448 м) в Юлійських Альпах (Словенія). Похований на полі бою.

9. **Куклишин Петро**, 1892 (23 р.), рядовий, загинув 14.08.1915 на фронті Ізонцо в бою на г. Планина Слеме (1448 м) в Юлійських Альпах (Словенія). Похований на полі бою.

10. **Малик Михайло**, 1890 (24 р.), рядовий, помер 8.09.1914 на залізничній станції Месичі (біля м. Рогатіца, Боснія) від вогнепального поранення, де і був похований на військовому цвинтарі.

11. **Матьовка Михайло**, 1885 (32 р.), рядовий, помер 9.01.1917 від виробничої травми у м. Кембрідж (штат Огайо, Сполучені Штати Америки). Похований на місцевому цивільному цвинтарі.

12. **Парашич Іван**, 1890 (24 р.), рядовий, загинув у вересні 1914 р. на Сербському фронті в бою. Місце поховання невідоме.

13. **Поляк Георгій**, 1889 (28 р.), жонатий, рядовий, загинув 18.06.1917 на Російському фронті в бою від вогнепального поранення серця біля с. Угринів (нині Тисьменицького району Івано-Франківської області України). Похований на військовому цвинтарі сусіднього с. Павлівка.

14. **Рот Германн**, 1882 (34 р.), рядовий, загинув 29.06.1916 на Російському фронті в бою від вогнепального поранення біля фортеці Брест-Литовськ (нині м. Брест, Білорусія), де і був похований на військовому цвинтарі.

15. **Сірмай Федір**, 1890 (26 р.), жонатий, рядовий, помер 5.11.1916 від вогнепального поранення живота у військовому шпиталі в с. Вілла Опічіна (біля м. Трієст, північно-східна Італія), де і був похований на військовому цвинтарі.

16. **Черяник Степан**, 1881 (35 р.), рядовий, загинув 24.05.1916 на фронті Ізонцо в бою на горі Мерзлий Верх (1359 м) в Юлійських Альпах. Похований на військовому цвинтарі в Лоче біля м. Толмін (Словенія).

17. **Штейнер Соломон**, 1894 (23 р.), рядовий, помер 30.10.1917 від розриву гранати у військовому шпиталі с. Бача при Модрею (нині община Толмін, Словенія), де і похований на військовому цвинтарі.

с. Малий Березний (Kisberezna)

1. **Вогар Михайло**, 1887 (28 р.), жонатий, рядовий, загинув 28.11.1915 на фронті Ізонцо в бою на горі Мерзлий Верх (1359 м) в Юлійських Альпах. Похований на військовому цвинтарі в Лоче біля м. Толмін (Словенія).

2. **Козак Михайло**, 1882 (32 р.), рядовий, помер 25.11.1914 у військовому шпиталі в м. Ужгород (нині Закарпатської області України). Похований на військовому цвинтарі в Ужгороді.

3. **Маркович Ізраель**, 1893 (21 р.), рядовий, загинув 19.11.1914 на Російському фронті в бою біля с. Глевієц (нині повіт Просовіце Малопольського воєводства Польщі). Похований у братській могилі на полі бою.

4. **Чома Василь**, 1882 (32 р.), рядовий, загинув 24.11.1914 на Російському фронті в бою біля с. Вежбно (нині повіт Просовіце Малопольського воєводства Польщі). Похований у братській могилі на полі бою.

с. Мурча (Mércse)

1. **Герич Іван**, 1889 (27 р.), рядовий, загинув 3.06.1916 на фронті Ізонцо в бою на горі Мерзлий Верх (1359 м) в Юлійських Альпах. Похований на військовому цвинтарі в Лоче біля м. Толмін (Словенія).

2. **Еснер Ігнат**, 1893 (21 р.), рядовий, загинув 4.12.1914 на Сербському фронті в бою. Похований на полі бою.

3. **Косулич Василь**, 1888 (29 р.), жонатий, slobodnik, помер 19.07.1917 у військовому шпиталі від вогнепального поранення живота у с. Подмелець (нині община Толмін, Словенія). Похований там же на військовому цвинтарі.

4. **Лиса Василь**, 1891 (24 р.), рядовий, загинув 27.08.1915 на фронті Ізонцо в бою на г. Плані-на Слеме (1448 м) в Юлійських Альпах (Словенія). Похований на полі бою.

5. **Чургович Елек**, 1891 (27 р.), рядовий, помер 9.01.1918 у військовому шпиталі у м. Інсбрук. Похований на військовому цвинтарі в м. Інсбрук (Австрія).

с. Розтоцька Пастіль (Felsőpásztély)

1. **Палетич Іван**, 1889 (25 р.), рядовий, загинув 11.11.1914 на Сербському фронті в бою на горі Брежак (біля м. Пецка на заході Сербії). Похований на військовому цвинтарі на горі Брежак (Сербія).

2. **Палетич Ілля**, 1889 (26 р.), рядовий, загинув 5.06.1915 на фронті Ізонцо в бою на горі Мерзлий Верх (1359 м) в Юлійських Альпах. Похований на військовому цвинтарі в Лоче біля м. Толмін (Словенія).

с. Руський Мочар (Oroszmozsár)

1. **Костраба Микола**, 1887 (29 р.), рядовий, загинув 22.06.1916 на фронті Ізонцо в бою на горі Мерзлий Верх (1359 м) в Юлійських Альпах. Похований на військовому цвинтарі в Лоче біля м. Толмін (Словенія).

2. **Костраба Михайло**, 1895 (22 р.), рядовий, помер 10.11.1917 у військовому шпиталі від туберкульозу в м. Будапешт. Похований на військовому цвинтарі у Будапешті (Угорщина).

3. **Масляник Микола**, 1897 (20 р.), рядовий, загинув 7.07.1917 на Російському фронті в бою біля с. Павлівка (нині Тисьменицького району Івано-Франківської області України). Похований на військовому цвинтарі с. Павлівка.

4. **Масляник Михайло**, 1895 (22 р.), рядовий, загинув 7.07.1917 на Російському фронті в бою біля с. Угринів (нині Тисьменицького району Івано-Франківської області України). Похований на військовому цвинтарі сусіднього с. Павлівка.

5. **Селеман Ілля**, 1892 (25 р.), slobodnik, загинув 22.08.1917 на фронті Ізонцо в бою на горі 578 Широка Ніва в Юлійських Альпах (регіон Канал, Словенія). Похований на полі бою.

6. **Шелепець Михайло**, 1879 (38 р.), жонатий, рядовий, загинув 24.05.1917 на фронті Ізонцо, біля с. Гуділог (нині община Мірен-Костаневіца, Словенія). Похований на полі бою.

7. **Шонбергер Соломон**, 1893 (21 р.), рядовий, загинув 11.11.1914 на Сербському фронті в бою на горі Брежак (біля м. Пецка на заході Сербії). Похований на військовому цвинтарі на горі Брежак (Сербія).

с. Сіль (Sóslak)

1. **Кевпанич Ференц**, 1896 (20 р.), рядовий, загинув 15.09.1916 на фронті Ізонцо в бою на горі Крн (2245 м) в Юлійських Альпах. Похований на військовому цвинтарі Уканс (біля с. Бохинська Бистриця, Словенія).

2. **Ціпар Микола**, 1895 (21 р.), рядовий, загинув 29.12.1916 на фронті Ізонцо в бою біля с. Яміано. Похований на військовому цвинтарі с. Брьє (община Комен, Словенія).

с. Смереково (Szemerekő)

1. **Беца Михайло**, 1893 (23 р.), рядовий, помер 16.11.1916 в рідному селі (причина невідома). Похований на сільському цвинтарі у с. Смерекова.

2. **Куртанич Георгій**, 1888 (28 р.), рядовий, помер 26.01.1916 в лікарні (територія нинішньої Італії) від холери. Похований на військовому цвинтарі.

с. Ставне (Fenyvesvölgy)

1. **Лемко Елек**, 1880 (34 р.), рядовий, загинув 8.09.1914 на Російському фронті в бою біля с. Комарів (нині Сокальського району Львівської області України). Похований у братській могилі на полі бою.

с. Стричава (Eszterág)

1. **Караман Василь**, 1887 (27 р.), жонатий, рядовий, загинув в жовтні 1914 р. на Російському фронті в бою біля м. Тарнув (нині Підкарпатське воеводство, Польща). Похований на полі бою.

2. **Пітковят Микола**, 1893 (22 р.), рядовий, загинув 11.06.1915 на фронті Ізонцо в бою на горі Мерзлий Верх (1359 м) в Юлійських Альпах. Похований на військовому цвинтарі в Лоче біля м. Толмін (Словенія).

с. Стужиця (Patakófalú)

1. **Васильняк Михайло**, 1890 (25 р.), рядовий, загинув 27.11.1915 на фронті Ізонцо в бою біля с. Подмелець (нині община Толмін, Словенія). Похований на військовому цвинтарі с. Подмелець.

2. **Васильняк Юрій**, 1891 (23 р.), рядовий, помер 7.12.1914 у шпиталі Червоного Хреста від вогнепального поранення голови у Празі. Похований на військовому цвинтарі у Празі (Чехія).

3. **Вудмаска Михайло**, 1896 (22 р.), помер 11.11.1918 у військовому шпиталі в м. Ужгород (нині Закарпатської області України). Похований на військовому цвинтарі в Ужгороді.

4. **Митричин Олексій**, 1895 (21 р.), рядовий, загинув 10.10.1916 на фронті Ізонцо, в бою. Похований на військовому цвинтарі Спачапан, біля с. Врточе (нині община Мірен-Костаневіца, Словенія).

5. **Шикут Олексій**, 1888 (28 р.), рядовий, помер 22.06.1916 у військовому шпиталі від туберкульозу у м. Відень (Австрія). Похований на військовому цвинтарі у Відні.

с. Сухий (Szuhapatak)

1. **Пайзак Василь**, 1891 (25 р.), рядовий, помер 9.06.1916 у військовому шпиталі від туберкульозу у м. Пряшів (Словаччина). Похований на військовому цвинтарі у Пряшеві.

2. **Паховка (Гоцур) Петро**, 1893 (23 р.), рядовий, загинув 16.07.1916 на Італійському фронті в бою на горі Монте Раста (1214 м) на плато Асіаго (північно-східна Італія). Похований на полі бою.

с. Тихий (Tiha)

1. **Брензович Георгій**, 1896 (20 р.), рядовий, загинув 14.07.1916 на Італійському фронті в бою на горі Монте Раста (1214 м) на плато Асіаго (північно-східна Італія). Похований на полі бою.

2. **Гебрян Петро**, 1892 (24 р.), *slobodnik*, загинув 20.06.1916 на фронті Ізонцо в бою на горі Воділ Верх (1053 м) в Юлійських Альпах. Похований на військовому цвинтарі в Лоче біля м. Толмін (Словенія).

3. **Кочмар Юрій**, 1892 (22 р.), рядовий, загинув 27.09.1914 на Російському фронті в бою (місце і обставини невідомі). Похований на полі бою.

4. **Мацак Георгій**, 1896 (21 р.), рядовий, помер 10.02.1917 у військовому шпиталі від туберкульозу у м. Кошице (Словаччина). Похований на військовому цвинтарі у Кошице.

5. **Рейка Петро**, 1890 (24 р.), рядовий, загинув 11.11.1914 на Сербському фронті в бою на горі Брежак (біля м. Пецка на заході Сербії). Похований на військовому цвинтарі на горі Брежак (Сербія).

6. **Федорнак Михайло**, 1893 (21 р.), рядовий, помер 14.12.1914 у військовому шпиталі від вогнепального поранення у м. Корнойбург (Korneuburg, земля Нижня Австрія, біля Відня), де і був похований на військовому цвинтарі.

7. **Шиян Іван**, 1897 (21 р.), рядовий, загинув 2.08.1918 на Італійському фронті в бою від розриву гранати біля м. Серен дель Граппа (регіон Венето, північно-східна Італія). Похований на полі бою.

с. Ужок (Uzsok)

1. **Барань Ілля**, 1876 (41 р.), рядовий, загинув 24.05.1917 на фронті Ізонцо, в бою біля м. Нова Гориця. Похований на військовому цвинтарі Бре прі Комну (община Комен, Словенія).

2. **Гаврилко Василь**, 1890 (28 р.), рядовий, помер 17.05.1918 у військовому шпиталі від туберкульозу у м. Жиліна (Словаччина). Похований на військовому цвинтарі м. Жиліна (Словаччина).

3. **Копач Юрій**, рядовий, загинув 24.05.1917 на фронті Ізонцо біля с. Гуділог (нині община Мірен-Костаневіца, Словенія). Похований на полі бою.

4. **Левицький Георгій**, 1894 (21 р.), рядовий, загинув 1.08.1915 на Італійському фронті в бою біля с. Добердо (нині регіон Горіція, північно-східна Італія). Похований у братській могилі на полі бою.

5. **Микитицьо Олексій**, 1891 (25 р.), рядовий, загинув 22.06.1916 в бою від вогнепального поранення (місце смерті і поховання невідомі).

6. **Неймманн Яків**, 1893 (22 р.), рядовий, помер 28.11.1915 в російському полоні в таборі для військовополонених у с. Березовка Верхньо-Удінського району (Забайкалля, Росія). Похований там же на цвинтарі.

7. **Петрик Ілля**, 1894 (21 р.), рядовий, помер 17.03.1915 у військовому шпиталі від вогнепального поранення голови у м. Коломия (нині Івано-Франківської області України). Похований на військовому цвинтарі у Коломиї.

8. **Петик Петро**, 1873 (43 р.), жонатий, рядовий, помер 15.04.1917 у військовому шпиталі від тифу в м. Ужгород (нині Закарпатської області України). Похований на військовому цвинтарі в Ужгороді.

9. **Чума Михайло**, 1891 (24 р.), рядовий, загинув 3.07.1915 на фронті Ізонцо в бою на г. Плана Слеме (1448 м) в Юлійських Альпах (Словенія). Похований на полі бою.

с. Черноглова (Sóhát)

1. **Ганчин Іван**, 1894 (21 р.), рядовий, загинув 2.09.1915 на Російському фронті в бою біля с. Синьків (нині Заліщицького району Тернопільської області України). Похований на військовому цвинтарі у Заліщиках.

2. **Ганчин Ілля**, 1897 (20 р.), жонатий, рядовий, загинув 9.06.1917 на фронті Ізонцо в бою. Обставини смерті і місце поховання невідомі.

3. **Гартнер Микола**, 1890 (27 р.), рядовий, загинув у вересні 1917 р. на Італійському фронті в бою біля с. Добердо (нині регіон Горіція, північно-східна Італія). Похований у братській могилі на полі бою.

4. **Готра Михайло**, 1898 (19 р.), рядовий, загинув 11.07.1917 на Російському фронті в бою біля с. Блюдники (нині Галицького району Івано-Франківської області України). Похований на полі бою.

5. **Ковач (Колесар) Іван**, 1889 (28 р.), рядовий, загинув 28.08.1917 на фронті Ізонцо, в бою від поранення голови біля м. Нова Гориця (нині Словенія). Похований на військовому цвинтарі Локовец (община Нова Гориця, Словенія).

6. **Лешко Василь**, 1883 (31 р.), рядовий, помер 26.11.1914 у військовому шпиталі від вогнепального поранення у м. Пецка (Сербія). Похований на військовому цвинтарі м. Пецка (Сербія).

7. **Маркович Михайло**, 1892 (24 р.), рядовий, жонатий, загинув 6.11.1916 на фронті Ізонцо в бою біля с. Бр'є при Коприві (нині община Сежана, Словенія), де і похований на військовому цвинтарі.

8. **Рента Михайло**, 1890 (24 р.), рядовий, загинув 1.11.1914 на Російському фронті в бою на території Польщі. Похований на полі бою.

9. **Тирпак Степан**, 1898 (19 р.), рядовий, загинув 24.10.1917 на фронті Ізонцо в бою біля с. Мост на Сочі (нині община Толмін, Словенія). Похований на полі бою.

10. **Якубович Яків**, 1875 (43 р.), рядовий, жонатий, помер у травні 1918 р. у військовому шпиталі м. Лученець (Словаччина). Похований на військовому цвинтарі м. Лученець (Словаччина).

Перечинський район **(133 полеглих воїни)**

с. Вільшинку (Egreshát)

1. **Гарагонич Михайло**, 1893 (23 р.), рядовий, помер 16.05.1916 у військовому шпиталі від вогнепального поранення живота у м. Бучач (нині Тернопільської області України). Похований на військовому цвинтарі у м. Бучач.

2. **Мацак Станіслав**, 1899 (19 р.), рядовий, помер 20.02.1918 у військовому шпиталі у м. Пряшів (Словаччина). Похований на епідемічному цвинтарі у Пряшеві.

3. **Чубина Михайло**, 1893 (24 р.), рядовий, загинув 24.10.1917 на фронті Ізонцо в бою біля с. Козмеріце (нині община Толмін, Словенія). Похований на полі бою.

с. Ворочово (Karuszög)

1. **Голінка Федір**, 1893 (22 р.), рядовий, загинув 18.11.1915 на фронті Ізонцо в бою на горі Мерзлий Верх (1359 м) в Юлійських Альпах. Похований на військовому цвинтарі в Лоче біля м. Толмін (Словенія).

2. **Іванчо Іван**, 1877 (40 р.), жонатий, рядовий, загинув 22.08.1917 на фронті Ізонцо в бою на горі 578 Широка Ніва в Юлійських Альпах (регіон Канал, Словенія). Похований на полі бою.

3. **Мучічка Іван**, 1894 (21 р.), рядовий, загинув 5.09.1915 на Російському фронті в бою біля с. Синьків (нині Заліщицького району Тернопільської області України). Похований на військовому цвинтарі у Синькові.

4. **Петріча Георгій**, 1896 (22 р.), рядовий, помер 7.01.1918 у військовому шпиталі від поранення гранатою у м. Тренто (північна Італія), де і був похований на військовому цвинтарі.

5. **Соломон Йосип**, 1881 (35 р.), жонатий, рядовий, помер 30.06.1916 у військовому шпиталі від тифу у м. Пряшів (Словацчина). Похований на військовому цвинтарі у Пряшеві.

6. **Хіміч Іван**, 1897 (20 р.), рядовий, загинув 22.08.1917 на фронті Ізонцо в бою на горі 578 Широка Ніва в Юлійських Альпах (регіон Канал, Словенія). Похований на полі бою.

с. Дубриничі (Bercsényifalva)

1. **Вогар Станко**, 1896 (21 р.), рядовий, загинув 7.03.1917 на Російському фронті в бою біля с. Угринів (нині Тисьменицького району Івано-Франківської області України). Похований на військовому цвинтарі сусіднього села Павлівка.

2. **Герич Федір**, 1893 (24 р.), рядовий, помер 12.03.1917 у російському полоні в евакуаційній лікарні м. Рязань від запалення легень. Похований на цвинтарі для військовополонених у м. Рязань (Росія).

3. **Герзанич Василь**, 1897 (20 р.), рядовий, помер 30.08.1917 від запалення легень у військовому шпиталі (нині с. Прайд, повіт Харгіта, Румунія), де і був похований на військовому цвинтарі.

4. **Грицько Михайло**, 1886 (31 р.), жонатий, рядовий, загинув 5.06.1917 на фронті Ізонцо, в бою від поранення живота біля м. Нова Гориця (нині Словенія). Похований на полі бою.

5. **Пеняк Михайло**, 1887 (29 р.), рядовий, помер 10.08.1916 на Російському фронті, від поранення живота, у дивізійному санітарному підрозділі у с. Кінчаки (нині Галицького району Івано-Франківської області), де і був похований на військовому цвинтарі.

6. **Пеняк Іван**, 1895 (22 р.), рядовий, загинув 18.12.1917 на Італійському фронті в бою біля м. Вас (провінція Беллуно, північно-східна Італія). Похований на полі бою.

7. **Пеняк Олександр**, 1890 (28 р.), жонатий, рядовий, помер 21.09.1918 в рідному селі від виснаження. Похований на сільському цвинтарі с. Дубриничі.

8. **Ріган Елек**, 1898 (19 р.), рядовий, помер 22.12.1917 у військовому шпиталі від дизентерії у м. Часлав (регіон Кутна Гора, Центральна Чехія). Похований на військовому цвинтарі м. Часлав.

9. **Соляник Костянтин**, 1888 (29 р.), рядовий, загинув 3.12.1914 на Сербському фронті, в бою у с. Брезна (нині округ Горні Мілановац, Сербія). Похований у братській могилі на полі бою.

10. **Шишка Федір**, 1898 (20 р.), рядовий, загинув 28.06.1918 на Італійському фронті в бою біля гори Сетте Комуні (північно-східна Італія). Похований на військовому цвинтарі.

с. Зарічово (Drugétháza)

1. **Гонда Василь**, 1887 (29 р.), жонатий, рядовий, загинув 4.11.1916 на фронті Ізонцо в бою, біля м. Трієст (нині північно-східна Італія). Похований на полі бою.

2. **Долинич Золтан**, 1895 (22 р.), рядовий, загинув 15.10.1917 на фронті Ізонцо під час артилерійського обстрілу на горі Полог (571 м) в Юлійських Альпах. Похований на військовому цвинтарі в Лоче біля м. Толмін (Словенія).

3. **Керецман Михайло**, 1889 (26 р.), рядовий, загинув 15.07.1915 на фронті Ізонцо в бою від вогнепального поранення на горі Мерзлий Верх (1359 м) в Юлійських Альпах. Похований на військовому цвинтарі в Лоче біля м. Толмін (Словенія).

4. **Керецман Юрій**, 1896 (20 р.), рядовий, загинув 26.10.1917 на фронті Ізонцо в бою біля села Камбрешко (нині община Канал, регіон Горішка, Словенія). Похований на військовому цвинтарі в Камбрешко (Словенія).

5. **Керецман Іван**, 1891 (24 р.), рядовий, загинув 22.05.1915 на Російському фронті в бою у Східній Галичині. Похований на полі бою.

6. **Лейба Іван**, 1878 (37 р.), жонатий, рядовий, помер 9.11.1915 у військовому шпиталі від туберкульозу в м. Ужгород (нині Закарпатської області України). Похований на військовому цвинтарі в Ужгороді.

7. **Лошак Георгій**, 1896 (21 р.), рядовий, загинув 29.06.1917 на Російському фронті в бою біля с. Угринів (нині Тисьменицького району Івано-Франківської області України). Похований на військовому цвинтарі сусіднього с. Павлівка.

8. **Мулеса Федір**, 1897 (19 р.), рядовий, помер 28.12.1916 у військовому шпиталі у с. Просеко (нині пригород м. Трієст, північно-східна Італія). Похований там же на військовому цвинтарі.

9. **Скрип Іван**, 1894 (23 р.), рядовий, загинув 4.07.1917 на Російському фронті в бою біля с. Угринів (нині Тисьменицького району Івано-Франківської області України). Похований на військовому цвинтарі сусіднього с. Павлівка.

10. **Скрип Олексій**, 1893 (23 р.), рядовий, загинув 15.09.1916 на Італійському фронті в бою біля с. Роана (нині регіон Венето, північно-східна Італія). Похований у братській могилі на полі бою.

11. **Сорока Георгій**, 1894 (23 р.), рядовий, помер 30.04.1917 у військовому шпиталі від менінгіту в м. Долина (нині Івано-Франківської області України). Похований на військовому цвинтарі в м. Долина.

12. **Станко Федір**, 1895 (20 р.), svobodnik, загинув 14.08.1915 на фронті Ізонцо в бою біля г. Планіна Слеме (1448 м) в Юлійських Альпах (Словенія). Похований на полі бою.

Лумшору (Rónafüred)

1. **Гапак Петро**, 1878 (38 р.), рядовий, помер 11.10.1916 у військовому шпиталі від запалення легень у м. Пряшів (Словачина). Похований на військовому цвинтарі у Пряшеві.

с. Мокре (Mokra)

1. **Сімкович Георгій**, 1889 (25 р.), рядовий, загинув 11.11.1914 на Сербському фронті в бою на горі Брежак (біля м. Пецка на заході Сербії). Похований на військовому цвинтарі на горі Брежак (Сербія).

2. **Шип Георгій**, 1892 (22 р.), рядовий, помер 1.12.1914 у військовому шпиталі від поранення живота біля ріки Колубара (Сербія). Похований біля шпиталю.

3. **Шип Лазар**, 1882 (34 р.), рядовий, загинув 6.06.1916 на Російському фронті в бою біля с. Новосілка (нині Буцацького району Тернопільської області України). Похований у братській могилі на полі бою.

с. Новоселиця (Újketence)

1. **Калинчак Іван**, 1889 (22 р.), рядовий, загинув 28.08.1917 на фронті Ізонцо в бою біля с. Горенї Лог (регіон Толмін, Словенія). Похований на полі бою.

2. **Поляк Іван**, 1894 (21 р.), рядовий, загинув 28.07.1915 на фронті Ізонцо в бою біля г. Планіна Слеме (1448 м) в Юлійських Альпах (Словенія). Похований на полі бою.

3. **Соляк Андрій**, 1890 (27 р.), рядовий, загинув 15.10.1917 на фронті Ізонцо під час артилерійського обстрілу на горі Полог (571 м) в Юлійських Альпах. Похований на військовому цвинтарі в Лоче біля м. Толмін (Словенія).

4. **Федачко Йосип**, 1897 (20 р.), рядовий, помер 30.05.1917 в рідному селі від туберкульозу. Похований на сільському цвинтарі.

5. **Федорка Микола**, 1882 (32 р.), рядовий, загинув 3.12.1914 на Сербському фронті, в бою у с. Брезна (нині округ Горні Мілановац, Сербія). Похований у братській могилі на полі бою.

с. Пастілки (Kispásztely)

1. **Гартнер Михайло**, 1895 (22 р.), рядовий, загинув 22.08.1917 на фронті Ізонцо в бою на горі 578 Широка Ніва в Юлійських Альпах (регіон Канал, Словенія). Похований на полі бою.

2. **Ковач Михайло**, 1888 (27 р.), рядовий, загинув 15.08.1915 на фронті Ізонцо в бою біля м. Горіція (нині північно-східна Італія). Похований на полі бою.

3. **Мацо Іван**, 1893 (25 р.), рядовий, загинув 25.09.1916 на Італійському фронті в бою від поранення серця біля с. Роана (нині регіон Венето, північно-східна Італія). Похований у братській могилі на полі бою.

сmt Перечин (Pereseny)

1. **Бенеш Йожеф**, 1895 (22 р.), рядовий, помер 7.10.1917 у військовому шпиталі у м. Хуст (нині Закарпатської області України) від наслідків залізничної аварії. Похований там же на військовому цвинтарі.

2. **Віончек Шимон**, 1886 (28 р.), рядовий, загинув 11.11.1914 на Сербському фронті в бою на горі Брежак (біля м. Пецка на заході Сербії). Похований на військовому цвинтарі на горі Брежак (Сербія).

3. **Волкаї Василь**, 1894 (22 р.), slobodnik, загинув 15.10.1916 на фронті Ізонцо, в бою біля м. Нова Гориця (нині Словенія). Похований на полі бою.

4. **Добей Дмитро**, 1883 (32 р.), жонатий, рядовий, загинув 9.08.1915 на фронті Ізонцо в бою на г. Планіна Слеме (1448 м) в Юлійських Альпах (Словенія). Похований на військовому цвинтарі в Лоче біля м. Толмін (Словенія).

5. **Піца Іван**, 1886 (28 р.), жонатий, рядовий, загинув 28.08.1914 на Російському фронті в бою в районі сіл Лащув–Гопки (Томашовського повіту Люблінського воєводства, Польща). Похований у братській могилі на полі бою.

6. **Смолинак Степан**, 1884 (31 р.), загинув 18.06.1915 на Російському фронті в бою біля с. Космирин (нині Бучацького району Тернопільської області України). Похований у братській могилі на полі бою.

7. **Фейсрман Вілем**, 1896 (22 р.), рядовий, помер 10.07.1918 у дивізійному шпиталі в Італії від наслідків поранення. Похований на військовому цвинтарі біля шпиталю (місце не вказано).

с. Порошково (Poroskö)

1. **Балейчик Іван**, 1897 (19 р.), рядовий, загинув 6.06.1916 на Російському фронті в бою біля с. Новосілка (нині Бучацького району Тернопільської області України). Похований у братській могилі на полі бою.

2. **Готра (Гуштан) Георгій**, 1895 (21 р.), рядовий, помер 12.06.1916 у військовому шпиталі від вогнепального поранення у м. Сату-Маре (Румунія). Похований на військовому цвинтарі у м. Сату-Маре (Румунія).

3. **Дуран Михайло**, 1898 (18 р.), рядовий, помер 6.08.1916 у військовому шпиталі у м. Пряшів (Словаччина). Похований на військовому цвинтарі у Пряшеві.

4. **Касинець Іван**, 1884 (31 р.), рядовий, загинув 8.09.1915 на Російському фронті в бою від поранення грудної клітки біля с. Оршівці (нині Кіцманського району Чернівецької області). Похований на полі бою.

5. **Корпанець Василь**, 1885 (30 р.), slobodnik, загинув 3.09.1915 на Російському фронті в бою біля с. Оршівці (нині Кіцманського району Чернівецької області). Похований на полі бою.

6. **Корпанець Василь**, 1889 (26 р.), жонатий, рядовий, загинув 2.09.1915 на Російському фронті в бою біля с. Оршівці (нині Кіцманського району Чернівецької області). Похований на полі бою.

7. **Корпанець Михайло**, 1889 (26 р.), рядовий, загинув 28.07.1915 на фронті Ізонцо в бою на г. Планіна Слеме (1448 м) в Юлійських Альпах (Словенія). Похований на полі бою.

8. **Лазорик Михайло**, 1890 (27 р.), рядовий, загинув 24.08.1917 на фронті Ізонцо в бою біля села Левпа (нині община Канал, регіон Горішка, Словенія). Похований у братській могилі на полі бою.

9. **Машкаринець Андрій**, 1894 (22 р.), рядовий, загинув 13.07.1916 на Італійському фронті в бою на горі Монте Раства (1214 м) на плато Асіаго (північно-східна Італія). Похований на полі бою.

10. **Машкаринець Петро**, 1893 (25 р.), рядовий, застрелений 20.12.1918 вартовим у гарнізоні Ужгорода (нині Закарпатської області України). Похований на військовому цвинтарі в Ужгороді.

11. **Павлич Андрій**, 1884 (32 р.), жонатий, рядовий, загинув 29.08.1916 на Російському фронті в бою (нині територія Бучацького району Тернопільської області України). Похований у братській могилі на полі бою.

12. **Павлич Іван**, 1896 (20 р.), рядовий, загинув 3.04.1916 на Російському фронті в бою біля с. Новосілка (нині Бучацького району Тернопільської області України). Похований у братській могилі на полі бою.

13. **Павлич Михайло**, 1894 (23 р.), рядовий, помер 11.02.1917 у військовому шпиталі від туберкульозу у м. Банська Бистриця (Словаччина). Похований на військовому цвинтарі м. Банська Бистриця (Словаччина).

14. **Пашко Михайло**, 1888 (27 р.), рядовий, помер 21.08.1915 у російському полоні у військовому шпиталі від тифу в м. Самарканд (Узбекистан). Похований на військовому цвинтарі в Самарканді (Узбекистан).

15. **Пецко Василь**, 1890 (26 р.), рядовий, загинув 18.05.1917 на фронті Ізонцо в бою біля м. Сежана. Похований на полі бою.

16. **Рабідович Михайло**, 1887 (27 р.), *slobodnik*, загинув 31.10.1914 на Російському фронті в бою від важкого поранення біля с. Добеславіце (нині Казімерського повіту Свентокшиського воєводства, Польща). Похований у братській могилі на полі бою.

17. **Сметанка Іван**, 1877 (29 р.), жонатий, рядовий, помер 5.11.1916 від вогнепального поранення живота у військовому шпиталі с. Вілла Опічіна (біля м.Трієст, північно-східна Італія), похований на військовому цвинтарі.

18. **Стегура Василь**, 1889 (28 р.), жонатий, рядовий, помер 28.03.1917 у військовому шпиталі від зараження крові у м. Таргу Муреш (Румунія), похований на військовому цвинтарі.

19. **Хіміч Михайло**, 1891 (23 р.), рядовий, загинув 29.08.1914 на Російському фронті в бою в районі сіл Лашув–Гопки (Томашовського повіту Люблінського воєводства, Польща). Похований у братській могилі на полі бою.

с. Раково (Rákó)

1. **Мага Дмитро**, 1886 (29 р.), жонатий, рядовий, помер 19.04.1915 від вогнепального поранення у військовому шпиталі у м. Орадеа (Румунія), похований на військовому цвинтарі.

2. **Мацик Іван**, 1888 (27 р.), рядовий, загинув 17.03.1915 на Російському фронті в бою біля с. Хотимир (нині Тлумацького району Івано-Франківської області України), похований на військовому цвинтарі.

3. **Ходанич Михайло**, 1891 (25 р.), жонатий, рядовий, загинув 31.07.1916 на Російському фронті в бою від вогнепального поранення черева в лісі Зрембовка (нині біля с. Залісся Монастириського району Тернопільської області України). Похований у братській могилі на полі бою.

с. Сімер (Ószemere)

1. **Белей Василь**, 1867 (51 р.), жонатий, рядовий, помер 28.10.1918 від загального виснаження у казармах 66-го полку в Ужгороді (нині Закарпатської області України). Похований на військовому цвинтарі в Ужгороді.

2. **Гавелка Іван**, 1894 (23 р.), *slobodnik*, загинув у жовтні 1917 р. на фронті Ізонцо в бою біля м. Толмін (Словенія). Похований на полі бою.

3. **Затик Іван**, 1889 (25 р.), рядовий, загинув 1.09.1914 на Російському фронті в бою біля м. Томашов (нині Люблінського воєводства, Польща). Похований на полі бою.

4. **Іванчо Йосип**, 1896 (21 р.), рядовий, загинув 3.05.1917 на Російському фронті в бою біля с. Угринів (нині Тисьменицького району Івано-Франківської області України). Похований на військовому цвинтарі сусіднього с. Павлівка.

5. **Пастеляк Михайло**, 1892 (23 р.), рядовий, загинув 1.12.1915 на фронті Ізонцо в бою на горі Мерзлий Верх (1359 м) в Юлійських Альпах. Похований на військовому цвинтарі в Лоче біля м. Толмін (Словенія).

6. **Пузакулич Ілля**, 1890 (24 р.), рядовий, загинув 3.12.1914 на Сербському фронті, в бою у с. Брезна (нині округ Горні Мілановац, Сербія). Похований у братській могилі на полі бою.

с. Сімерки (Újszemeré)

1. **Ганусич Михайло**, 1884 (32 р.), жонатий, рядовий, помер 14.11.1916 у військовому шпиталі від правця у с. Стрнище (нині община Кидричево, Словенія). Похований на військовому цвинтарі у м. Кидричево (Словенія).

2. **Грюнбергер Герман**, 1887 (28 р.), рядовий, помер 31.07.1915 у шпиталі Червоного Хреста від відкритих переломів і сепсису в м. Кошице (Словаччина). Похований на військовому цвинтарі у Кошице.

3. **Дорош Георгій**, 1896 (20 р.), рядовий, помер 11.09.1916 на карантинному пункті у м. Шаторальуйгей (Угорщина). Похований на військовому цвинтарі м. Шаторальуйгей.

4. **Кость Георгій**, 1877 (39 р.), рядовий, загинув 7.09.1916 на Італійському фронті в бою біля с. Роана (нині регіон Венето, північно-східна Італія). Похований у братській могилі на полі бою.

5. **Костик Федір**, 1878 (30 р.), рядовий, помер 6.12.1917 від туберкульозу у військовому шпиталі (нині с. Прайд, повіт Харгіта, Румунія), похований на військовому цвинтарі.

6. **Матос Юрій**, 1894 (24 р.), жонатий, рядовий, помер 20.09.1918 від запалення легень у м. Єкатеринослав (нині м. Дніпро, Україна) під час перебування у складі експедиційного корпусу австро-німецьких військ в Україні. Похований на військовому цвинтарі у м. Дніпро.

с. Туриця (Nagyturjaszög)

1. **Бреньо Іван**, 1896 (21 р.), рядовий, загинув 24.05.1917 на фронті Ізонцо, біля с. Гуділог (нині община Мірен-Костанєвіца, Словенія). Похований на полі бою.

2. **Бреньо Федір**, 1893 (24 р.), рядовий, помер 28.12.1917 у військовому шпиталі від туберкульозу в м. Ужгород (нині Закарпатської області України). Похований на військовому цвинтарі в Ужгороді.

3. **Ковач Іван**, 1899 (18 р.), рядовий, помер 9.06.1917 у військовому шпиталі від туберкульозу в м. Пряшів (Словаччина). Похований на епідемічному цвинтарі у Пряшеві.

4. **Симкович Федір**, 1887 (28 р.), жонатий, рядовий, помер 28.07.1915 на фронті Ізонцо, у санітарному підрозділі гірської бригади від поранення голови. Похований на військовому цвинтарі Спачапан, біля с. Врточе (нині община Мірен-Костанєвіца, Словенія).

с. Туричку (Kisturjaszög)

1. **Аусландер Герман**, 1882 (33 р.), жонатий, рядовий, помер 31.08.1915 у військовому шпиталі від вогнепального поранення живота у м. Мараморош-Сігет (нині м. Сігетул Мармаціє, Румунія). Похований там же на військовому цвинтарі.

2. **Гапак-Сімецько Іван**, 1890 (25 р.), жонатий, рядовий, загинув 3.07.1915 на фронті Ізонцо в бою на г. Планіна Слеме (1448 м) в Юлійських Альпах (Словенія). Похований на полі бою.

3. **Гапак-Савчак Василь**, 1890 (26 р.), рядовий, загинув 31.01.1916 на фронті Ізонцо. Обставини і місце поховання не відомі.

4. **Гуйдик Георгій**, 1897 (19 р.), рядовий, помер 15.02.1916 у військовому шпиталі від туберкульозу в м. Пряшів (Словаччина). Похований на військовому цвинтарі у Пряшеві.

5. **Лангвізер Павло**, 1891 (25 р.), рядовий, загинув 24.03.1915 на Російському фронті в бою біля с. Гарасимів (нині Тлумацького району Івано-Франківської області України). Похований у братській могилі.

6. **Міцанка Іван**, 1893 (22 р.), рядовий, загинув 29.11.1914 на Сербському фронті в бою. Похований на полі бою (на території Сербії).

7. **Костей Василь**, 1893 (23 р.), рядовий, помер 29.04.1916 у військовому шпиталі у м. Кошице (Словаччина). Похований на військовому цвинтарі у Кошице.

8. **Шип Георгій**, 1896 (22 р.), рядовий, помер 5.06.1918 у військовому шпиталі від туберкульозу в м. Ужгород (нині Закарпатської області України). Похований на військовому цвинтарі в Ужгороді.

с. Тур'я Бистра (Turjasebes)

1. **Бабука Георгій**, 1881 (33 р.), жонатий, рядовий, загинув 15.11.1914 на Сербському фронті в бою біля м. Пецка (Сербія). Похований на військовому цвинтарі у м. Пецка (Сербія).

2. **Василина Василь**, 1893 (23 р.), рядовий, загинув 5.06.1916 на Російському фронті в бою від розриву снаряда біля с. Новосілка (нині Буцацького району Тернопільської області України). Похований у братській могилі на полі бою.

3. **Вачиля Василь**, 1882 (36 р.), жонатий, рядовий, помер 25.08.1918 у військовому шпиталі в м. Ужгород (нині Закарпатської області України). Похований на військовому цвинтарі в Ужгороді.

4. **Гойс Іван**, 1893 (22 р.), рядовий, загинув 17.06.1915 на Російському фронті в бою від вогнепального поранення живота біля с. Живачів (нині Тлумацького району Івано-Франківської області України). Похований у братській могилі.

5. **Голінка Андрій**, 1897 (21 р.), рядовий, помер 31.08.1918 від дизентерії в санітарній дивізійній колоні у м. Павлоград (нині Дніпропетровська область України) під час перебування у складі експедиційного корпусу австро-німецьких військ в Україні. Похований на міському католицькому цвинтарі.

6. **Деревлянка Микола**, 1882 (35 р.), рядовий, помер 18.10.1917 від поранення голови у військовому шпиталі в с. Кал-Коритниця (нині община Бовець, регіон Горішка, Словенія), похований на військовому цвинтарі.

7. **Дешко Іван**, 1894 (23 р.), рядовий, загинув 18.03.1917 на Російському фронті в бою біля с. Павлівка (нині Тисьменицького району Івано-Франківської області України). Похований на військовому цвинтарі с. Павлівка.

8. **Діанич Василь**, 1891 (25 р.), жонатий, рядовий, загинув 30.07.1916 на Російському фронті в бою від вогнепального поранення голови в лісі Зрембовка (нині біля с. Залісся Монастирського району Тернопільської області України). Похований у братській могилі на полі бою.

9. **Малюк Андрій**, 1895 (24 р.), рядовий, помер в італійському полоні 19.09.1919 в Римі, в шпиталі «Сабіна». Похований на військовому цвинтарі в Римі.

10. **Опачко Іван**, 1878 (39 р.), жонатий, рядовий, помер у російському полоні в листопаді 1917 р. у таборі військовополонених на території Росії (місце не визначено). Похований на табірному цвинтарі.

11. **Печенка Михайло**, 1890 (25 р.), рядовий, загинув 2.09.1915 на Російському фронті в бою біля с. Синьків (нині Заліщицького району Тернопільської області України). Похований на військовому цвинтарі у Синькові.

12. **Пфайфер Рудольф**, 1876 (42 р.), рядовий, помер 10.12.1918 у військовому шпиталі в м. Ужгород (нині Закарпатської області України). Похований на військовому цвинтарі в Ужгороді.

с. Тур'я Пасіка (Turjavágás)

1. **Белей Дмитро**, 1897 (19 р.), рядовий, загинув 4.06.1916 на Російському фронті в бою біля с. Новосілка (нині Буцацького району Тернопільської області України). Похований у братській могилі на полі бою.

2. **Гафіянич Андрій**, 1891 (24 р.), рядовий, загинув 26.07.1916 на фронті Ізонцо, в бою біля м. Нова Гориця (нині Словенія). Похований на полі бою.

3. **Ігнатьо Георгій**, 1890 (25 р.), рядовий, помер 19.07.1915 у військовому шпиталі від вогнепального поранення у м. Мезоковежд (Угорщина). Похований на військовому цвинтарі м. Мезоковежд.

4. **Король Василь**, 1892 (23 р.), рядовий, загинув 4.06.1915 на фронті Ізонцо в бою на горі Мерзлий Верх (1359 м) в Юлійських Альпах. Похований на військовому цвинтарі Лоче біля м. Толмін (Словенія).

5. **Кречко Василь**, 1898 (19 р.), рядовий, загинув 24.03.1917 на Російському фронті в бою біля с. Павлівка (нині Тисьменицького району Івано-Франківської області України). Похований на військовому цвинтарі с. Павлівка.

6. **Лоліч Михайло**, 1881 (34 р.), рядовий, загинув 6.06.1915 на Російському фронті в бою біля с. Княждвір (нині Коломийського району Івано-Франківської області України). Похований у братській могилі на полі бою.

7. **Матийчак Василь**, 1889 (28 р.), рядовий, загинув 17.04.1917 на Російському фронті в бою біля с. Мельниця (нині Ковельського району Волинської області України). Похований у братській могилі на полі бою.

8. **Тирпак Василь**, 1888 (29 р.), жонатий, рядовий, загинув 28.09.1917 на фронті Ізонцо в бою від поранення живота біля с. Грудніца (нині община Толмін, Словенія). Похований на полі бою.

9. **Фленько Микола**, 1891 (26 р.), рядовий, загинув 25.08.1917 на фронті Ізонцо в бою від вогнепального поранення живота біля с. Горенї Лог (регіон Толмін, Словенія). Похований на полі бою.

с. Тур'я Поляна (Turjamezò)

1. **Груткай Йозеф**, 1894 (21 р.), рядовий, загинув 26.11.1915 на фронті Ізонцо в бою на горі Мерзлий Верх (1359 м) в Юлійських Альпах. Похований на військовому цвинтарі в Лоче біля м. Толмін (Словенія).

2. **Сабо Георгій**, 1889 (28 р.), жонатий, капрал, загинув 15.10.1917 на фронті Ізонцо під час артилерійського обстрілу на горі Полог (571 м) в Юлійських Альпах. Похований на військовому цвинтарі в Лоче біля м. Толмін (Словенія).

3. **Шикла Михайло**, 1892 (23 р.), рядовий, загинув 7.03.1915 на Російському фронті в бою. Похований на полі бою.

4. **Штуллер Іван**, 1879 (36 р.), рядовий, загинув 18.06.1915 на Російському фронті в бою біля с. Космирин (нині Бучацького району Тернопільської області України). Похований у братській могилі на полі бою.

5. **Штуллер Петро**, 1895 (20 р.), рядовий, загинув 19.03.1915 на Російському фронті в бою біля с. Жабокруки (нині Тлумацького району Івано-Франківської області України). Похований у братській могилі.

с. Тур'ї Ремети (Turjaremete)

1. **Бучек Адальберт**, 1893 (22 р.), рядовий, помер 27.06.1915 у військовому шпиталі від вогнепального поранення у м. Коломия (нині Івано-Франківської області України). Похований на військовому цвинтарі у Коломії.

2. **Воронич Степан**, 1894 (21 р.), рядовий, загинув 17.03.1915 на Російському фронті в бою біля с. Гарасимів (нині Тлумацького району Івано-Франківської області України). Похований у братській могилі.

3. **Головей Василь**, 1891 (26 р.), рядовий, помер 14.11.1917 від вогнепального поранення у військовому шпиталі у м. Сент-Пелтен (столиця федеральної землі Нижня Австрія), похований на військовому цвинтарі.

4. **Груткай Степан**, 1884 (31 р.), жонатий, рядовий, загинув 4.07.1915 на фронті Ізонцо, в бою. Похований на полі бою.

5. **Лек Степан**, 1889 (27 р.), рядовий, помер 19.04.1916 у військовому шпиталі від туберкульозу в м. Мезокожежд (Угорщина). Похований на військовому цвинтарі м. Мезокожежд.

6. **Мошка Ілля**, 1896 (21 р.), рядовий, помер 25.12.1917 від поранення голови у військовому шпиталі у м. Фельтре (регіон Венето, північно-східна Італія), похований на військовому цвинтарі.

7. **Санто Юрій**, 1890 (25 р.), рядовий, загинув 1.09.1915 на Російському фронті в бою від вогнепального поранення у голову біля с. Синьків (нині Заліщицького району Тернопільської області України). Похований на військовому цвинтарі у Синькові.

8. **Светлович Іван**, 1890 (26 р.), рядовий, загинув 3.08.1916 на Російському фронті в бою в лісі Зрембовка (нині біля с. Залісся Монастириського району Тернопільської області України). Похований у братській могилі на полі бою.

9. **Симочко Василь**, 1892 (25 р.), рядовий, загинув 6.07.1917 на Російському фронті в бою біля с. Угринів (нині Тисьменицького району Івано-Франківської області України). Похований на військовому цвинтарі сусіднього села Павлівка.

10. **Тимко Карл**, 1886 (28 р.), рядовий, загинув 28.08.1916 на Російському фронті в бою біля с. Більшівці (нині Галицького району Івано-Франківської області України). Похований у братській могилі на полі бою.

11. **Швача Іван**, 1900 (18 р.), рядовий, помер 12.10.1918 у військовому шпиталі від пневмонії у м. Кошице (Словаччина). Похований на військовому цвинтарі у Кошице.

Іршавський район
58 полеглих воїнів

Невідомий населений пункт

1. **Фушич Василь**, 30 років, загинув 21.11.1914. Обставини та місце смерті невідомі.

с. Арданово (Ardanháza)

1. **Вонк Дезідерій**, 1891 (24 р.), рядовий, загинув 3.07.1915 на фронті Ізонцо в бою на г. Плана Слеме (1448 м) в Юлійських Альпах (Словенія). Похований на полі бою.

с. Білки (Bilke)

1. **Бердар Андрій**, 1885 (29 р.), рядовий, загинув 09.11.1914 на Сербському фронті в бою на горі Рожань (973 м), Сербія. Похований на полі бою.
2. **Горзов Петро**, 1881 (35 р.), жонатий, рядовий, помер 13.06.1916 у військовому шпиталі від туберкульозу в м. Будапешт. Похований на військовому цвинтарі у Будапешті (Угорщина).
3. **Копа Федір**, 1882 (33 р.), рядовий, загинув 3.12.1914 на Сербському фронті, в бою біля с. Брезна (нині округ Горні Мілановац, Сербія). Похований у братській могилі на полі бою.
4. **Кречун Петро**, 1890 (24 р.), рядовий, загинув 28.08.1914 на Російському фронті в бою в районі сіл Лащув–Гопки (Томашовського повіту Люблінського воєводства, Польща). Похований у братській могилі на полі бою.
5. **Сенина Дмитро**, 1893 (21 р.), рядовий, загинув 11.11.1914 на Сербському фронті в бою на горі Брежак (біля м. Пецка на заході Сербії). Похований на військовому цвинтарі на горі Брежак (Сербія).
6. **Симканич Михайло**, 1884 (31 р.), slobodník, загинув 28.10.1915 на фронті Ізонцо в бою на горі Мерзлий Верх (1359 м) в Юлійських Альпах. Похований на військовому цвинтарі в Лоче біля м. Толмін (Словенія).
7. **Станко Дмитро**, 1881. Зник безвісти на Російському фронті, судовим рішенням від 31 грудня 1918 р. визнаний померлим.

с. Бронька (Szuhabaranka)

1. **Ботош Іван**, 1891 (25 р.), рядовий, помер 10.08.1916 в рідному селі від туберкульозу. Похований на сільському цвинтарі.
2. **Панюта Петро**, 1892 (24 р.), рядовий, помер 5.11.1914 у монастирській лікарні від холери в м. Ланцут (нині Підкарпатського воєводства, Польща), похований на військовому цвинтарі.
3. **Райда Федір**, 1889 (26 р.), čatár, помер 7.06.1915 від зараження крові у військовому шпиталі м. Цельє (регіон Штирія, Словенія). Похований там же на міському цвинтарі.
4. **Ряшко Микола (Федір)**, 1892 (22 р.), рядовий, помер 12.12.1914 у військовому шпиталі від тифу у м. Брно (Чехія). Похований на військовому цвинтарі у м. Брно.

с. Великий Раковець (Nagyrakoc)

1. **Зеленяк Михайло**, 1888 (27 р.), рядовий, загинув 9.11.1915 на фронті Ізонцо в бою на горі Мерзлий Верх (1359 м) в Юлійських Альпах. Похований на військовому цвинтарі в Лоче біля м. Толмін (Словенія).
2. **Половка Михайло**, 1886 (28 р.), рядовий, помер 16.09.1914 у військовому шпиталі від вогнепального поранення у м. Любляна (столиця Словенії). Похований на військовому цвинтарі Червоного Хреста у Любляні.
3. **Поляк Василь (Олександр)**, 1882 (32 р.), рядовий, загинув 8.09.1914 на Російському фронті в бою біля с. Комарів (нині Сокальського району Львівської області України). Похований у братській могилі на полі бою.
4. **Селяник Михайло**, 1884 (31 р.), рядовий, помер 13.02.1915 в інфекційній лікарні від тифу в м. Вадовіце (нині Підкарпатського воєводства, Польща), де і похований на військовому цвинтарі.
5. **Худа Петро**, 1895 (20 р.), рядовий, загинув 17.03.1915 на Російському фронті в бою біля с. Хотимир (нині Тлумацького району Івано-Франківської області України), похований на військовому цвинтарі.

с. Вільхівка (Olyvos)

1. **Кормош Василь**, 1882 (33 р.), рядовий, загинув у 4.09.1915 на Російському фронті в бою у с. Синьків (нині Заліщицького району Тернопільської області України). Похований там же на військовому цвинтарі.

2. **Рацин Юрій**, 1887 (27 р.), рядовий, загинув у 1914 р. в бою (місце поховання не вказано).

3. **Ребрик Михайло**, 1881 (33 р.), рядовий, загинув у 1914 р. в бою (місце поховання не вказано).

с. Горбок (Kissarkad)

1. **Турянця Василь**, 1889 (28 р.), рядовий, помер 20.03.1917 у військовому шпиталі від туберкульозу в м. Кошице (Словаччина). Похований на військовому цвинтарі у Кошице.

с. Дешковиця (Deskofalva)

1. **Дешко Іван**, 1891 (23 р.), рядовий, загинув 3.12.1914 на Сербському фронті, в бою у с. Брезна (нині округ Горні Мілановац, Сербія). Похований у братській могилі на полі бою.

с. Довге (Dolha)

1. **Зозуляк Дмитро**, 21 рік, загинув 04.07.1915. Обставини і місце загибелі невідомі.

2. **Товт Василь**, 1889 (26 р.), рядовий, загинув у 1915 р. в бою (місце поховання не вказане).

3. **Янкулич Іван**, 1886 (29 р.), рядовий, жонатий, помер 13.05.1915 у військовому шпиталі від вогнепального поранення у м. Мараморос-Сігет (нині Сігету Мармаціє на півночі Румунії), похований на військовому цвинтарі.

с. Загаття (Hatmeg)

1. **Шелельо Григорій**, 1890 (25 р.), рядовий, помер 2.04.1915 у військовому шпиталі від пневмонії у м. Коломия (нині Івано-Франківської області України). Похований на військовому цвинтарі у Коломій.

с. Ільниця (Ilonca)

1. **Білак Іван**, 34 роки, зник безвісти на Російському фронті, судовим рішенням від 31 грудня 1918 р. визнаний померлим.

2. **Лесьо Степан**, 1886 (28 р.), рядовий, помер 24.11.1914 у військовому шпиталі від вогнепального поранення у м. Оломоуц (Чехія), де похований на військовому цвинтарі.

3. **Мудранинець Дмитро**, 1881 (33 р.), *slobodník*, загинув 28.08.1914 на Російському фронті в бою в районі сіл Лашув–Гопки (Томашовського повіту Люблінського воєводства, Польща). Похований у братській могилі на полі бою.

4. **Мудранинець Василь**, 1891 (25 р.), рядовий, помер 9.08.1916 від інфаркту у с. Словінка (нині регіон Спільська Нова Вес, Словаччина), похований на сільському цвинтарі.

м. Іршава (Ilosva)

1. **Білунка Іван**, 28 років, зник безвісти, судовим рішенням від 31 грудня 1918 р. визнаний померлим.

2. **Меренич Михайло**, 34 роки, зник безвісти на Російському фронті, судовим рішенням від 31 грудня 1918 р. визнаний померлим.

3. **Чедрик Ілля**, 29 років, зник безвісти на Російському фронті, судовим рішенням від 31 грудня 1918 р. визнаний померлим.

с. Кам'янське (Beregkövesd)

1. **Гардубей Федір**, 1890 (24 р.), рядовий, загинув 8.09.1914 на Російському фронті в бою біля с. Комарів (нині Сокальського району Львівської області України). Похований у братській могилі на полі бою.

2. **Клайн Леопольд**, 1893 (21 р.), рядовий, загинув у 5.12.1914 на Сербському фронті в бою на горі Данилів Верх (Сербія). Похований у братській могилі на полі бою.

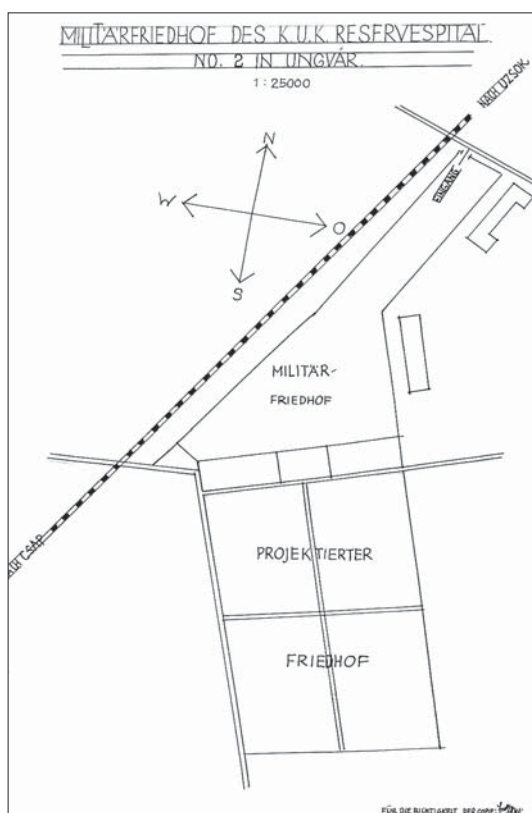
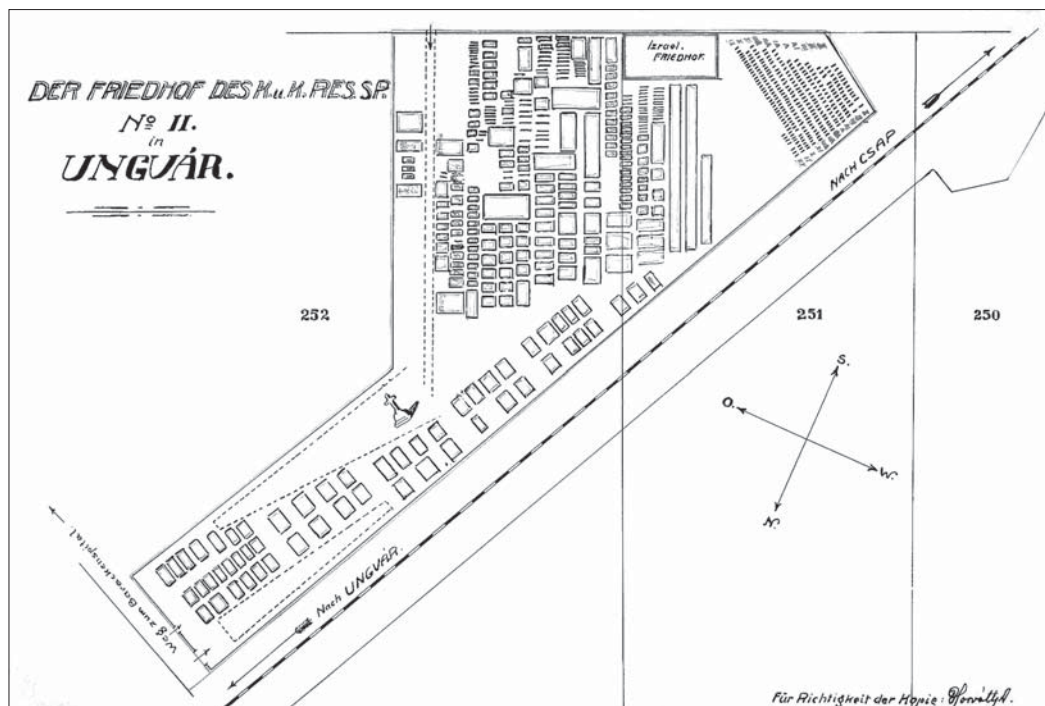

**Архівні плани
військового цвинтаря
біля залізничного
вокзалу Ужгорода
(надані Інститутом
і музеєм військової історії
Міністерства оборони
Угорщини, Будапешт),
де протягом
Першої світової війни
було поховано
близько 10 тисяч вояків [4].**

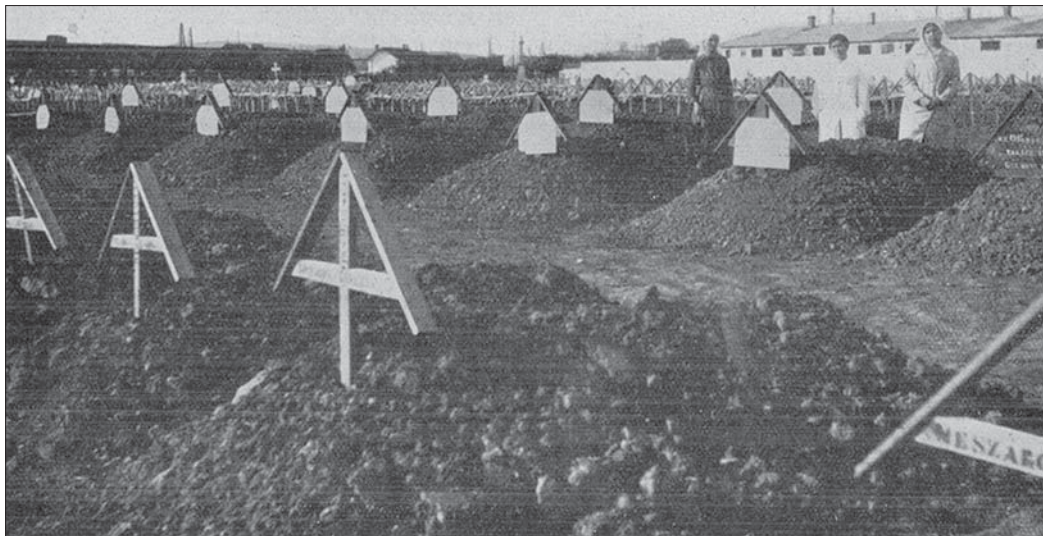

**Військовий цвинтар біля залізничного вокзалу Ужгорода.
Фотографія із часопису «Elet», 1915 р. [5].**



**Військовий цвинтар в ужгородському мікрорайоні Шахта,
де поховано 1003 воїни Першої світової війни [5].**



Ужгород, 1930-ті роки. Фотографія з літака будівель артилерійського полку чехословацької армії (колишнього барачного шпиталю австро-угорської армії), а поруч знаходиться територія військового цвинтаря біля залізничного вокзалу. На братських могилах видно великі білі хрести, в центрі великий хрест-пам'ятник [5].



Військовий цвинтар біля залізничного вокзалу. Фотографія 1920 р., зроблена чеським військовиком та журналістом Флоріаном Заплеталом [3].



*Пам'ятник та
військовий цвинтар
Першої світової
війни у Коломиї
у 1930-х роках [5].*



*Військовий цвинтар у Коломиї, 1916 р. На дальньому плані будівництво пам'ятника
погиблим воїнам австро-угорської армії [1].*



Військові цвинтарі Першої світової війни у Станіславі (нині Івано-Франківськ, верхнє фото) та у с. Павелце (нині с. Павлівка біля Івано-Франківська, нижнє фото), де поховані вояки 66-го Унгарського піхотного полку [5].



Фронт Ізонцо. Солдати відпочивають на гірській дорозі в Юлійських Альпах [7].



Фронт Ізонцо. Загиблі воїни перед похованням на цвинтарі Лоче біля Толміна [7].



Фронт Ізонцо. Гора Мерзлий Верх. Одиночні поховання австро-угорських солдатів на вершині [7].



Польова меса на військовому цвинтарі одного з військових підрозділів на схилах гори Мерзлий Верх [7].



Фронт Ізонцо. Божа служба для австро-угорських вояків у поминальній церкві Святого Духа на Яворці в Юлійських Альпах [7].

13 Referát min. soc. péče pro Podkarpatskou Rus v Užhorodě.

Značka spisu 2966
Číslo jedn. 12046 1923

Věc: *Fučková*
Jméno: *Fatulaová Marie roz. Fučková* Dřívější spisy: *615/23*
Bydliště: *Volckovce Sereďnia* Pošta:
Pol. okr.: *160* Berní úřad: *Užhorod.*

výměr vdovského důchodu.

Jméno manžela (otce): *Fatula Antonín*
Narozen v: *1. 10. 1885*
Padl (zemřel, nezvěstný) (ode) dne: *1914*
Příslušný: *Volckovce*
Povoláním: *zemědělec*
Bydliště a pošta: *Volckovce Sereďnia*
Okres pol.: *Sereďnia*
Vojen. těleso: *66. pl.*
Čís. plateb. přík. voj. pensijní likvidatury:
Nález soc. lék. komise:

Poukázán důchod S. *Kč 552*
Poukázán důchod P. *+*
Spoluvyřízená čísla:

Lhůta do
Prodlouženo do

Do spisovny:

Rozkazy výpravné:
Před odesláním
likvidačnímu oddělení ku předpisu a
poukazu.

990
14
11. 7. 23

Doručiti:
a) straně výměr *příznávací*
zaměstání
b) zpráva
1. *vojenské pensijní likvidatury*
2. bernímu úřadu v *Užhorod.*

Do výpravny došlo: *18* VII. 1923
Opsal: *Daučík*
Četli:
Vypraveno: *18. VII. 1923*

Документ, виданий у 1923 р. департаментом соціальної опіки Підкарпатської Русі Чехословацької республіки Фатулі Марії, вдові визнаного загиблим солдата Фатули Антоніна, 1885 р.н., землероба з с. Вовкове (на Ужгородщині), де вказано, що він служив у 66-му піхотному полку і зник безвісти у 1914 р. Цей воїн – прадід автора книги Юрія Фатули. З матеріалів Державного архіву Закарпатської області [4].

Michael

Příjmení a jméno *Kassics*

Hodnost a pluk *voj. dom. býv. pěš. pl. č. 66*

Datum a místo narození *1898*
(polit. okres, země) *Erdőbucsal, Ung, Uhry*

Príslušnost *-*
(polit. okres, země)

Datum a místo úmrtí *11. 11. 1916*
(polit. okres, země) *v boji Piecha Passa, Jamiano, Gradiska, Prímorí*

Datum pohřbu *21. 11. 1916*

Označení hřbitova a místo *na hřbit. Prímorí*
(polit. okres, země) *Piecha Passa*

Oddělení, číslo hrobu *-*

Opsáno podle *matk. býv. pěš. pl. č. 66*
uložené u 214. Krasice

Úmrtní kniha: tom., fol. *tom. V fol. 59*

Тiskárna MNO. — 1163-36.

Наймолодший загиблий в бою солдат 66-го полку – 18-річний Касич Михайло із с. Гусний (Великобerezнянщина). Загинув 1.11.1916 р. на фронті Ізонцо біля с. Яміано (нині Словенія), похований на місцевому військовому цвинтарі. Карточка з Центрального військового державного архіву (м. Прага) [12].

Пříjmení a jméno *N t Josef Nitkulinec*
Nitkulinec

Hodnost a pluk *vojin*
byv. p. pl. č. 66

Datum a místo narození *1898 Ungvár*
 (polit. okres, země) *Ž. Ung. Maďarsko*

Příslušnost *žid*
 (polit. okres, země)

Datum a místo úmrti *28. X. 1916*
 (polit. okres, země) *č. k. nemocnice, Žita*
Budapešť Maďarsko

Datum pohřbu *1. XI. 1916.*

Označení hřbitova a místo *žid. Kóványa*
 (polit. okres, země) *Budapešť*

Oddělení, číslo hrobu *neváno*

Opsáno podle *mat. byv. p. pl. č. 66*
u m. Ž. V. V. Košice

Úmrtí kniha: tom., fol. *IV. 23.*

Tiskárna MNO. — 1163-36.

Наймоладший померлий у шпиталі солдат 66-го полку – 18-річний Ніткулинець Йосип з Ужгорода. Помер 28.10.1916. від вогнепального поранення в лікарні «Жита» в Будапешті. Похований на кладовищі «Кóвánya» в Будапешті [12].

Василь

Пříjmení a jméno Белей

Hodnost a pluk воєн. п. р. № 66.

Datum a místo narození 1867 Осемере
(polit. okres, země) пол. окр. Перечин

Пříslušnost Полк. Рус
(polit. okres, země) Контез

Datum a místo úmrtí 28. října 1918.
(polit. okres, země) в вій. госпиталі в Ужгороді.

Datum pohřbu 30. října 1918.
horodě, пол. окр. Рус, Полк. Рус

Označení hřbitova a místo в вій. госпиталі
(polit. okres, země) в Ужгороді

Oddělení, číslo hrobu полк. XXXVII. № 20

Opsáno podle матеріалу з вій. госпиталі в Ужгороді.
власне в 12. списку умерлих спр. бат.

Úmrtí kniha: tom., fol. том. II. fol. 54.

Tiskárna MNO. — 1163-36.

Найстаршим за віком полеглим солдатом 66-го полку став 51-річний Белей Василь із с. Сімер (Перечинщина), який помер за 20 днів до завершення війни (28.10.1918.) у військовому шпиталі в Ужгороді від військового виснаження (так записано у медичному документі про смерть) [12].

Leopold

Пříjmení a jméno *Friedmann*

Hodnost a pluk *voj. býv. pěš. pl. č. 66*

Datum a místo narození *1889*
 (polit. okres, země) *Davidfalva, Bereg, Uhry*

Príslušnosť
 (polit. okres, země)
Datum a místo úmrtí *20/XI. 1916*
 (polit. okres, země) *Petropawlowsk v koncent*
ležení pro vál. zajat. Rusko
Datum pohřbu *21/XI. 1916*
Označení hřbitova a místo *Petropawlowsk*
 (polit. okres, země)

Oddělení, číslo hrobu
Opsáno podle *mat. býv. pěš. pl. č. 66*
uložené u 2W. Kosiće

Úmrtní kniha: tom., fol. *tom. IV. fol. 135.*

 Tiskárna MNO. — 1163-36.

Крайня точка поховання воїнів 66-го полку на сході – російська Камчатка, де у м. Петропавловськ у таборі військовополонених 20.11.1916 р. покінчив життя самогубством 27-річний солдат Леопольд Фрідманн, родом із с. Завидово на Мукачівщині [12].

Vasil

Пříjmení a jméno *Matyiko*

Hodnost a pluk *voj.*

Datum a místo narození *1885, Osij*
(polit. okres, země) *Tršava,*

Munkačovo, Podkarp. Rus

Příslušnost *Rus*
(polit. okres, země)

Datum a místo úmrtí *v listopadu 1914,*
(polit. okres, země) *v ruském zajetí v*

Semipalatinsk, Sibir, Rusko,

Datum pohřbu *v listopadu 1914*

Označení hřbitova a místo *v Semipalatinsk*
(polit. okres, země) *Rusko,*

Oddělení, číslo hrobu */*

Opsáno podle *matriky voj. pěš. pl.*
č. 66, ulož. u 7. 4. 4. Kázně,

Úmrtní kniha: tom., fol. *tom I, fol. 59*

Tiskárna MNO. — 1163-36.

Карточка рядового 66-го полку Василя Матіко (29 років) із села Осій (Іршавщина).
Помер у листопаді 1914 р. в російському полоні від тифу
у м. Семипалатинськ (Казахстан), де був похований [12].

Příjmení a jméno *Kovács Jan*
 Hodnost a pluk *desátník*
byv. řes. pl. č. 66
 Datum a místo narození *1882, Comaljevo,*
 (polit. okres, země) *Kiačovo*
мука "Великі Селішчі"
 Příslušnost *tat.*
 (polit. okres, země)
 Datum a místo úmrtí *18./9. 1918*
 (polit. okres, země) *v zajetí v nemocni-*
ci v Palerme, Itálie.
 Datum pohřbu *20./9. 1918*
 Označení hřbitova a místo *v Palerme,*
 (polit. okres, země)
 Oddělení, číslo hrobu */*
 Opsáno podle *matriky byv. řes.*
pl. č. 66, slok. u 4. 7. 7.
Košice
 Úmrtí kniha: tom., fol. *tom I, fol. 40*
 Tiskárna MNO. — 1163-36.

У м. Палермо на Сицилії (Італія), за два місяці до завершення війни (18.09.1918 р.) у шпиталі для військовополонених помер 36-річний солдат Ковач Іван із с. Затисівка на Виноградівщині. Похований на місцевому цвинтарі [12].

Příjmení a jméno *Kertész Alex.*

 Hodnost a pluk *vojín*
vyz. píš. pl. čís. 66

 Datum a místo narození *1884, Tisza-*
 (polit. okres, země) *Asvány,*
Ung, Maďarsko,
tax,

 Příslušnost *tax,*
 (polit. okres, země)
 Datum a místo úmrtí *4. IX. 1917*
 (polit. okres, země) *v div. zdravot. kolonii*
Karaja, Albanie,

 Datum pohřbu *5. IX. 1917*

 Označení hřbitova a místo *vaj. hřbitov*
 (polit. okres, země) *Karaja, Albanie*

 Oddělení, číslo hrobu *467*

 Opsáno podle *matriky vyz. píš. pl.*
čís. 66, uložen. u Z. V. V.
Košice

 Úmrtí kniha: tom., fol. *tom V. fol. 6*

 Tiskárna MNO. — 1163-36.

В Албанії у м. Кавая 4 листопада 1917 р. у санітарній колонії дивізії
 номер 33-річний солдат Кертес Шандор із с. Тисаашвань на Ужгородщині,
 де був похований на військовому цвинтарі [12].

Michal

Příjmení a jméno *Matyóka*

Hodnost a pluk *voj. byv. pěš. pl. č. 66*

Datum a místo narození *1885*
 (polit. okres, země) *Luta, # Velká Beresna, Měhorod, Pod. Rus*

Příslušnost *-*
 (polit. okres, země)

Datum a místo úmrtí *9/5 1917*
 (polit. okres, země) *u Cambridge, Ohio, Amerika*

Datum pohřbu *10/5 1917*

Označení hřbitova a místo (polit. okres, země) *u Cambridge, Ohio, Amerika*

Oddělení, číslo hrobu *-*

Opsáno podle *matr. byv. pěš. pl. č. 66*
uložené u 2 VV. Kóšice

Úmrtí kniha: tom., fol. *tom. II. fol. 256.*

Tiskárna MNO. — 1163-36.

Викликає питання і потребує подальших досліджень поховання рядового 66-го полку Матьовки Михайла (32 р.) із с. Люта (Великоберезнянщина), який помер від виробничої травми у далекій Америці, у м. Кембрідж (штат Огайо, США). Похований на місцевому цвинтарі [12].

Příjmení a jméno *Maljuk* *Andřej*

 Hodnost a pluk *voj.*

 Datum a místo narození *byv. peš. pl. č. 66,*
 (polit. okres, země) *1895, Turja Bystra,*
Peresin, Ukrajina

 Příslušnost *ukr.*
 (polit. okres, země)
 Datum a místo úmrtí *19. IX. 1919,*
 (polit. okres, země) *Rim, lazaret 1*
Sabina, Itálie

 Datum pohřbu *20. IX. 1919*

 Označení hřbitova a místo *na přibitově*
 (polit. okres, země) *v Římě.*

 Oddělení, číslo hrobu
 Opsáno podle *matriky byv. peš. pl. č. 66,*
ulož. u Z. Č. Č. Košice,

 Úmrtní kniha: tom., fol. *tom I., fol. 58*

 Tiskárna MNO. — 1163-36.

Навіть через рік після завершення війни (19.09.1919 р.) в італійському полоні в лазареті «Сабіна» в Римі помер 24-річний солдат Малюк Андрій із с. Тур'я Бистра (Перечинщина). Похований у Римі [12].

Georg
Кали.

Príjmení a jméno _____

Hodnost a pluk *svob. výj. pes. pl. č. 66.*

Datum a místo narození *1883. Barbóva, Brev, Maotársko.*
(polit. okres, země)

Príslušnost *táť.*
(polit. okres, země)

Datum a místo úmrtí *9. 5. 1916 vo val. nem. 3. Viden, Rakúsko.*
(polit. okres, země)

Datum pohřbu *10. 5. 1916.*

Označení hřbitova a místo *Viden.*
(polit. okres, země)

Oddělení, číslo hrobu _____

Opsáno podle *matr. výj. pes. pl. č. 66. ul. u FFF. Košice.*

Úmrtní kniha: tom., fol. *tom. 3., fol. 141.*

Tiskárna MNO. — 1163-36.

Карточка рядового Калия Георгія (33 р.) із с. Барбово (Мукачівщина).
Помер 9.05.1916 у військовому шпиталі Відня від сепсису.
Похований на військовому цвинтарі у Відні [12].

Příjmení a jméno	Fedor (Ferdinand) Kovács.
Hodnost a pluk	voj. bijv. pes. pl. n. 66.
Datum a místo narození (polit. okres, země)	1889. Felsőszemeréd Máramaros, Maataroska
Příslušnost (polit. okres, země)	Maar.
Datum a místo úmrtí (polit. okres, země)	31. 10. 1914. v us. zář. něm. chirurg. Rhinikytal. Praha. Čechy.
Datum pohřbu	3. 11. 1914. na
Označení hřbitova a místo (polit. okres, země)	Oľšanském hrob. Praha.
Oddělení, číslo hrobu	—
Opsáno podle	matr. bijv. pes. pl. n. 66. ul. u LFF. Košice.
Úmrtí kniha: tom., fol.	tom. 3., fol. 155.
Tiskárna MNO. — 1163-36.	

Карточка рядового 66-го полку Ковача Федіра (25 р.) із с. Синевирська Поляна (Міжгірщина). Помер 31.10.1914 у військовому шпиталі Праги від поранення голови. Похований на Ольшанському кладовищі Праги [12].

Julius

Příjmení a jméno *Schwartz*
 Hodnost a pluk *had. asp. bjv. pěš. pl. č. 66*
 Datum a místo narození *1891*
 (polit. okres, země) *Radvánca, Ung, Ma-
dársko*
 Příslušnost *-*
 (polit. okres, země)
 Datum a místo úmrtí *2/X. 1914*
 (polit. okres, země) *na bojišti u Horoky*
 Datum pohřbu *2/X. 1914*
 Označení hřbitova a místo *na bojišti u*
 (polit. okres, země) *Horoky*
 Oddělení, číslo hrobu *-*
 Opsáno podle *matr. bjv. pěš. pl. č. 66. uložené u ZVU. Košice*
 Úmrtí kniha: tom., fol. *tom. II. fol. 109*
 Tiskárna MNO. — 1163-36.

Перший загиблий на Російському фронті, в бою поблизу Лашува – Гопки офіцер 66-го полку – 23-річний Юлій Шварц із с. Радванка (нині пригород Ужгорода). Похований у братській могилі на полі бою [12].

Zoltán

Příjmení a jméno *Bidnai.*

Hodnost a pluk *por. v zácl. bijv. peš. pl. č. 66.*

Datum a místo narození *1882. Ungvár,*
(polit. okres, země) *Ung, Maďarsko.*

Příslušnost *táž.*
(polit. okres, země)

Datum a místo úmrtí *26. 11. 1915. na*
(polit. okres, země) *Mozlom Vrchu v*
Kis tenlande.

Datum pohřbu *27. 11. 1915.*

Označení hřbitova a místo *Sologvár.*
(polit. okres, země)

Oddělení, číslo hrobu

Opsáno podle *matr. bijv. peš. pl. č. 66. ul. w Zv. Košice.*

Úmrtí kniha: tom., fol. *tom. 3. fol. 81.*

Tiskárna MNO. — 1163-36.

Ужгородець лейтенант Біднай Золтан (33 р.) загинув на фронті Ізонцо в бою на горі Мерзлий Верх в Юлійських Альпах.

Його ім'я увічнено у меморіальній поминальній церкві на Яворці. Похований на військовому цвинтарі Лоче біля м. Толмін (Словенія) [12].

Příjmení a jméno *Johann Lengyel*
 Hodnost a pluk *voj. dom. č. 66* *voj. dom. č. 66 přes pl.*
 Datum a místo narození *1896*
 (polit. okres, země) *Bereghisalmás, Bereg*
Uhry
 Příslušnost *—*
 (polit. okres, země)
 Datum a místo úmrtí *11/XII. 1916*
 (polit. okres, země) *Krn, Prímorie*
 Datum pohřbu *15/XII. 1916*
 Označení hřbitova a místo *Krn*
 (polit. okres, země)
 Oddělení, číslo hrobu *—*
 Opsáno podle *matr. kny přes. pl. č. 66*
ukolene u 270. Kosiace
 Úmrtí kniha: tom., fol. *tom. II. fol. 52*
 Tiskárna MNO. — 1163 - 36.

Карточка рядового Лендела Івана (20 р.) із с. Залужжя (Мукачівщина), який загинув 11.12.1916 на фронті Ізонцо на горі Крн (2245 м) в Юлійських Альпах. Засипаний сніговою лавиною [12].

Франц

Příjmení a jméno *Сенько*

Hodnost a pluk *čel. bjv. přes. pl. č. 66*

Datum a místo narození *1883*
 (polit. okres, země) *Kelecseny, Máramaros,*
Uhry

Prislušnost —
 (polit. okres, země)

Datum a místo úmrtí *23/XII. 1917*
 (polit. okres, země) *Monte Tomba, Itálie*

Datum pohřbu *23/XII. 1917*

Označení hřbitova a místo *Monte Tomba*
 (polit. okres, země) *Itálie*

Oddělení, číslo hrobu —

Opsáno podle *mat. bjv. přes. pl. č. 66*
ukrytí u 210. Kosice

Úmrtí kniha: tom., fol. *tom. II. fol. 164.*

Tiskárna MNO. — 1163-36.

Карточка сержанта Сенько Ференца (34 р.) з с. Келечин (Міжгірщина).
 Загинув 23.12.1917 на Італійському фронті в бою на горі Монте Томба
 (північно-східна Італія). Похований на полі бою [12].

Ladislav

Příjmení a jméno *Stinics*

Hodnost a pluk *des. býv. pes. pl. v. 66.*

Datum a místo narození *1884. Kurtánfalva,*
(polit. okres, země) *Udreg, Maďarsko.*

Příslušnost *táž.*
(polit. okres, země)

Datum a místo úmrtí *1. 1. 1916. v zácl. nem*
(polit. okres, země) *"Lavidovič", Krainburg,*
Krainsko.

Datum pohřbu *2. 1. 1916.*

Označení hřbitova a místo *v Rupa.*
(polit. okres, země) *Gmole Predanel.*

Oddělení, číslo hrobu *—*

Opsáno podle *matr. býv. pes. pl.*
v. 66. ul. u I. F. Košice

Úmrtí kniha: tom., fol. *tom. 3., fol. 173.*

Tiskárna MNO. — 1163-36.

Карточка капрала Стинича Василя (32 р.) з с. Куштановиця (Мукачівщина), помер 1.01.1916 від поранення у військовому шпиталі м. Крањ (Словенія), де був похований на військовому цвинтарі [12].

Johann

Příjmení a jméno *Svitlinec*

Hodnost a pluk *voj. pát. býv. pěš. pl. č. 66*

Datum a místo narození *1882*
(polit. okres, země) *Zámje, Maramaros, Maďarsko*

Příslušnost —
(polit. okres, země)

Datum a místo úmrtí *11/XI. 1914*
(polit. okres, země) *Höhe Brežak, Srbsko*

Datum pohřbu *12/XI. 1914*

Označení hřbitova a místo *Höhe Brežak,*
(polit. okres, země) *Pecka, Srbsko*

Oddělení, číslo hrobu —

Opsáno podle *mat. býv. pěš. pl. č. 66*
mrtvé a živi Košice

Úmrtí kniha: tom., fol. *tom. I. fol. 191.*

Tiskárna MNO. — 1163-36.

Карточка рядового Світлинця Івана (32 р.) з с. Приборжавське (Іршавщина). Загинув 11.11.1914 на Сербському фронті, в бою на горі Брежак (біля м. Пецка на заході Сербії). Похований на військовому цвинтарі на полі бою [12].

Bela

Příjmení a jméno *Bucsek*

Hodnost a pluk *voj. křt. svob. bjv. pěš. pl. č. 66*

Datum a místo narození *1893*
(polit. okres, země) *Turjaremete, Ung. Ma-
dársko*

Prislušnost *—*
(polit. okres, země)

Datum a místo úmrtí *27/VI. 1915*
(polit. okres, země) *rát. nem. č. 1, Kolomea
Halic,*

Datum pohřbu *28/VI. 1915*

Označení hřbitova a místo *na hřbitově*
(polit. okres, země) *Kolomea*

Oddělení, číslo hrobu *—*

Opsáno podle *matr. bjv. pěš. pl. č. 66*
uložené u ŽVV Košice

Úmrtí kniha: tom., fol. *tom. I. fol. 231.*

Titulárna MNO. — 1163-36.

Карточка рядового Бучека Адальберта (22 р.) з с. Тур'ї Ремети (Перечинщина).
Помер 27.06.1915 у військовому шпиталі від вогнепального поранення
у м. Коломия, де був похований на військовому цвинтарі [12].

Demeter

Příjmení a jméno *Belej*

Hodnost a pluk *voj. kyp. pes. pl. v.
66.*

Datum a místo narození *1894 Turjavágás,
(polit. okres, země) Ung, Maotársko.*

Příslušnost *táť.*
(polit. okres, země)

Datum a místo úmrtí *4. 6. 1916. na bojišti,
(polit. okres, země) Nowosiolka, Haliv.*

Datum pohřbu *5. 6. 1916. u*

Označení hřbitova a místo *Nowosiolka.*
(polit. okres, země)

Oddělení, číslo hrobu *—*

Opsáno podle *matr. kyp. pes. pl.
v. 66. ul. u IV. Ko-
šice.*

Úmrtí kniha: tom., fol. *tom. 3., fol. 181.*

Tiskárna MNO. — 1163-36.

*Карточка солдата Белея Дмитра (19 р.) з с. Тур'я Пасіка (Перечинщина).
Загинув 4.06.1916 на Російському фронті під час Брусиловського прориву,
в бою біля с. Новосілка (нині Бучацького району на Тернопільщині).
Похований у братській могилі на полі бою [12].*

Andreas

Příjmení a jméno *Budai*

 Hodnost a pluk *voj. byr. přes. pl. č. 66*

 Datum a místo narození *1886*
 (polit. okres, země) *Fančička, Ugorska,*
Mhry

 Příslušnost
 (polit. okres, země)
 Datum a místo úmrtí *24/III 1917*
 (polit. okres, země) *n Pavlovo, Stanislav,*
Halič

 Datum pohřbu *25/III 1917*
 Označení hřbitova a místo *voj. hřbitov*
 (polit. okres, země) *Pavlovo*

 Oddělení, číslo hrobu
 Opsáno podle *matk. byr. přes. pl. č. 66*
n ložné n 2 III Kóšice

 Úmrtí kniha: tom., fol. *tom. IV.* *fol. 314*

 Tiskárna MNO. — 1163-36.

Карточка рядового Будаї Андраша (31 р.) з с. Фанчико́во (Виноградівщина).
 Загинув 24.03.1917 на Російському фронті в бою біля
 с. Павлівка (біля Івано-Франківська).
 Похований на військовому цвинтарі с. Павлівка [12].

Jan

Příjmení a jméno *Schmidt*

Hodnost a pluk *voj.*
byv. pěš. pl. č. 66,

Datum a místo narození *1892, Bělovođa,*
 (polit. okres, země) *Podkarp. Rus*

Příslušnost */*
 (polit. okres, země)

Datum a místo úmrtí *27. 7. 1917*
 (polit. okres, země) *v evakuační nemoc-*
nici č. 86 v Charkově, Rusko,

Datum pohřbu *29. 7. 1917*

Označení hřbitova a místo *na městském*
 (polit. okres, země) *hřbitově v*
Charkově

Oddělení, číslo hrobu */*

Opsáno podle *matiky byv. pěš.*
pl. č. 66, ulož. u Z.V.V.
Košice

Úmrtí kniha: tom., fol. *tom I, fol 87*

Tiskárna MNO. — 1163-36.

Карточка рядового Шмідта Яна (25 р.) з Ужгорода.
 Помер 27.07.1917 у російському полоні, в евакуаційній лікарні у м. Харків,
 де був похований на цвинтарі для військовополонених [12].

Příjmení a jméno *Matos^v Jiří*

 Hodnost a pluk *voj. byr. pěš. pl. č. 66*

 Datum a místo narození *1894*
 (polit. okres, země) *Simerka Nová, Perčin,
 Měhorod, Pod. Rus*

 Příslušnost *čech*
 (polit. okres, země)

 Datum a místo úmrtí *20/IX 1918*
 (polit. okres, země) *v Jekaterinoslavě na
 Měrajině v Rusku*

 Datum pohřbu *21/IX 1918*

 Označení hřbitova a místo *v Jekaterinoslavě
 v Měrajině*

 Oddělení, číslo hrobu -

 Opsáno podle *mat. byr. pěš. pl. č. 66
 uložené u 214. Krasice*

 Úmrtí kniha: tom., fol. *tom. IV. fol. 276.*

 Tiskárna MNO. — 1163-36.

Карточка солдата 66-го полку Матоша Юрия (24 р.) з с. Сімерки (Перечинщина).
 Помер 20.09.1918 від пневмонії у м. Єкатеринослав (нині м. Дніпро, Україна) під час
 перебування у складі експедиційного корпусу австро-німецьких військ в Україні.
 Похований на військовому цвинтарі у м. Дніпро [12].

Příjmení a jméno *Demeter Sirochman*
 Hodnost a pluk *vaj.*
 Datum a místo narození *byv. řev. pl. č. 66,*
 (polit. okres, země) *1895, Pereszle,*
Órkármexó
Maďarsko,
 Příslušnost */*
 (polit. okres, země)
 Datum a místo úmrtí *10. 9. 1918,*
 (polit. okres, země) *v polní nemocnici č. 1204 (4/12) v Mariupol, gov. Zepatynostlas*
21 krajina
 Datum pohřbu *12. 9. 1918*
 Označení hřbitova a místo *městský hřbitov*
 (polit. okres, země) *v Mariupol*
 Oddělení, číslo hrobu */*
 Opsáno podle *matriky byv. řev. pl. č. 66, ul. u Z. 7. 7. Kozice,*
 Úmrtí kniha: tom., fol. *tom I. fol. 47*
 Tiskárna MNO. — 1163-36.

Карточка солдата 66-го полку Сирохмана Дмитра (23 р.) з с. Присліп (Міжгірщина).
 Помер 10.09.1918 від пневмонії у військовому шпиталі м. Маріуполь (Україна)
 під час перебування в експедиційному корпусі австро-угорських військ в Україні.
 Похований на військовому цвинтарі Маріуполя [12].

3. **Кузьма Андрій**, вік не вказаний, slobodník, помер 24.09.1914 у військовому шпиталі від холери в м. Ужгород (нині Закарпатської області України). Похований на військовому цвинтарі в Ужгороді.

с. Кушниця (Kovácsrét)

1. **Панюта Петро**, 1893 (21 р.), рядовий, помер 5.11.1914 у монастирській лікарні від холери в м. Ланцут (нині Підкарпатського воєводства, Польща), похований на військовому цвинтарі.

2. **Райда Федір**, 1890 (25 р.), сержант, загинув 7.06.1915 на фронті Ізонцо від поранення. Місце поховання невідоме.

с. Лисичово (Rókamező)

1. **Кубічек Карл**, 1891 (26 р.), рядовий, помер 15.03.1917 у військовому шпиталі від туберкульозу у м. Пряшів (Словаччина). Похований на військовому цвинтарі у Пряшеві.

2. **Метенканич Федір**, 1889 (25 р.), рядовий, загинув 11.11.1914 на Сербському фронті в бою на горі Брежак (біля м. Пецка на заході Сербії). Похований на військовому цвинтарі на горі Брежак (Сербія).

3. **Танько Георгій**, 1890 (26 р.), рядовий, помер 5.05.1916 у військовому шпиталі від туберкульозу в м. Відень (Австрія). Похований на військовому цвинтарі у Відні.

с. Лоца (Füzesmező)

1. **Воробканич Василь**, 1882 (35 р.), жонатий, slobodník, загинув 25.10.1917 на фронті Ізонцо в бою біля с. Среднє (нині община Канал, регіон Горішка, Словенія). Похований на полі бою.

2. **Микуланинець Микола**, 1891 (24 р.), рядовий, загинув у 1915 р. на Російському фронті в бою біля с. Космирин (нині Бучацького району Тернопільської області України). Похований у братській могилі на полі бою.

с. Луково (Lukova)

1. **Пасуля Михайл**, 1890 (25 р.), desiatník, загинув 19.06.1915 на Російському фронті в бою від поранення голови біля с. Живачів (нині Тлумацького району Івано-Франківської області України). Похований у братській могилі.

с. Мідяниця (Medencze)

1. **Боднар Михайло**, 1884 (31 р.), рядовий, загинув 16.08.1915 на фронті Ізонцо в бою на г. Планіна Слеме (1448 м) в Юлійських Альпах (Словенія). Похований на полі бою.

2. **Дечкан Василь**, 33 роки, зник безвісти, судовим рішенням від 31 грудня 1918 р. визнаний померлим.

с. Нижнє Болотнє (Alsószarad)

1. **Чейпеш Петро**, 1889 (26 р.), капрал, загинув 10.06.1915 на Російському фронті в бою біля с. Космирин (нині Бучацького району Тернопільської області України). Похований у братській могилі на полі бою.

с. Осиї (Szajkófalva)

1. **Звонар Василь**, 1885 (33 р.), рядовий, жонатий, помер у 1918 р. у таборі для військовополонених від тифу в м. Томськ (Росія). Похований на цвинтарі для полонених.

2. **Матіко Василь**, 1891 (23 р.), рядовий, загинув 11.11.1914 на Сербському фронті в бою на горі Брежак (біля м. Пецка на заході Сербії). Похований на військовому цвинтарі на горі Брежак (Сербія).

3. **Матіко Василь**, 1885 (29 р.), рядовий, жонатий, помер в листопаді 1914 р. від тифу в російському полоні у м. Семипалатинськ (Казахстан), де і похований.

4. **Попович Михайло**, 1893 (21 р.), рядовий, помер 3.12.1914 у військовому шпиталі від тифу у м. Валево (Сербія), де похований на військовому цвинтарі.

5. **Староста Петро**, 41 рік, зник безвісти на Російському фронті, судовим рішенням від 31 грудня 1918 р. визнаний померлим.

5. **Черничко Іван**, 1884 (31 р.), рядовий, помер 1.01.1915 від дизентерії в інфекційній лікарні м. Моровіч (нині автономний край Воєводина, Сербія). Похований на міському цвинтарі.

с. Підгірне (Olahcsertész)

1. **Шарф Соломон**, 1896 (20 р.), рядовий, помер 15.10.1916 у військовому шпиталі у м. Комарно (Словаччина), похований на єврейському цвинтарі.

с. Приборжавське (Zarnya)

1. **Гальо Дмитро**, 1892 (23 р.), рядовий, загинув 26.06.1915 на Російському фронті в бою біля с. Космирин (нині Буцацького району Тернопільської області України). Похований у братській могилі на полі бою.

2. **Кіс Василь**, 1888 (27 р.), рядовий, загинув 7.06.1915 на Російському фронті в бою біля с. Княждвір (нині Коломийського району Івано-Франківської області України). Похований у братській могилі на полі бою.

3. **Світлиць Іван**, 1882 (32 р.), рядовий, загинув 11.11.1914 на Сербському фронті в бою на горі Брежак (біля м. Пецка на заході Сербії). Похований на військовому цвинтарі на горі Брежак (Сербія).

с. Смологовиця (Kisabranka)

1. **Пинзеник Федір**, 1893 (23 р.), рядовий, загинув 27.06.1916 на фронті Ізонцо в бою на горі Мерзлий Верх (1359 м) в Юлійських Альпах. Похований на військовому цвинтарі в Лоче біля м. Толмін (Словенія).

Тячівський район

56 полеглих воїнів

с. Бедевля (Bedőháza)

1. **Баринець Михайло**, 1884 (30 р.), рядовий, загинув 20.11.1914 на Російському фронті в бою біля с. Белца (нині повіт Бжесько Малопольського воєводства Польщі). Похований у братській могилі на полі бою.

2. **Катунка Василь**, 1893 (23 р.), рядовий, помер 24.12.1916 у військовому шпиталі (нині м. Бачка Топола, Сербія), де і похований.

с. Біловарці (Kiskirva)

1. **Бочак Іван**, 1887 (28 р.), рядовий, помер 5.07.1915 у військовому шпиталі у м. Відень (Австрія). Похований на військовому цвинтарі у Відні.

2. **Дочинець Василь**, 1894 (24 р.), рядовий, загинув 19.02.1918 на Італійському фронті в бою біля с. Трополах (федеральна земля Карінтія, Австрійські Альпи). Похований на сільському цвинтарі.

с. Буштино (Bustyaháza)

1. **Грицук Юрій**, 1890 (24 р.), капрал, помер 30.12.1914 у військовому шпиталі. Місце поховання не вказано.

2. **Ілаш Василь**, 1876 (38 р.), рядовий, помер 30.12.1918 у військовому інфекційному шпиталі в м. Ужгород (нині Закарпатської області України). Похований на військовому цвинтарі (біля залізничного вокзалу) в Ужгороді.

3. **Орос Петро**, 1882 (33 р.), сержант, загинув 18.03.1915 на Російському фронті в бою біля с. Гарасимів (нині Тлумацького району Івано-Франківської області України). Похований у братській могилі.

с. Вільхівці (Irhócz)

1. **Креснец Йоган**, 1888 (27 р.), рядовий, загинув 28.11.1915 на фронті Ізонцо в бою на горі Мерзлий Верх (1359 м) в Юлійських Альпах. Похований на військовому цвинтарі в Лоче біля м. Толмін (Словенія).

2. **Палахуцинець Федір**, 1883 (31 р.), рядовий, помер в с. Луков (біля м. Злін, Чехія), де похований на сільському цвинтарі.

3. **Чонка Михайло**, 1896 (19 р.), рядовий, помер 17.06.1915 у військовому шпиталі у м. Любляна (столиця Словенії). Похований на військовому цвинтарі у Любляні.

с. Вонігово (Vajnág)

1. **Лучка Іван**, 1881 (36 р.), рядовий, загинув 30.08.1917 на фронті Ізонцо в бою в с. Грудніца (нині община Толмін, Словенія). Похований на сільському цвинтарі.

с. Ганичі (Gányu)

1. **Дикун Михайло**, 1883 (22 р.), рядовий, загинув 25.02.1915 на Російському фронті в бою від вогнепального поранення біля с. Светлице (нині округ Медзилаборце, Словаччина), де похований на сільському цвинтарі.

2. **Човка Василь**, 1895 (20 р.), рядовий, загинув 12.03.1915 на Російському фронті в бою біля м. Коломия (нині Івано-Франківської області України). Похований у братській могилі на полі бою.

с. Грушово (Szentmihálykőrtvélyes)

1. **Крулька Іван**, 1886 (28 р.), капрал, загинув 19.11.1914 на Російському фронті в бою біля с. Глевієц (нині повіту Просовіце Малопольського воєводства Польщі). Похований у братській могилі на полі бою.

2. **Маскаль Іван**, 1889 (29 р.), рядовий, помер 10.05.1918 у військовому шпиталі від вогнепального поранення живота у м. Мараморш-Сігет (нині Сігету Мармаціє на півночі Румунії). Похований на міському греко-католицькому цвинтарі.

с. Добрянське (Nyágova)

1. **Вейг Мендель**, 1896 (20 р.), рядовий, помер 7.08.1918 у військовому шпиталі у м. Кошице (Словаччина). Похований на військовому цвинтарі у Кошице.

2. **Ключкей Дмитро**, 1889 (27 р.), рядовий, загинув 26.12.1916 на Російському фронті в с. Баранівка (нині Бережанського району Тернопільської області України), де і похований.

с. Дубове (Dombó)

1. **Носа Іван 1894**, (21 р.), рядовий, загинув 19.09.1915 на фронті Ізонцо в бою на горі Мерзлий Верх (1359 м) в Юлійських Альпах. Похований на військовому цвинтарі в Лоче біля м. Толмін (Словенія).

2. **Подольський Федір**, 1887 (29 р.), рядовий, загинув 8.04.1916 на фронті Ізонцо в бою на горі Мерзлий Верх (1359 м) в Юлійських Альпах. Похований на військовому цвинтарі в Лоче біля м. Толмін (Словенія).

3. **Цубера Микола**, 1893 (23 р.), рядовий, загинув 30.07.1916 на Російському фронті в бою біля с. Порохова (нині Буцацького району Тернопільської області України). Похований у братській могилі на полі бою.

с. Дулово (Dulfalva)

1. **Вайда Іван**, 1889 (25 р.), рядовий, загинув 11.11.1914 на Сербському фронті в бою на горі Брежак (біля м. Пецка на заході Сербії). Похований на військовому цвинтарі на горі Брежак (Сербія).

2. **Ковешлігеті Василь**, 1888 (28 р.), ефрейтор, загинув 12.10.1916 на фронті Ізонцо, в с. Локвіца (нині община Мірен-Костанєвіца, Словенія), де і похований.

3. **Тимко Іван**, 1889 (25 р.), рядовий, загинув 11.11.1914 на Сербському фронті в бою на горі Брежак (біля м. Пецка на заході Сербії). Похований на військовому цвинтарі на горі Брежак (Сербія).

с. Калину (Alsókálinfalva)

1. **Бецум Петро**, 1894 (22 р.), рядовий, загинув 15.09.1916 на фронті Ізонцо в бою на горі Крн (2245 м) в Юлійських Альпах. Похований на військовому цвинтарі Уканц (нині община Бохинь, Словенія).

с. Колодне (Darva)

1. **Немеш Василь**, 1887 (30 р.), рядовий, помер 30.10.1917 у військовому шпиталі с. Бача при Модрею (нині община Толмін, Словенія). Похований там же на військовому цвинтарі.

с. Крива (Nagykirva)

1. **Бочок Іван**, 1894 (22 р.), рядовий, помер 4.10.1916 у військовому шпиталі від туберкульозу у м. Банська Бистриця (Словаччина). Похований на військовому цвинтарі м. Банська Бистриця (Словаччина).

2. **Дубровський Василь**, 1885 (31 р.), рядовий, помер 24.01.1916 у Будинку військових інвалідів у м. Банська Бистриця (Словаччина). Похований на військовому цвинтарі м. Банська Бистриця (Словаччина).

3. **Мейгеш Юрій**, 1884 (30 р.), капрал, загинув 14.10.1914 на Російському фронті в бою біля с. Лукова (нині Білгорайського повіту Люблінського воєводства, Польща). Похований у братській могилі на полі бою.

с. Кричово (Kricsfalva)

1. **Лазарчук Іван**, 1893 (22 р.), рядовий, помер 15.01.1915 у військовому шпиталі у м. Мезоковедж (Угорщина). Похований на військовому цвинтарі м. Мезоковедж.

с. Лопухів (Bruzstura)

1. **Бодня Степан**, 1888 (23 р.), рядовий, загинув 18.06.1916 на фронті Ізонцо в бою на горі Мерзлий Верх (1359 м) в Юлійських Альпах. Похований на військовому цвинтарі в Лоче біля м. Толмін (Словенія).

2. **Бодуга Іван**, 1892 (25 р.), рядовий, загинув 26.10.1917 на фронті Ізонцо в бою біля села Пушно (нині община Канал, регіон Горішка, Словенія). Похований на полі бою.

3. **Гандела Дмитро**, 1890 (25 р.), рядовий, загинув 28.08.1915 на фронті Ізонцо в бою на г. Планіна Слеме (1448 м) в Юлійських Альпах (Словенія). Похований на полі бою.

4. **Кужук Іван**, 1894 (21 р.), рядовий, помер 5.07.1915 у військовому шпиталі м. Цельє (регіон Штирія, Словенія). Похований там же на міському цвинтарі.

5. **Шафар Дмитро**, 1887 (28 р.), рядовий, загинув 2.11.1915 на фронті Ізонцо в бою на г. Воділ Верх (1053 м) в Юлійських Альпах (Словенія). Похований на полі бою.

с. Нересниця (Nyéresháza)

1. **Чонка Михайло**, 1896 (19 р.), рядовий, помер 17.06.1915 у військовому шпиталі від тифу в м. Любляна (столиця Словенії). Похований на військовому цвинтарі у Любляні.

с. Нижня Анша (Alsóapsa)

1. **Борка Михайло**, 1885 (32 р.), рядовий, загинув 31.10.1917 на Італійському фронті, на горі Монте ді Рагогна (північно-східна Італія). Похований на військовому цвинтарі комуни Рагогна (регіон Фріулі-Венеція, провінція Удіне).

с. Новоселиця (Taracújfalu)

1. **Павлишинець Василь**, 1881 (34 р.), рядовий, загинув 26.11.1915 на фронті Ізонцо в бою на горі Мерзлий Верх (1359 м) в Юлійських Альпах. Похований на військовому цвинтарі в Лоче біля м. Толмін (Словенія).

2. **Павлишинець Василь**, 1893 (22 р.), рядовий, загинув 5.12.1915 на фронті Ізонцо в бою на горі Мерзлий Верх (1359 м) в Юлійських Альпах. Похований на військовому цвинтарі в Лоче біля м. Толмін (Словенія).

с. Руське Поле (Úrmező)

1. **Лемак Микола**, 1889 (25 р.), рядовий, загинув 3.11.1914 на Сербському фронті, в бою у с. Отава (нині округ Крупань, Сербія). Похований у братській могилі на полі бою.

2. **Лозан Микола**, 1890 (24 р.), рядовий, загинув 3.12.1914 на Сербському фронті, в бою біля с. Брезна (нині округ Горні Мілановац, Сербія). Похований у братській могилі на полі бою.

с. Солотвино (Aknaszlatina, Faluszlatina)

1. **Молдован Моріц**, 1890 (27 р.), рядовий, загинув 15.10.1917 на фронті Ізонцо під час артилерійського обстрілу на горі Полог (571 м) в Юлійських Альпах. Похований на військовому цвинтарі в Лоче біля м. Толмін (Словенія).

с. Тарасівка (Tereseľpatak)

1. **Маркус Микола**, 1881 (33 р.), рядовий, загинув 5.10.1914 на Сербському фронті в бою на горі Караула (357 м) (нині Боснія і Герцеговина). Похований на полі бою.

2. **Маркус Михайло**, 1883 (32 р.), рядовий, загинув 4.09.1915 на Російському фронті в бою біля с. Синьків (нині Заліщицького району Тернопільської області України). Похований на військовому цвинтарі у Заліщиках.

с. Теребля (Talaborfalu)

1. **Салей Юрій**, 1888 (28 р.), рядовий, загинув 25.08.1916 на фронті Ізонцо, в бою у гори Печінка (291 м) (нині община Нова Гориця, Словенія). Похований на військовому цвинтарі м. Костаневіца на Красу (Словенія)

с. Тересва (Tarackőz)

1. **Гудак Іван**, 1893 (23 р.), рядовий, загинув 31.07.1916 на Російському фронті в бою біля с. Порохова (нині Бучацького району Тернопільської області України). Похований у братській могилі на полі бою.

2. **Гудак Михайло**, 1893 (22 р.), рядовий, помер 7.03.1915 в інфекційній лікарні м. Моровіч (нині автономний край Воєводина, Сербія). Похований на міському цвинтарі.

3. **Дикун Іван**, 1887 (28 р.), рядовий, загинув 25.03.1915 на Російському фронті в бою біля с. Гарасимів (нині Тлумачького району Івано-Франківської області України). Похований у братській могилі.

4. **Менько Василь**, 1880 (38 р.), рядовий, помер 31.10.1918 у військовому інфекційному шпиталі в м. Ужгород (нині Закарпатської області України). Похований на військовому цвинтарі (біля залізничного вокзалу) в Ужгороді.

с. Терново (Kökényes)

1. **Лавришин Михайло**, 1895 (20 р.), рядовий, помер 19.09.1915 у військовому шпиталі у м. Сату-Маре (Румунія). Похований на військовому цвинтарі у м. Сату-Маре (Румунія).

2. **Штейн Олекса**, 1890 (25 р.), рядовий, загинув 7.09.1915 на Італійському фронті в бою біля с. Добердо (нині регіон Горіція, північно-східна Італія). Похований у братській могилі на полі бою.

с. Угля (Uglya)

1. **Немеш Василь**, 1884 (33 р.), рядовий, загинув 28.10.1917 на фронті Ізонцо в бою біля села Камбрешко (нині община Канал, регіон Горішка, Словенія). Похований на військовому цвинтарі в Камбрешко (Словенія).

2. **Стойка Василь**, 1889 (26 р.), рядовий, загинув 12.08.1915 на фронті Ізонцо в бою на г. Планина Слеме (1448 м) в Юлійських Альпах (Словенія). Похований на полі бою.

с. Чумальово (Csománfalva)

1. **Бедзір Іван**, 1890 (25 р.), рядовий, помер 31.07.1915 у російському полоні, у м. Кустанай (Казахстан). Похований на місцевому цвинтарі.

2. **Ковач Ян**, 1882 (36 р.), капрал, жонатий, помер 18.09.1918 в італійському полоні, в лікарні для військовополонених у м. Палермо (Сицилія, Італія). Похований на цвинтарі для військовополонених у Палермо.

с. Широкий Луг (Széleslonka)

1. **Гресь Елек**, 1891 (23 р.), рядовий, загинув 11.09.1914 на Російському фронті в бою біля м. Рава-Руська (нині Львівської області України). Похований у братській могилі на полі бою.

2. **Шелемба Василь**, 1870 (47 р.), рядовий, помер 23.10.1917 у військовому шпиталі у м. Ідрія (Словенія). Похований там же на військовому цвинтарі.

Хустський район **53 полеглих воїни**

с. Березово (Berezna)

1. **Горчар (Горчак) Михайло**, 1883 (32 р.), рядовий, помер 3.12.1915 у військовому шпиталі у м. Любляна (столиця Словенії). Похований на військовому цвинтарі у Люблянці.

2. **Попович Ференц**, 1886 (28 р.), рядовий, помер 30.10.1914 у військовому шпиталі (нині с. Нові Нарт, повіт Нішко Підкарпатського воєводства Польщі), де і похований.

с. Велятино (Veléte)

1. **Дівинець Михайло**, (23 р.), рядовий, помер 5.04.1915 у військовому шпиталі від вогнепального поранення живота у м. Мараморш-Сігет (нині Сігету Мармаціє на півночі Румунії). Похований на міському греко-католицькому цвинтарі.

2. **Химинець Іван**, 1886 (30 р.), рядовий, помер 2.07.1916 у військовому шпиталі в м. Дебрецен. Похований на міському цвинтарі у Дебрецені (Угорщина).

3. **Цифра Михайло**, 1878 (36 р.), рядовий, загинув 20.11.1914 на Російському фронті (на території сучасної Польщі) в бою. Похований на полі бою.

с. Горінчово (Herincse)

1. **Гершкович Літман**, 1878 (39 р.), рядовий, помер 27.06.1917 у військовому шпиталі у м. Пейч (Угорщина). Похований на єврейському цвинтарі м. Пейч.

2. **Гречка Ілlesh**, 1893 (22 р.), рядовий, загинув 6.11.1915 на фронті Ізонцо в бою на горі Мерзлий Верх (1359 м) в Юлійських Альпах. Похований на військовому цвинтарі в Лоче біля м. Толмін (Словенія).

3. **Доромбей Петро**, 1884 (31 р.), рядовий, помер 16.04.1915 у військовому шпиталі (нині м. Себеш, Трансільванія, Румунія). Похований на греко-католицькому цвинтарі м. Себеш (Румунія).

4. **Драгинець Федір**, 1894 (21 р.), рядовий, загинув 18.11.1915 на фронті Ізонцо в бою на горі Мерзлий Верх (1359 м) в Юлійських Альпах. Похований на військовому цвинтарі в Лоче біля м. Толмін (Словенія).

5. **Ігнатко Ілlesh**, 1889 (26 р.), рядовий, загинув 8.03.1915 на Російському фронті в бою біля с. Ропиця Гурна (нині Горлицького повіту Малопольського воєводства, Польща). Похований на полі бою.

6. **Калін Василь**, 1882 (36 р.), рядовий, помер 29.06.1918 в російському полоні, в м. Камишин Саратовської губернії (Росія). Похований там же на епідемічному «холерному» цвинтарі.

7. **Сугеняк Іван**, 1882 (33 р.), рядовий, загинув 15.03.1915 на Російському фронті в бою біля с. Жабокруки (нині Тлумацького району Івано-Франківської області України). Похований у братській могилі.

8. **Холод Павло**, 1887 (27 р.), рядовий, помер 3.11.1914 у військовому шпиталі у м. Краків. Похований на військовому цвинтарі Кракова (Польща).

с. Данилово (Husztosfalva)

1. **Дьортеш Елек**, 1883 (31 р.), рядовий, загинув 8.09.1914 на Російському фронті в бою біля с. Комарів (нині Сокальського району Львівської області України). Похований у братській могилі на полі бою.

с. Драгово (Kövesliget)

1. **Пішта Штефан**, 1891 (24 р.), рядовий, помер 19.01.1915 у військовому шпиталі м. Граніце (Оломоуцький край, Чехія). Похований на міському цвинтарі.

2. **Прокоп Іван**, 1894 (21 р.), рядовий, помер 19.01.1915 у військовому шпиталі с. Вінковці (нині Хорватія). Похований на місцевому римо-католицькому цвинтарі.

3. **Рішко Василь**, 1895 (20 р.), рядовий, помер 11.06.1915 в інфекційній лікарні с. Вінковці (нині Хорватія). Похований на місцевому римо-католицькому цвинтарі.

4. **Рошко Михайло**, 1888 (27 р.), рядовий, загинув 7.08.1915 на Італійському фронті в бою біля с. Добердо (нині регіон Горіція, північно-східна Італія). Похований у братській могилі на полі бою.

5. **Шкрінбей Михайло**, 1889 (26 р.), рядовий, загинув 1.08.1915 на Італійському фронті в бою біля с. Добердо (нині регіон Горіція, північно-східна Італія). Похований у братській могилі на полі бою.

с. Золотарьово (Ötvösfalva)

1. **Лар Іван**, 1892 (23 р.), рядовий, загинув 14.08.1915 на фронті Ізонцо в бою на г. Планіна Слеме (1448 м) в Юлійських Альпах (Словенія). Похований на полі бою.

2. **Слава Михайло**, 1883 (34 р.), рядовий, загинув 10.03.1917 на Російському фронті в бою біля с. Павлівка (нині Тисьменицького району Івано-Франківської області України). Похований на військовому цвинтарі с. Павлівка.

с. Іза (Iza)

1. **Вакаров Степан**, 1888 (27 р.), рядовий, загинув 1.09.1915 на Російському фронті в бою біля с. Синьків (нині Заліщицького району Тернопільської області України). Похований на військовому цвинтарі у Заліщиках.

2. **Гайду Лоренц**, 1884 (30 р.), рядовий, помер 26.12.1914 у військовому шпиталі с. Фердінандовац (нині Хорватія), де похований на військовому цвинтарі.

с. Копашново (Gernyés)

1. **Коньовші Юрій**, 1890 (26 р.), рядовий, загинув 20.07.1916 на Італійському фронті в бою біля с. Вал Галмара (провінція Віченза, північна Італія). Похований на полі бою.

с. Кошельово (Keselymező)

1. **Балаж Юрій**, 1895 (21 р.), рядовий, помер 7.11.1916 від зараження крові у військовому шпиталі (нині с. Бохинська Бистриця, община Бохинь, Словенія), похований на військовому цвинтарі.

2. **Дяпко Василь**, 1894 (21 р.), рядовий, загинув 22.10.1915 на фронті Ізонцо в бою на г. Планіна Слеме (1448 м) в Юлійських Альпах (Словенія). Похований на полі бою.

3. **Здяпкалока Іван**, 1883 (33 р.), рядовий, загинув 2.08.1916 на Російському фронті в бою біля с. Велеснів (нині Монастириського району Тернопільської області України). Похований у братській могилі на полі бою.

4. **Чопей Степан**, 1887 (27 р.), сержант, загинув 11.11.1914 на Сербському фронті в бою на горі Брежак (біля м. Пецка на заході Сербії). Похований на військовому цвинтарі на горі Брежак (Сербія).

с. Крива (Tiszakirva)

1. **Копас Василь**, 1882 (33 р.), рядовий, загинув 6.06.1915 на Російському фронті в бою біля с. Лютча Стшишовського повіту Підкарпатського воеводства (Польща). Похований на полі бою.

с. Липецька Поляна (Lipcsemező)

1. **Продан Василь**, 1888 (26 р.), капрал, помер 22.11.1914 у військовому шпиталі у м. Голлабрунн (Австрія). Похований на міському цвинтарі.

с. Нижнє Селище (Alsószelistye)

1. **Добей Іван**, 1878 (37 р.), рядовий, загинув 21.08.1915 на Італійському фронті в бою біля с. Добердо (нині регіон Горіція, північно-східна Італія). Похований у братській могилі на полі бою.

2. **Русанюк Дмитро**, 1887 (30 р.), ротмістр, загинув 19.12.1917 на Італійському фронті в бою біля м. Вас (провінція Беллуно, північно-східна Італія). Похований на полі бою.

3. **Штефі Дмитро**, 1893 (23 р.), рядовий, загинув 30.08.1916 на фронті Ізонцо в бою у гори Печінка (291 м) (нині община Нова Гориця, Словенія). Похований на військовому цвинтарі м. Костанєвіца на Красу (Словенія)

с. Нижній Бистрий (Alsóbisztra)

1. **Кондрич Петро**, 1889 (28 р.), рядовий, помер 14.10.1917 у військовому шпиталі м. Чаковец (нині Хорватія). Похований на місцевому цвинтарі.

2. **Куриця Іван**, 1883 (31 р.), капрал, загинув 20.11.1914 на Російському фронті в бою біля с. Черніхув Краківського повіту Малопольського воєводства Польщі. Похований у братській могилі на полі бою.

3. **Попович Василь**, 1884 (31 р.), рядовий, помер 3.01.1915 у військовому шпиталі в м. Будапешт. Похований на військовому цвинтарі «Kőbánya» у Будапешті (Угорщина).

4. **Чепа Іван**, 1890 (25 р.), рядовий, помер 24.08.1915 на фронті Ізонцо у санітарному підрозділі дивізії від поранення живота в с. Локвіца (нині община Мірен-Костанєвіца, Словенія), похований на військовому цвинтарі.

с. Олександрівка (Ósándorfalva)

1. **Нірода Петро**, 1894 (22 р.), рядовий, загинув 3.03.1916 на фронті Ізонцо в бою на горі Мерзлий Верх (1359 м) в Юлійських Альпах. Похований на військовому цвинтарі в Лоче біля м. Толмін (Словенія).

2. **Чопик Василь**, 1894 (21 р.), рядовий, загинув 28.11.1915 на фронті Ізонцо в бою на горі Мерзлий Верх (1359 м) в Юлійських Альпах. Похований на військовому цвинтарі в Лоче біля м. Толмін (Словенія).

с. Рокосово (Rakasz)

1. **Селанич Михайло**, 1887 (27 р.), рядовий, загинув в бою у 1914 р. Місце загибелі і поховання невідомі.

2. **Шкірта Михайло**, 1891 (23 р.), рядовий, загинув в бою у 1914 р. Місце загибелі і поховання невідомі.

с. Сокурниця (Szeklencze)

1. **Баняс Михайло**, 1883 (32 р.), рядовий, загинув 4.06.1915 на фронті Ізонцо в бою на горі Мерзлий Верх (1359 м) в Юлійських Альпах. Похований на військовому цвинтарі в Лоче біля м. Толмін (Словенія).

2. **Дейч Антал**, 1887 (29 р.), капрал, загинув 8.09.1916 на Російському фронті в бою від поранення голови біля с. Більшівці (нині Галицького району Івано-Франківської області України). Похований у братській могилі на полі бою.

3. **Пейтер Янош**, 1885 (31 р.), рядовий, помер, 30.12.1916 у військовому шпиталі в м. Будапешт. Похований на військовому цвинтарі у Будапешті (Угорщина).

4. **Шимон Іван**, 1889 (27 р.), рядовий, загинув 14.10.1916 на фронті Ізонцо в бою на горі Крн (2245 м) в Юлійських Альпах. Похований у братській могилі на полі бою. Похований на військовому цвинтарі Уканц (нині община Бохинь, Словенія).

с. Стеблівка (Szárdobos)

1. **Ігурт Михайло**, 1888 (27 р.), рядовий, загинув 16.08.1915 на фронті Ізонцо в бою на г. Плана Слеме (1448 м) в Юлійських Альпах (Словенія). Похований на полі бою.

2. **Сабадош Петро**, 1882 (33 р.), єфрейтор, загинув 26.11.1915 на фронті Ізонцо в бою на горі Мерзлий Верх (1359 м) в Юлійських Альпах. Похований на військовому цвинтарі в Лоче біля м. Толмін (Словенія).

м. Хусц (Huszt)

1. **Алексик Йосип**, 1893 (22 р.), рядовий, загинув 27.01.1915 на Російському фронті в бою біля с. Сімехов Тарновського повіту Підкарпатського воєводства (Польща). Похований у військовому секторі сільського парафіяльного цвинтаря.

2. **Білак Василь**, 1887 (27 р.), рядовий, загинув 9.11.1914 на Сербському фронті в бою на горі Рожань (біля м. Крупань на заході Сербії). Похований у братській могилі на полі бою.

3. **Карпинець Іллеш**, 1891 (25 р.), рядовий, загинув 12.05.1916 на фронті Ізонцо в бою на г. Полог (766 м) в Юлійських Альпах (Словенія). Похований на полі бою.

4. **Мушка Михайло**, 1889 (26 р.), рядовий, загинув 1.09.1915 на Російському фронті в бою біля с. Синьків (нині Заліщицького району Тернопільської області України). Похований на військовому цвинтарі у Заліщиках.

5. **Сливка Михайло**, 1893 (21 р.), рядовий, помер 19.11.1914 у військовому шпиталі від поранення живота біля м. Краків (Польща). Похований на місцевому військовому цвинтарі.

6. **Фанта Михайло**, 1891 (24 р.), рядовий, загинув 11.11.1914 на Сербському фронті в бою на горі Брежак (біля м. Пецка на заході Сербії). Похований на військовому цвинтарі на горі Брежак (Сербія).

Мукачівський район

45 полеглих воїнів

с. Балажівці (частина с. Копинівці) (Ballosfalva)

1. **Олашин Іван**, 1886 (30 р.), рядовий, помер 30.04.1916 у військовому шпиталі від тифу у м. Пряшів (Словацчина). Похований на військовому цвинтарі у Пряшеві.

с. Барбово (Bardhaza)

1. **Калій Георгій**, 1883 (33 р.), svobodnik, помер 9.05.1916 у військовому шпиталі від сепсису у м. Відень (Австрія). Похований на військовому цвинтарі у Відні.

2. **Калій Василь**, 1896 (20 р.), рядовий, помер 30.11.1916 у військовому шпиталі від туберкульозу в м. Арад (Румунія), де і похований на військовому цвинтарі.

с. Буковинка (Beregbükkös)

1. **Калинич Михайло**, 1893 (22 р.), рядовий, помер 18.02.1915 в інфекційній лікарні від тифу в м. Бжесько (нині Малопольського воєводства, Польща), де і похований на військовому цвинтарі.

с. Великі Лучки (NagyLucska)

1. **Фейко Василь**, 1886 (28 р.), рядовий, помер 16.11.1914 у військовому шпиталі від тифу у м. Прага (Чехія). Похований на військовому цвинтарі Праги (Чехія).

с. Верхня Визниця (Felsoviznice)

1. **Тростяк Михайло**, 1892 (24 р.), рядовий, загинув 22.08.1915 на Російському фронті в бою біля р. Прут (нині Івано-Франківщина). Похований на полі бою.

с. Герцівці (Herczfalva)

1. **Євич Дмитро**, 1884 (31 р.), рядовий, помер у січні 1915 р. у військовому шпиталі від хвороби головного мозку в м. Мараморш-Сігет (нині Сігету Мармаціє на півночі Румунії). Похований на міському греко-католицькому цвинтарі.

с. Горонда (Gorond)

1. **Малеш Василь**, 1889 (25 р.), рядовий, загинув 9.11.1914 на Сербському фронті в бою на горі Рожань (біля м. Крупань на заході Сербії). Похований у братській могилі на полі бою.

с. Грабово (Szidorfalva)

1. **Бабіля Іван**, 1890 (27 р.), рядовий, загинув 28.08.1917 на фронті Ізонцо, в бою біля м. Нова Гориця (нині Словенія). Похований на полі бою.

с. Грибівці (Gombás)

1. **Шаленик Іван**, 1884 (31 р.), рядовий, помер 24.01.1915 в інфекційній лікарні від дизентерії в м. Вадовіце (нині Підкарпатського воєводства, Польща), де і похований на військовому цвинтарі.

с. Дерцен (Derczen)

1. **Горонді Антон**, 1893 (21 р.), рядовий, помер 23.11.1914 у військовому шпиталі від вогнепального поранення грудної клітки у м. Неполоміце (нині Малопольського воєводства Польщі), де похований на військовому цвинтарі.

2. **Гузинець Йосип**, 1893 (22 р.), рядовий, помер 29.09.1915 у військовому шпиталі від вогнепального поранення голови у м. Монастириська (нині Тернопільської області України), де і похований на військовому цвинтарі.

с. Жнятино (Izsnycete)

1. **Багус Іван**, 1893 (21 р.), рядовий, помер 16.10.1914 у військовому шпиталі в м. Ужгород (нині Закарпатської області України). Похований на військовому цвинтарі в Ужгороді.

2. **Фодор Іван**, 1893 (22 р.), рядовий, загинув 26.06.1915 на Російському фронті в бою біля с. Космирин (нині Бучацького району Тернопільської області України). Похований у братській могилі на полі бою.

3. **Яро Франц**, 1891 (26 р.), рядовий, жонатий, загинув 27.08.1917 на фронті Ізонцо в бою біля села Левпа (нині община Канал, регіон Горішка, Словенія). Похований у братській могилі на полі бою.

с. Жуково (Zsukó)

1. **Матківський Іван**, 1890 (25 р.), рядовий, помер у червні 1915 р. в російському полоні (утопився в ріці Волга). Похований на сільському цвинтарі найближчого села (назва не вказана).

с. Завидово (Dávidfalva)

1. **Фрідманн Леопольд**, 1889 (27 р.), рядовий, помер (суїцид) в російському полоні у таборі військовополонених у м. Петропавловськ (Камчатка). Похований на табірному цвинтарі.

с. Залужжя (Beregkisalmas)

1. **Гарাপко Василь**, 1890 (24 р.), рядовий, загинув 26.11.1914 на Російському фронті в бою біля с. Черніхув Краківського повіту Малопольського воєводства Польщі. Похований у братській могилі на полі бою.

2. **Лендел Іван**, 1896 (20 р.), рядовий, загинув 11.12.1916. на фронті Ізонцо на горі Крн (2245 м) в Юлійських Альпах (Словенія). Засипаний сніговою лавиною.

3. **Цібера Михайло**, 1896 (22 р.), рядовий, загинув 16.08.1918 на Італійському фронті в бою на горі Монте Граппа (північно-східна Італія). Похований на полі бою.

с. Зняцьово (Ignéc)

1. **Доганич Василь**, 1881 (33 р.), рядовий, помер 22.11.1914 у військовому шпиталі від вогнепального поранення у м. Бельсько-Бяла (Польща), де похований на військовому цвинтарі.

с. Зубівка (Beregfogaras)

1. **Токар Георгій**, 1884 (31 р.), рядовий, жонатий, помер 4.03.1915 у військовому шпиталі від тифу в м. Балашдьярмат (Угорщина). Похований там же на військовому цвинтарі.

с. Кайданово (Kajdanó)

1. **Гьоці Олександр**, 1890 (24 р.), рядовий, загинув 26.11.1914 на Російському фронті в бою (територія нинішньої Польщі). Похований на полі бою.

с. Кальник (Beregсарret)

1. **Шкоба Іван**, 1883 (32 р.), рядовий, загинув 3.07.1915 на фронті Ізонцо в бою на г. Планіна Слеме (1448 м) в Юлійських Альпах (Словенія). Похований на полі бою.

с. Кленовець (Ujklenócsz)

1. **Брудяр Іван**, 1885 (32 р.), рядовий, жонатий, загинув 12.08.1917 на Російському фронті в бою біля с. Дуб'є (нині Бродівського району Львівської області). Похований на полі бою.

с. Кузьмино (Beregszilvas)

1. **Сахім Золман Герш**, 1897 (19 р.), рядовий, помер 28.09.1916 у військовому шпиталі в м. Будапешт. Похований на військовому цвинтарі у Будапешті (Угорщина).

с. Кучава (Nemetkucsova)

1. **Ульманн Іван**, 1893 (21 р.), рядовий, загинув 21.11.1914 на Російському фронті в бою біля м. Краків (Польща). Похований у братській могилі на полі бою.

с. Куштановиця (Kustánfalva)

1. **Сабо Михайло**, 1881 (33 р.), рядовий, загинув 28.08.1914 на Російському фронті в бою в районі сіл Лашув–Гопки (Томашовського повіту Люблінського воєводства, Польща). Похований у братській могилі на полі бою.

2. **Стинич Михайло**, 1884 (32 р.), *desatnik*, жонатий, помер 1.01.1916 від поранення у військовому шпиталі м. Краць (Словенія). Похований на військовому цвинтарі м. Краць (Словенія).

с. Лалово (Beregleanyfalva)

1. **Калинич Іван**, 1893 (24 р.), рядовий, загинув 11.11.1914 на Сербському фронті в бою на горі Брежак (біля м. Пецка на заході Сербії). Похований на військовому цвинтарі на горі Брежак (Сербія).

с. Макарьово (Makarja)

1. **Маляр Юлій**, 1898 (20 р.), **прапорщик**, загинув 17.09.1918 на Італійському фронті в бою біля м. Асіаго (північно-східна Італія). Похований на військовому цвинтарі Асіаго (Італія).

м. Мукачево (Munkács)

1. **Кубічка Юлій**, 1891 (26 р.), рядовий, помер 7.04.1917 у військовому шпиталі від тифу в м. Долина (нині Івано-Франківської області України). Похований на військовому цвинтарі в м. Долина.

с. Нижня Грабівниця (Alsógereben)

1. **Кохан Іван**, 1893 (21 р.), рядовий, загинув 17.11.1914 на Російському фронті в бою біля с. Тропішув (нині Краківського повіту Малопольського воєводства Польщі). Похований на полі бою.

с. Ракошино (Beregárkos)

1. **Месяр Олександр**, 1892 (25 р.), рядовий, помер 2.12.1917 у військовому шпиталі від туберкульозу в м. Літомержіце (Чехія), де похований на військовому цвинтарі.

с. Руське (Orosztelek)

1. **Логойда Іван**, 1884 (31 р.), рядовий, загинув 30.11.1915 на фронті Ізонцо в бою на горі Мерзлий Верх (1359 м) в Юлійських Альпах. Похований на військовому цвинтарі Лоче біля м. Толмін (Словенія).

с. Синяк (Szinyak)

1. **Керхбаум Рудольф**, 1890 (28 р.), рядовий, помер в російському полоні у таборі військовополонених у м. Богородськ (біля Москви). Похований там же на цвинтарі для військовополонених.

с. Старе Давидково (Odavidhaza)

1. **Балла Михайло**, 1895 (20 р.), рядовий, загинув 27.10.1915 на Російському фронті в бою біля с. Нижнів (нині Тлумацького району Івано-Франківської області України), похований на військовому цвинтарі.

2. **Кремницький Петро**, 1893 (23 р.), рядовий, помер 8.09.1915 у військовому шпиталі від тифу в м. Любляна (столиця Словенії). Похований на військовому цвинтарі Червоного Хреста у Любляні.

с. Червеньово (Cserlento)

1. **Сідун Василь**, 1891 (23 р.), рядовий, загинув 11.11.1914 на Сербському фронті в бою на горі Брежак (біля м. Пецка на заході Сербії). Похований на військовому цвинтарі на горі Брежак (Сербія).

2. **Товтин Георгій**, 1882 (33 р.), desatnik, загинув 24.08.1915 на фронті Ізонцо в бою на г. Планіна Слеме (1448 м) в Юлійських Альпах (Словенія). Похований на полі бою.

3. **Товтин Іван**, 1888 (28 р.), жонатий, рядовий, загинув 5.11.1916 на фронті Ізонцо, в бою від поранення голови, біля м. Нова Гориця (нині Словенія). Похований на полі бою.

4. **Шишкович Ференц**, 1891 (25 р.), рядовий, загинув 12.12.1916 на фронті Ізонцо в бою на горі Крн (2245 м) в Юлійських Альпах. Похований на військовому цвинтарі Уканц (Словенія).

с. Черевіці (Cserház)

1. **Гарагонич Петро**, 1891 (23 р.), рядовий, помер 8.12.1914 у військовому шпиталі від тифу в м. Ужгород (нині Закарпатської області України). Похований на військовому цвинтарі в Ужгороді.

с. Чинадіїово (Szentmiklos)

1. **Софілканич Василь**, 1881 (34 р.), štábný šikovateľ, жонатий, помер 30.12.1915 у військовому шпиталі у м. Шкофья Лока (нині Словенія), де похований на військовому цвинтарі.

2. **Химинець Іван**, 1887 (28 р.), рядовий, загинув 12.10.1915 на Російському фронті в бою біля с. Новосілка (нині Буцацького району Тернопільської області України). Похований у братській могилі на полі бою.

с. Яблунів (Beregnagyalmas)

1. **Попович Василь**, 1890 (27 р.), рядовий, загинув 20.06.1917 на Російському фронті в бою біля с. Угринів (нині Тисьменицького району Івано-Франківської області України). Похований на військовому цвинтарі сусіднього села Павлівка.

Міжгірський район**36 полеглих воїнів****с. Буковець (Bükköspatak)**

1. **Крйока (Кривка) Іван**, 1885 (30 р.), рядовий, загинув 31.03.1915 на Російському фронті в бою біля с. Жабокруки (нині Тлумацького району Івано-Франківської області України). Похований у братській могилі.

2. **Шкутур Василь**, 1887 (28 р.), рядовий, помер 19.09.1915 від вогнепального поранення у військовому шпиталі (нині м. Себеш, Трансільванія, Румунія). Похований на військовому цвинтарі у м. Себеш (Румунія).

с. Ізку (Iszka)

1. **Русняк Іван**, 1892 (23 р.), рядовий, загинув 29.10.1915 на фронті Ізонцо в бою на г. Планіна Слеме (1448 м) в Юлійських Альпах (Словенія). Похований на полі бою.

с. Келечин (Kelecsény)

1. **Зубанич Василь**, 1892 (22 р.), рядовий, загинув 18.11.1914 на Російському фронті в бою від поранення живота біля с. Тропішув (нині Краківського повіту Малопольського воєводства Польщі). Похований на полі бою.

2. **Сенько Ференц**, 1883 (34 р.), рядовий, жонатий, загинув 23.12.1917 на Італійському фронті в бою на горі Монте Томба (північно-східна Італія). Похований на полі бою.

с. Колочава (Alsokalocsa)

1. **Дербак Василь**, 1893 (22 р.), рядовий, загинув 10.05.1916 на Російському фронті в бою біля м. Бучач (нині Тернопільської області України). Похований на полі бою.

2. **Дербак Василь**, 1891 (24 р.), рядовий, загинув 7.05.1916 на Російському фронті в бою біля м. Бучач (нині Тернопільської області України). Похований на полі бою.

3. **Козак Андрій**, 1888 (27 р.), рядовий, загинув 4.06.1915 на Російському фронті в бою біля с. Княздвір (нині Коломийського району Івано-Франківської області України). Похований у братській могилі на полі бою.

4. **Мацола Андрій**, рядовий, загинув 29.10.1917 на фронті Ізонцо в бою на горі 361 біля м. Толмін (Словенія). Похований на полі бою.

5. **Мокрянин Василь**, 1888 (28 р.), рядовий, помер 5.10.1914 у військовому шпиталі від холери в м. Ужгород (нині Закарпатської області України). Похований на військовому цвинтарі в Ужгороді.

6. **Фріган Михайло**, 1884 (33 р.), рядовий, загинув 29.10.1917 на фронті Ізонцо в бою на горі 361 біля м. Толмін (Словенія). Похований на полі бою.

7. **Шимоня Георгій**, 1887 (31 р.), рядовий, жонатий, помер 16.02.1918 у військовому шпиталі від сепсису в м. Інсбрук (Австрія). Похований на військовому цвинтарі в Інсбруці.

8. **Шоля Василь**, 1881 (34 р.), жонатий, рядовий, помер 2.07.1915 у військовому шпиталі від вогнепального поранення у м. Пейч (Угорщина). Похований на військовому цвинтарі м. Пейч.

9. **Ясірко Петро**, 1886 (32 р.), рядовий, жонатий, помер 18.01.1918 у військовому шпиталі у м. Сату-Маре (Румунія). Похований на військовому цвинтарі у м. Сату-Маре (Румунія).

с. Майдан (Majdanka)

1. **Брошняк Михайло**, 1881 (34 р.), рядовий, загинув 15.03.1915 на Російському фронті в бою біля с. Ріхвальд Тарновського повіту Підкарпатського воєводства (Польща). Похований на військовому цвинтарі біля Тарнова.

2. **Маркович Михайло**, 1883 (31 р.), рядовий, загинув 28.10.1914 на Російському фронті в бою на ріці Сан. Похований на полі бою.

3. **Клев'яник Василь**, 1885 (31 р.), рядовий, жонатий, помер 20.08.1916. від туберкульозу в рідному селі. Похований на сільському цвинтарі с. Майдан.

4. **Кресак Василь**, 1880 (34 р.), рядовий, помер 16.10.1914 у військовому шпиталі від холери в м. Ужгород (нині Закарпатської області України). Похований на військовому цвинтарі в Ужгороді.

сmt Міжгір'я (Okormezo)

1. **Бобонич Василь**, 1892 (24 р.), рядовий, помер 16.06.1916 у шпиталі Червоного Хреста від вогнепального поранення голови в м. Будапешт. Похований на військовому цвинтарі у Будапешті (Угорщина).

2. **Іванина Ігнат**, 1888 (27 р.), рядовий, загинув 26.11.1915 на фронті Ізонцо в бою на горі Мерзлий Верх (1359 м) в Юлійських Альпах. Похований на військовому цвинтарі Лоче біля м. Толмін (Словенія).

3. **Канюк Іван**, 1887 (27 р.), рядовий, загинув 11.11.1914 на Сербському фронті в бою на горі Брежак (біля м. Пецка на заході Сербії). Похований на військовому цвинтарі на горі Брежак (Сербія).

4. **Маркович Дмитро (Петро)**, 1881 (33 р.), рядовий, загинув 19.11.1914 на Російському фронті в бою біля с. Глевієц повіту Просовіце Малопольського воєводства Польщі. Похований у братській могилі на полі бою.

5. **Путраш Василь**, 1893 (22 р.), рядовий, загинув 3.07.1915 на фронті Ізонцо в бою на г. Плана Слеме (1448 м) в Юлійських Альпах (Словенія). Похований на полі бою.

6. **Чепара Петро**, 1885 (29 р.), рядовий, загинув 6.01.1915 на Російському фронті в бою біля с. Сімехов Тарновського повіту Підкарпатського воєводства (Польща). Похований у військовому секторі сільського парафіяльного цвинтаря.

с. Негровець (Felsőkalocsa)

1. **Росоха (Буртин) Іван (Михайло)**, 1887 (28 р.), рядовий, загинув 30.11.1915 на фронті Ізонцо в бою біля м. Толмін (Словенія). Похований на полі бою.

с. Нижній Студений (Alsohidegratak)

1. **Дзьобак Михайло (Федір)**, 1882 (32 р.), рядовий, помер 22.11.1914 у військовому шпиталі від вогнепального поранення грудної клітки у м. Неполоміце (нині Малопольського воєводства Польщі), де і похований на військовому цвинтарі.

с. Присліп (Pereszlő)

1. **Галай Іван**, 1881 (33 р.), рядовий, помер 8.11.1914 у монастирській лікарні від холери в м. Ланцут (нині Підкарпатського воєводства, Польща), похований на військовому цвинтарі.

2. **Головка Юрій**, 1890 (25 р.), *slobodník*, загинув 26.11.1915 на фронті Ізонцо в бою на горі Мерзлий Верх (1359 м) в Юлійських Альпах. Похований на військовому цвинтарі Лоче біля м. Толмін (Словенія).

3. **Сирохман Дмитро**, 1895 (23 р.), рядовий, помер 10.09.1918 від пневмонії у військовому шпиталі м. Маріуполь (Україна) під час перебування в експедиційному корпусі австро-угорських військ в Україні. Похований на військовому цвинтарі Маріуполя.

с. Рекіму (Rekettye)

1. **Маркович Олександр**, 1883 (31 р.), рядовий, помер 26.11.1914 у військовому шпиталі від тифу в м. Бельсько-Бяла (Польща), де похований на військовому цвинтарі.

2. **Тиршинець Михайло**, 1890 (24 р.), рядовий, загинув 28.08.1914 на Російському фронті в бою в районі сіл Лашув–Гопки (Томашовського повіту Люблінського воєводства, Польща). Похований у братській могилі на полі бою.

с. Синевер (Alsoszinever)

1. **Гречин Йосип**, 1887 (27 р.), рядовий, загинув 1.09.1914 на Російському фронті в бою біля м. Томашов (нині Люблінського воєводства, Польща). Похований на полі бою.

2. **Рушак Василь**, 1892 (24 р.), рядовий, помер 22.03.1916 у військовому шпиталі від туберкульозу у м. Зноймо (Чехія), де похований на військовому цвинтарі.

с. Синевицька Поляна (Felsőszinevér)

1. **Ковач Федір**, 1889 (25 р.), рядовий, помер 31.10.1914 у військовому шпиталі від вогнепального поранення голови у м. Прага (Чехія). Похований на військовому цвинтарі у Празі (Чехія).

с. Торунь (Toronya)

1. **Бедек Михайло**, 1881 (33 р.), рядовий, загинув 11.11.1914 на Сербському фронті в бою на горі Брежак (біля м. Пецка на заході Сербії). Похований на військовому цвинтарі на горі Брежак (Сербія).

2. **Форос Франц**, 1884 (33 р.), рядовий, жонатий, загинув 27.10.1917 на фронті Ізонцо, біля с. Файті Гріб (нині община Мірен-Костанєвіца, Словенія). Похований на полі бою.

Рахівський район**34 полеглих воїни****с. Білін (Bilin)**

1. **Попович Елек**, 1886 (29 р.), рядовий, загинув 18.06.1915 на Російському фронті в бою біля ріки Дністер (нині територія Івано-Франківської області). Похований у братській могилі на полі бою.

2. **Шмілек Іван**, 1894 (21 р.), єфрейтор, загинув 1.09.1915 на Російському фронті в бою біля с. Синьків (нині Заліщицького району Тернопільської області України). Похований на військовому цвинтарі у Заліщиках.

с. Богдан (Tiszabogdány)

1. **Баранюк Микола**, 1879 (36 р.), капрал, загинув 18.03.1915 на Російському фронті в бою біля с. Хотимир (нині Тлумацького району Івано-Франківської області України), де і був похований на військовому цвинтарі.

2. **Брандіс Йозеф**, 1883 (33 р.), рядовий, загинув 7.06.1915 на Російському фронті в бою біля с. Княждвір (нині Коломийського району Івано-Франківської області України). Похований у братській могилі на полі бою.

3. **Кузьмович Микола**, 1889 (28 р.), рядовий, помер 1.07.1917 на залізничній станції с. Тязів (нині Тисменицького району Івано-Франківської області), похований на військовому цвинтарі.

сmt Великий Бичків (Nagybocsó)

1. **Бергман Йозеф**, 1890 (25 р.), рядовий, загинув 19.05.1915 на Російському фронті в бою біля с. Княждвір (нині Коломийського району Івано-Франківської області України). Похований у братській могилі на полі бою.

с. Верхнє Водяне (Felsőbapsa)

1. **Борка Степан**, 1893 (23 р.), єфрейтор, загинув 4.11.1916 на фронті Ізонцо. Похований на військовому цвинтарі Уканс (нині община Бохинь, Словенія).

2. **Манжук Елек**, 1887 (27 р.), рядовий, загинув 11.11.1914 на Сербському фронті в бою на горі Брежак (біля м. Пецка на заході Сербії). Похований на військовому цвинтарі на горі Брежак (Сербія).

3. **Пукман Михайло**, 1886 (30 р.), рядовий, помер 17.10.1916 у військовому шпиталі с. Добровляни (нині Калуського району Івано-Франківської області), де і похований на місцевому цвинтарі.

4. **Тейнуштяк Степан**, 1890 (26 р.), рядовий, помер 3.01.1916 в цивільній лікарні м. Клагенфурт Австрія). Похований на міському цвинтарі.

5. **Ткач Юрій**, 1894 (24 р.), єфрейтор, помер 8.09.1918 у військовому шпиталі у м. Мараморош Сігет (нині Сігету Мармаціє на півночі Румунії). Похований у рідному селі Нижня Апша 11.09.1918.

6. **Ясінський Михайло**, 1891 (23 р.), рядовий, помер 17.10.1914 у військовому інфекційному шпиталі у м. Краків. Похований на військовому цвинтарі Кракова (Польща).

с. Квасу (Tiszaborkút)

1. **Маркулчек Деметер**, 1884 (31 р.), рядовий, помер 14.03.1915 у військовому шпиталі у м. Коломия (нині Івано-Франківської області України). Похований на військовому цвинтарі у Коломії.

с. Косівська Поляна (Kaszómező)

1. **Лукачук Олександр**, 1889 (25 р.), рядовий, загинув 8.09.1914 на Російському фронті в бою біля с. Комарів (нині Сокальського району Львівської області України). Похований у братській могилі на полі бою.

с. Луг (Tiszalónka)

1. **Лазарчук Василь**, 1884 (30 р.), рядовий, помер 29.12.1914 у військовому шпиталі від правця у м. Тешин (нині Польща), похований на військовому цвинтарі.

2. **Лазарчук Ілько**, 1894 (21 р.), рядовий, загинув 19.08.1915 на фронті Ізонцо в бою на г. Планіна Слеме (1448 м) в Юлійських Альпах (Словенія). Похований на полі бою.

3. **Смуляк Микола**, 1894 (21р.), рядовий, загинув 15.03.1915 на Російському фронті в бою біля с. Гарасимів (нині Тлумацького району Івано-Франківської області України). Похований у братській могилі.

4. **Якобіні Василь**, 1885 (30 р.), рядовий, загинув 19.05.1915 на Російському фронті в бою біля с. Княждвір (нині Коломийського району Івано-Франківської області України). Похований у братській могилі на полі бою.

м. Рахів (Rahó)

1. **Ворохта Юрій**, 1877 (38 р.), рядовий, помер 23.03.1915 у військовому шпиталі у м. Мезокожежд (Угорщина). Похований на військовому цвинтарі м. Мезокожежд.

2. **Дучук Матяш**, 1884 (31 р.), рядовий, загинув 4.09.1915 на Російському фронті в бою біля с. Синьків (нині Заліщицького району Тернопільської області України). Похований на військовому цвинтарі у Заліщиках.

3. **Ерстенюк Степан**, 1878 (38 р.), рядовий, помер 29.06.1916 у військовому шпиталі с. Подмелець (нині община Толмін, Словенія). Похований там же на військовому цвинтарі.

4. **Кушнір Андрій**, 1889 (28 р.), рядовий, загинув 18.05.1917 на фронті Ізонцо в бою біля м. Сежана. Похований на військовому цвинтарі м. Сежана (Словенія).

5. **Маріанда Олексій**, 1884 (33 р.), єфрейтор, загинув 31.12.1917 на фронті Ізонцо біля м. Беллуно (північно-східна Італія), де і похований.

6. **Полянський Юрїй**, 1881 (25 р.), рядовий, помер 13.10.1916 у військовому шпиталі у м. Егер (Угорщина). Похований на кладовищі «Kisasszony» м. Егер.

с. Росішка (Rászócska)

1. **Андрушевич Федір**, 1898 (19 р.), рядовий, помер 24.06.1917 у військовому шпиталі у м. Егер (Угорщина). Похований на кладовищі «Kisasszony» м. Егер.

2. **Мешентюк Василь**, 1889 (26 р.), рядовий, загинув 18.02.1915 на Російському фронті в бою біля с. Живачів (нині Тлумацького району Івано-Франківської області України). Похований у братській могилі.

с. Середнє Водяне (Közérapasa)

1. **Ковач Михайло**, 1885 (30 р.), рядовий, загинув 19.06.1915 на Російському фронті в бою біля с. Живачів (нині Тлумацького району Івано-Франківської області України). Похований у братській могилі.

2. **Фаркаш Мендель**, 1886 (29 р.), рядовий, жонатий, загинув 17.06.1915 в бою від поранення голови і грудей. Похований на полі бою (місце події не визначено).

сmt Ясіня (Kőőrsmező)

1. **Карабінюк Василь**, 1887 (30 р.), рядовий, помер 2.03.1917 у військовому шпиталі у м. Пряшів (Словаччина). Похований на міському римо-католицькому цвинтарі у Пряшеві.

2. **Колбаснюк Іван**, 1881 (33 р.), рядовий, помер 28.11.1914 у військовому шпиталі від вогнепального поранення у м. Пецка (Сербія). Похований на військовому цвинтарі м. Пецка (Сербія).

3. **Крциндлер Соломон**, 1888 (28 р.), рядовий, загинув 12.10.1916 на фронті Ізонцо, в бою біля с. Локвіца (нині община Мірен-Костаневіца, Словенія). Похований на військовому цвинтарі у м. Костаневіца (Словенія).

4. **Павлючук Василь**, 1895 (20 р.), рядовий помер 27.02.1915 у військовому шпиталі у с. Закліцин (нині Малопольського воєводства Польщі), де похований на військовому цвинтарі.

5. **Попович Микола**, 1881 (37 р.), капрал, помер 7.01.1918 в російському полоні, в таборі військовополонених (нині м. Єнакієво Донецької області, Україна), де і похований на місцевому цвинтарі.

6. **Цуперек Микола**, 1881 (36 р.), рядовий, загинув 9.07.1917 на Російському фронті біля м. Станіслав (нині Івано-Франківськ). Похований на військовому цвинтарі Івано-Франківська.

Виноградівський район

26 полеглих воїнів

с. Велика Копаня (Felsőveresmart)

1. **Міттельман Тобіаш**, 1889 (26 р.), рядовий, помер 21.10.1915 в інфекційній лікарні у м. Мішкольц (Угорщина). Похований на єврейському цвинтарі м. Мішкольц.

м. Виноградів (Nagyszőlős)

1. **Роттенштейн Шимон**, 1895 (20 р.), рядовий, загинув 2.09.1915 на Російському фронті в бою біля с. Синьків (нині Заліщицького району Тернопільської області України). Похований на військовому цвинтарі у Заліщиках.

2. **Улман Олександр**, 1887 (29 р.), капрал, помер 20.11.1916 у військовому шпиталі у м. Любляна (столиця Словенії). Похований на військовому цвинтарі у Любляні.

с. Гетиня (Tiszahetény)

1. **Фрід Абрахам**, 1880 (34 р.), рядовий, загинув 26.11.1914 на Російському фронті (на території сучасної Польщі) в бою. Похований на полі бою.

с. Дюла (Szöllősgyula)

1. **Паладі Карл**, 1881 (35 р.), рядовий, загинув 30.08.1916 на Російському фронті в бою біля с. Делієве (нині Галицького району Івано-Франківської області України). Похований біля греко-католицької церкви Делієва.

с. Завадка (Kiscsongova)

1. **Онисько Іван**, 1888 (26 р.), рядовий, загинув 22.10.1914 на Російському фронті (на території сучасної Польщі) в бою. Похований на полі бою.

2. **Пантьо Іван**, 1888 (27 р.), рядовий, загинув 5.09.1915 на Російському фронті в бою біля с. Синьків (нині Заліщицького району Тернопільської області України). Похований на військовому цвинтарі у Заліщиках.

с. Заріччя (Alsókaraszló)

1. **Фекете Іван**, 1894 (22 р.), рядовий, жонатий, помер 4.03.1916 у військовому шпиталі від туберкульозу у м. Пряшів (Словаччина). Похований на військовому цвинтарі у Пряшеві.

с. Королево (Királyháza)

1. **Громочук Іван**, 1886 (28 р.), капрал, жонатий, помер 27.09.1914 у військовому шпиталі від вогнепального поранення у м. Відень (Австрія). Похований на військовому цвинтарі у Відні.

с. Олешник (Szöllősegres)

1. **Робак Михайло**, 1887 (30 р.), рядовий, жонатий, загинув 18.08.1917 на фронті Ізонцо, у с. Просеко (нині передмістя м. Трієст, північно-східна Італія). Похований там же на військовому цвинтарі.

с. Пуїтерфолво (Tivadarfalva)

1. **Дярматі Олександр**, 1882 (35 р.), єфрейтор, помер 28.10.1917 у військовому шпиталі с. Бача при Модрею (нині община Толмін, Словенія). Похований там же на військовому цвинтарі.

2. **Надь Елек**, 1884 (31 р.), рядовий, загинув 23.06.1915 на Російському фронті, в бою біля с. Хатки (нині Самбірського району Львівської області). Похований на полі бою.

с. Підвиноградів (Szöllősvégradó)

1. **Білак Василь**, 1887 (29 р.), рядовий, загинув 25.08.1916 на фронті Ізонцо, в бою біля гори Печінка (291 м) (нині община Нова Гориця, Словенія). Похований на військовому цвинтарі у м. Костаневіца на Красу (Словенія).

2. **Форіш Микола**, 1887 (29 р.), рядовий, помер 29.06.1916 у військовому шпиталі с. Подмець (нині община Толмін, Словенія). Похований там же на військовому цвинтарі.

с. Сасово (Tizzaszászfalu)

1. **Чейпеш Юрій**, 1882 (33 р.), єфрейтор, загинув 4.09.1915 на фронті Ізонцо, в бою біля м. Нова Гориця (нині Словенія). Похований на полі бою.

с. Фанчиково (Fancsika)

1. **Будаї Андраш**, 1886 (31 р.), рядовий, загинув 24.03.1917 на Російському фронті в бою біля с. Павлівка (нині Тисьменицького району Івано-Франківської області України). Похований на військовому цвинтарі с. Павлівка.

с. Хижа (Kistarua)

1. **Фегер Петро**, 1878 (40 р.), жонатий, рядовий, помер 18.04.1918 від туберкульозу у цивільній лікарні м. Виноградів (нині Закарпатська область), похований на місцевому цвинтарі.

с. Холмовець (Hömlócs)

1. **Корчинський Іван**, 1893 (22 р.), рядовий, загинув у грудні 1915 р. на фронті Ізонцо в бою на горі Мерзлий Верх (1359 м) в Юлійських Альпах. Похований на військовому цвинтарі Лоче біля м. Толмін (Словенія).

с. Чена (Csepe)

1. **Фюлеп Янош**, 1882 (32 р.), капрал, загинув 4.12.1914 на Сербському фронті, в бою біля с. Бершичі (нині округ Горні Мілановац, Сербія). Похований у братській могилі на полі бою.

с. Черна (Csarnatő)

1. **Баторі Іван**, 1883 (32 р.), рядовий, загинув 17.06.1915 на Російському фронті в бою біля с. Космирин (нині Бучацького району Тернопільської області України). Похований у братській могилі на полі бою.

2. **Дербак Василь**, 1894 (21 р.), рядовий, загинув 18.11.1915 на фронті Ізонцо в бою на горі Мерзлий Верх (1359 м) в Юлійських Альпах. Похований на військовому цвинтарі Лоче біля м. Толмін (Словенія).

с. Шаланку (Salánk)

1. **Попович Юрій**, 1887 (28 р.), рядовий, загинув 3.09.1915 на Російському фронті в бою біля с. Товтри (нині Заставнівського району Чернівецької області). Похований на цвинтарі м. Заставна Чернівецької області.

с. Широке (Alsósárad)

1. **Ганусинець Грегор**, 1895 (21 р.), рядовий, помер 6.10.1916 у військовому шпиталі у м. Кошице (Словаччина). Похований на військовому цвинтарі у Кошице.

2. **Дорчинець Василь**, 1882 (33 р.), рядовий, загинув у червні 1915 р. на Італійському фронті в бою (північно-східна Італія). Похований на полі бою.

3. **Зеленяк Михайло**, 1896 (22 р.), рядовий, загинув 19.09.1918 на Італійському фронті в бою (північно-східна Італія). Похований на полі бою.

4. **Феґер Василь**, 1883 (34 р.), рядовий, жонатий, помер 18.08.1917 в інфекційній лікарні у м. Кошице (Словаччина). Похований на військовому цвинтарі у Кошице.

**Свалявський район
19 полеглих воїнів****с. Березники (Bereznek)**

1. **Вальо Іван**, 1892 (22 р.), рядовий, помер 14.09.1914 у санітарному потязі від вогнепального поранення у м. Чеховіце-Дзедзіце (нині Бельського повіту Сілезького воєводства, Польща), похований на військовому цвинтарі.

2. **Кривка Василь**, 1889 (25 р.), рядовий, загинув 18.06.1915 на Російському фронті в бою біля м. Долина (нині Івано-Франківської області України). Похований на полі бою.

3. **Мацик Іван**, 1887 (28 р.), ротний трубач, загинув 6.06.1915 на Російському фронті в бою біля с. Княждвір (нині Коломийського району Івано-Франківської області України). Похований у братській могилі на полі бою.

с. Голубине (Galambos)

1. **Байчинець Юрій**, 1893 (24 р.), рядовий, загинув 25.10.1916 на фронті Ізонцо в бою на горі Крн (2245 м) в Юлійських Альпах (Словенія). Похований у братській могилі на полі бою.

с. Керецьки (Kereczke)

1. **Сакаль Іван**, 1884 (34 р.), рядовий, жонатий, помер 7.08.1918 у військовому шпиталі у м. Мукачево. Похований на військовому цвинтарі м. Ужгород (Закарпатська область, Україна).

с. Мала Мартинка (Martonka)

1. **Кешеля Георгій**, 1885 (29 р.), slobodník, жонатий, помер 21.11.1914 в інфекційній лікарні від холери у м. Краків. Похований на військовому цвинтарі у Кракові (Польща).

2. **Синевич Михайло**, 1889 (26 р.), рядовий, помер у російському полоні у грудні 1915 р. у таборі військовополонених у м. Ходжент (Таджикистан), де похований на цвинтарі для полонених.

с. Нелінуно (Harsfalva)

1. **Вайс Адольф**, 1882 (33 р.), рядовий, загинув у 2.09.1915 на Російському фронті в бою у с. Синьків (нині Заліщицького району Тернопільської області України). Похований там же на військовому цвинтарі.

2. **Фальц Михайло**, 1890 (24 р.), slobodník, загинув 11.11.1914 на Сербському фронті в бою на горі Брежак (біля м. Пецка на заході Сербії). Похований на військовому цвинтарі на горі Брежак (Сербія).

с. Павлово (Kispalos)

1. **Машкаринець Іван**, 1890 (26 р.), рядовий, загинув 20.01.1916 на фронті Ізонцо в бою на горі Мерзлий Верх (1359 м) в Юлійських Альпах. Похований на військовому цвинтарі в Лоче біля м. Толмін (Словенія).

с. Поляна (Polena)

1. **Кобулей Микола**, 1890 (24 р.), рядовий, загинув 28.08.1914 на Російському фронті в бою в районі сіл Лашув–Гопки (Томашовського повіту Люблінського воєводства, Польща). Похований у братській могилі на полі бою.

2. **Лоскі Степан**, 1882 (34 р.), рядовий, жонатий, загинув 9.10.1916 на фронті Ізонцо, в бою. Похований на військовому цвинтарі Спачапан, біля с. Врточе (нині община Мірен-Костанєвіца, Словенія).

с. Росош (Kopar)

1. **Желізник Федір**, 1890 (26 р.), рядовий, помер 6.07.1916 у військовому шпиталі від вогнепального поранення у м. Івано-Франківськ. Похований на військовому цвинтарі в Івано-Франківську (Україна).

с. Сасівка (Szaszoka)

1. **Ванін Федір**, 1893 (22 р.), рядовий, помер у російському полоні 21.09.1915 від туберкульозу в евакуаційній лікарні м. Оренбург (Росія). Похований на місцевому цвинтарі.

с. Солочин (Királyfiszallas)

1. **Муха Ілля**, 1897 (20 р.), рядовий, загинув 28.01.1917 на фронті Ізонцо в бою на горі Крн (2245 м) в Юлійських Альпах. Похований на військовому цвинтарі Уканц (Словенія).

2. **Теслович Еміл**, 1889 (25 р.), slobodník, загинув 16.08.1914 на Сербському фронті в бою. Похований на полі бою.

3. **Улиганець Степан**, 1893 (23 р.), рядовий, загинув 3.06.1916 на фронті Ізонцо в бою на горі Мерзлий Верх (1359 м) в Юлійських Альпах. Похований на військовому цвинтарі в Лоче біля м. Толмін (Словенія).

с. Стройне (Malmos)

1. **Нібак Василь**, 1896 (24 р.), рядовий, помер 4.12.1914 у військовому шпиталі від вогнепального поранення голови в м. Будапешт. Похований на військовому цвинтарі у Будапешті (Угорщина).

Берегівський район **7 полеглих воїнів**

м. Берегово (Beregszász)

1. **Завиняк Іван**, 1895 (20 р.), рядовий, загинув у 1915 на Російському фронті в бою біля с. Синьків (нині Заліщицького району Тернопільської області України). Похований там же на військовому цвинтарі.

2. **Ковач Франц**, 1895 (21 р.), рядовий, помер 2.05.1916 в інфекційній лікарні від холери в с. Микуличин (нині Яремчанського району Івано-Франківської області), похований на військовому цвинтарі.

3. **Осів Василь**, 1877 (40 р.), рядовий, помер 19.10.1917 у військовому шпиталі від туберкульозу в м. Ужгород (нині Закарпатської області України). Похований на військовому цвинтарі в Ужгороді.

4. **Чіч Степан**, 1892 (23 р.), рядовий, помер 27.09.1915 у військовому шпиталі від тифу в м. Любляна (столиця Словенії). Похований на військовому цвинтарі Червоного Хреста у Люблянці.

5. **Широ Петро**, 1898 (20 р.), *slobodník*, помер 21.11.1918 в італійському полоні, у польовому шпиталі від виснаження. Місце поховання невідоме.

с. Гать (Gát)

1. **Богуш Андрій**, 1881 (35 р.), рядовий, помер 4.02.1916 у військовому шпиталі в м. Будапешт. Похований на військовому цвинтарі у Будапешті (Угорщина).

с. Дуйда (Beregdeda)

1. **Гіреш Людвиг**, 1878 (38 р.), рядовий, жонатий, помер 8.07.1916 від правця на карантинному пункті в Мукачеві. Похований на військовому цвинтарі Мукачєва (нині Закарпатська область України).

Воловецький район **6 полеглих воїнів**

сmt Воловець (Volócz)

1. **Райчинець Михайло**, 1886 (31 р.), рядовий, жонатий, помер 14.03.1917 від туберкульозу у військовому шпиталі у м. Ружомберк (Словаччина). Похований на військовому цвинтарі Ружомберка.

2. **Селехман Федір**, вік не вказаний, *slobodník*, помер 20.11.1914 у військовому шпиталі від вогнепального поранення у м. Прага (Чехія). Похований на військовому цвинтарі у Празі (Чехія).

с. Канора (Kanora)

1. **Брунцвік Михайло**, вік не вказаний, *šikovatel'*, загинув 13.11.1914 на Сербському фронті в бою біля м. Пецка (на заході Сербії). Похований на полі бою.

2. **Гуледза Іван**, 1886 (28 р.), рядовий, загинув 28.10.1914 на Російському фронті в бою біля с. Пікулі (нині повіт Нішко Підкарпатського воєводства Польщі). Похований на полі бою.

3. **Гуледза Михайло**, 1891 (24 р.), капрал, загинув 26.11.1915 на фронті Ізонцо в бою на горі Мерзлий Верх (1359 м) в Юлійських Альпах. Похований на військовому цвинтарі Лоче біля м. Толмін (Словенія).

с. Лазу (Timsor)

1. **Дербаль Ілля**, 1890 (28 р.), капрал, загинув 27.11.1915 на фронті Ізонцо в бою на горі Мерзлий Верх (1359 м) в Юлійських Альпах. Похований на військовому цвинтарі в Лоче біля м. Толмін (Словенія).

Воїни, мобілізовані зі Східної Галичини
(інших регіонів Західної України)

м. Бережани (Тернопільська область)

Дамм Франц, 1892 (24 р.), **офіцер**, загинув 24.01.1916 на Російському фронті в бою біля с. Новосілка (нині Буцацького району Тернопільської області України). Похований у братській могилі на полі бою.

м. Дрогобич (Львівська область)

Пішка Демко, 1872 (43 р.), рядовий, помер 21.04.1915 від пневмонії у військовому шпиталі у м. Мезоковежд (Угорщина). Похований на військовому цвинтарі у м. Мезоковежд.

с. Хвалибога

(Городенківський район, Івано-Франківська область)

Гомонюк Михайло, 1887 (30 р.), жонатий, капрал, загинув 26.08.1917 на фронті Ізонцо в бою на горі 578 Широка Ніва в Юлійських Альпах (регіон Канал, Словенія). Похований на полі бою.

с. Красна

(Надвірнянський район, Івано-Франківська область)

Зубко Олекса, 1885 (29 р.), рядовий, 26.10.1914 покінчив життя самогубством у с. Власеніца (регіон Бієліна, Боснія і Герцеговина), де і був похований на військовому цвинтарі.

с. Семаківці

(Коломийський район, Івано-Франківська область)

Юзюк Клеменс, 1878 (36 р.), рядовий, загинув 25.10.1914 на Російському фронті в бою. Похований на полі бою (місце не вказано).

с. Шумляни

(Підгаєцький район, Тернопільська область)

Габатер Антонін, 1896 (21 р.), рядовий, помер 10.08.1917 в російському полоні від туберкульозу в лікарні для військовополонених біля м. Вятка (Росія), де і був похований на табірному цвинтарі.

Алфавітний покажчик прізвищ загиблих воїнів

А

Алексик 340
 Андрікулич 284
 Андрушевич 348
 Анталовці 278
 Архій 273
 Аусландер 296
 Ач 270

Б

Бабич 283
 Бабіля 341
 Бабука 296
 Баб'як 278
 Багін 273
 Багус 342
 Бадида 287
 Байчинець 350
 Бакош 274
 Балаж 339
 Балеичик 294
 Балла 278, 343
 Балог 274, 278, 281, 283
 Баняс 340
 Баран 285, 287
 Барань 290
 Баранюк 346
 Баринець 334
 Баркасіє 273
 Баторі 350
 Батько 276
 Баюс 284
 Бедек 346
 Бедзір 337
 Бейреш 274
 Белей 295, 297
 Бельо 286, 287
 Бенеш 294
 Беньович 278
 Бергман 347
 Бердар 299
 Бернат 280
 Бесага 287
 Беца 289
 Бецум 335
 Біднай 270
 Білак 273, 300, 341, 349
 Білканич 284
 Білунка 300
 Блум 273
 Бобонич 345
 Богуш 352
 Боднар 279, 333

Бодня 336
 Бодуга 336
 Бордаш 279
 Борка 336, 347
 Ботош 299
 Бочак 334
 Бочок 336
 Брандіс 347
 Браун 276
 Бреза 281
 Брензович 290
 Бреньо 296
 Брілинський 285
 Брошняк 345
 Брудяр 342
 Брунцвік 352
 Будаї 349
 Булина 276
 Бучек 298

В

Вагин 272
 Вайда 277, 335
 Вайс 280, 284, 351
 Вакаров 339
 Вали 270
 Вальо 350
 Ванін 351
 Варга 278
 Василина 297
 Васильняк 290
 Васіліско 275
 Ватуня 276
 Вачиля 297
 Ваш 276
 Вашко 270, 273, 287
 Вейг 335
 Вереш 275
 Вернічко 275
 Вертеш 282
 Віончек 294
 Вогар 288, 292
 Волкаї 294
 Вонк 299
 Воронич 298
 Воробканич 333
 Ворохта 347
 Вудмаска 290

Г

Габатер 353
 Гавелка 295
 Гаврилко 290

Гайду 339
 Галай 346
 Гальо 334
 Гамник 282
 Гандела 336
 Ганусинець 350
 Ганусич 296
 Ганчин 291
 Ганчинський 276
 Гапак 293, 296
 Гапак-Савчак 296
 Гапак-Сімецько 296
 Гарагонич 283, 291, 344
 Гарапко 342
 Гардубей 300
 Гартманн 283
 Гартнер 291, 293
 Гафянич 297
 Гебрян 290
 Гелертер 284
 Геллеш 275
 Герзанич 292
 Герич 288, 292
 Герцег 279
 Гершкович 338
 Гіреш 352
 Гіршбергер 276
 Глюдзик 274
 Гойс 297
 Гоксич 270
 Голінка 292, 297
 Головей 298
 Головка 346
 Гомокі 274, 281
 Гомонюк 353
 Гонда 292
 Гондарчик 287
 Горват 270, 278, 281
 Горзов 299
 Горонді 342
 Горошак 281
 Горчар (Горчак) 338
 Готра 285, 291
 Готра (Гуштан) 294
 Гребінка 275
 Гресь 337
 Греце 279
 Гречин 346
 Гречка 338
 Грицук 334
 Грицько 292
 Грішовський 279
 Громочук 349

Груткай 298
Грюнбергер 287, 296
Грюнвальд 272
Губнер 270
Гудак 337
Гузинець 342
Гуйдик 296
Гуледза 352
Гуменчак 283
Гуна 271
Гуттманн 275
Гьоці 342

Д

Дамм 353
Данко 275
Д'Бано 271
Дейч 340
Денчик 277
Дербак 344, 345, 350
Дербаль 352
Деревлянка 297
Дечкан 333
Дешко 297, 300
Дзьобак 346
Дикун 276, 335, 337
Діанич 297
Дівинець 338
Дідик 287
Добей 294, 339
Доганич 342
Долинич 292
Доманич 277
Домоні 274
Доромбей 338
Дорош 296
Дорчинець 350
Дочинець 334
Драгинець 338
Дратва 284
Дубовицький 271
Дубровський 336
Дудаш 280
Дуран 294
Дуффер 271
Дучук 347
Дьортеш 338
Дяпко 339
Дярматі 349

Е

Егрі 280
Ерстенюк 348
Еснер 284, 288

Є

Євич 341

Ж

Железнік 275
Желізник 351

З

Завиняк 352
Загорчак 271
Затварницький 286
Затик 295
Звонар 333
Здяпкалока 339
Зеленяк 299, 350
Зем'ян 282
Зозуляк 300
Зубанич 344
Зубко 353

І

Іван 283
Іванина 345
Іванчо 292, 295
Ігнатко 338
Ігнатьо 297
Ігурт 340
Ілаш 334
Іллар 278, 279
Ількович 282

К

Калинич 341, 343
Калинчак 293
Калій 341
Калін 338
Каменца 288
Канюк 345
Кара 281
Карабінюк 348
Караман 289
Кардашинець 275
Карпинець 341
Касинець 294
Касич 285
Катунка 334
Качкаш 276
Кваснічка 274
Кевпанич 289
Кека 275
Керецман 292
Керпанич 283
Кертес 281
Керхбаум 343

Кеслер 271
Кешеля 351
Кірік 287
Кіс 334
Кіш 280
Клайн 300
Клапачко 271
Клев'яник 345
Ключкей 335
Кобулей 351
Ковач 280, 281, 293, 296, 337,
346, 348, 352
Ковач (Колесар) 291
Ковешлігеті 335
Козак 288, 345
Козел 283
Колбаснюк 348
Комар 283
Кондрич 340
Конора-Косору 281
Коньоші 339
Копа 299
Копас 339
Копач 290
Копча 284
Кормош 300
Корнутяк 286
Коробей 274
Король 288, 297
Корпанець 294
Корчинський 350
Костей 296
Костик 296
Костин 280
Костраба 289
Кость 296
Косулич 288
Котан 284
Кофель 287
Кохан 343
Коцак 279
Кочанік 271
Кочмар 290
Крайнянський 286
Кремницький 343
Кресак 345
Креснец 334
Кречко 297
Кречун 299
Кривка 350
Кривлянський 280
Крив'янський 274
Крйока (Кривка) 344
Крулька 335

Крциндлер 348
Кубічек 333
Кубічка 343
Кужук 336
Кузьма 276, 333
Кузьмович 347
Куклишин 288
Кулік 286
Куна 271
Кундрат 285
Куриця 340
Куртанич 289
Куті 271
Кушнір 348
Кьорьошкені 271
Кьосорі 281

Л

Лавришин 337
Ладані 277
Лазарчук 336, 347
Лазорик 294
Лакатош 278, 279
Лангвізер 296
Лар 339
Лацанич 284
Левицький 290
Левчак 280
Лейба 293
Лейбович 276
Лек 298
Лемак 336
Лемко 289
Лендел 342
Ленкулич 276
Лесьо 300
Лешко 291
Липчак 271
Лиса 289
Логойда 343
Лозан 336
Лолич 297
Лоскі 351
Лошак 293
Луқан 285
Лукачук 347
Лучка 335
Лях 285

М

Мага 295
Майдич 287
Майороші 271
Макарович 283
Малець 276

Малеш 341
Малик 288
Малинич 277
Малуцький 273
Малюк 297
Маляр 343
Мандзик (Мандрик) 286
Манжук 347
Манзулич 274
Маріанда 348
Марко 274
Маркович 282, 288, 291, 345, 346
Маркулчек 347
Маркус 337
Мартон 271
Марусич 284, 285
Маскаль 335
Масловський 271
Масляник 289
Мастяк 287
Матийчак 297
Матіко 333
Матош 296
Матьківський 342
Матьовка 288
Мацак 290, 291
Мацик 295, 350
Мацо 294
Мацола 345
Машкаринець 294, 351
Медьєші 280
Мейгеш 336
Мейселс 271
Менделович 284
Менько 337
Меренич 300
Месяр 343
Метенканич 333
Мешентюк 348
Мигалко 277, 283
Микитицьо 291
Микуланинець 333
Митричин 290
Митро 281, 285
Мікайло 282
Міттельман 348
Міцанка 296
Мойдан 279
Мокрянин 345
Молдован 337
Мошка 298
Мудранинець 300
Мулеса 293
Муха 351

Мучічка 292
Мушка 341

Н

Надь 349
Намислов 271
Невицький 273
Нейман 271
Нейманн 291
Неймет 280
Немеш 336, 337
Неце 281
Нібак 351
Німець 285
Ніргеш 287
Нірода 340
Ніткулинець 271
Новотняк 284
Нодь 277
Носа 335

О

Олашин 341
Олашинець 277
Ондочик 280
Онисько 349
Опачко 297
Ормош 277
Орос 334
Осів 352

П

Павлик 282
Павлич 295
Павлишинець 336
Павліщак 272
Павлючук 348
Пайзак 290
Паладі 349
Палахуцинець 335
Палетич 289
Паліковський 274
Палінчак 273
Палко 278
Палкович 281
Панкотай 277
Пантьо 349
Панько 276
Панюта 299, 333
Папп 272
Паравіцак 282
Парашич 288
Паращак 272
Пастеляк 295
Пастор 272

- Пасуля 333
Паховка (Гоцур) 290
Пашко 295
Пега 284
Пейтер 340
Пекар 272
Пекс (Пік) 274
Пеняк 292
Перечинський 283
Петі 273
Петик 291
Петрик 291
Петріча 292
Пецко 295
Печенка 297
Пинзеник 334
Піріч 277
Пітковят 290
Піца 294
Пішка 353
Пішта 338
Поганич 285
Погонич 287
Подаріл 272
Подлужані (Балажі) 272
Подольський 335
Половка 299
Поляк 277, 288, 293, 299
Полянський 348
Попадинець 277
Попеляш 272
Попович 333, 338, 340, 344,
346, 348, 350
Потокі 275
Почані 283
Прислупський 286
Продан 339
Прокоп 338
Пузакулич 295
Пукман 347
Путраш 345
Пфайфер 297
- Р**
Рабідович 295
Райда 299, 333
Райчинець 352
Рацин 300
Ребрик 300
Ревачко 285
Рейка 290
Рейсман 272
Рента 291
Рибар 284
Ріган 292
- Рішко 339
Робак 349
Рогач 284
Роля 273
Романко 282
Росоха (Буртин) 345
Рот 286, 288
Роттенштейн 348
Роттманн 273, 280
Рошко 339
Руднянський 280
Русанюк 339
Русин 285
Русинко 272
Русняк 344
Руцак 346
Ряшко 299
- С**
Сабадош 340
Сабо 298, 343
Сабовчик 279
Сакаль 350
Салак 276
Салей 337
Санто 298
Сахім 343
Светлович 298
Світлинець 334
Себек 281
Сейто 272
Селанич 340
Селеман 289
Селехман 352
Селяник 299
Семанчо (Ковач) 283
Сембер 279
Семеранич 274
Сенина 299
Сенич 285
Сенько 344
Симканич 299
Симкович 296
Симочко 298
Синевич 351
Сирохман 346
Сідіні 282
Сідун 276, 344
Сікіта 281
Сільваші 272
Сільманн 277
Сімкович 293
Сінкович 284
Сінчак 272
Сірмай 288
- Скрип 293
Слава 339
Славік 273
Сливка 341
Слінський 274
Сметанка 295
Смілович 276
Смолинак 294
Смужак 347
Соломон 280, 283, 292
Соляк 293
Соляник 292
Сорока 293
Софілканич 344
Станко 293, 299
Староста 333
Стегура 295
Стеліга 282
Стефан 278
Стинич 343
Стойка 337
Сугеняк 338
- Т**
Танько 333
Таці 283
Тедиканич 286
Тейнуштяк 347
Терентяк 272
Теслович 351
Тимко 298, 335
Тирпак 291, 298
Тиршинець 346
Ткач 347
Товт 273, 300
Товтин 275, 344
Токар 272, 342
Токач 278
Толвай 280
Томаш 274
Третинник 275
Тростяк 341
Туряниця 300
- У**
Улиганець 351
Улман 348
Ульманн 343
Урбан 278
- Ф**
Фальц 351
Фанта 341
Фаркаш 348
Фатула 275
Фегер 349, 350

Федак 274
 Федачко 293
 Федорка 293
 Федорнак 290
 Фейєрман 294
 Фейєрштейн 273, 277
 Фейко 341
 Фекете 349
 Фенцик 282
 Феркулич 282
 Фленько 298
 Фодор 342
 Фодорка 272
 Форіш 349
 Форос 346
 Фріган 345
 Фрід 274, 279, 349
 Фрідманн 313, 342
 Фрінгош 286
 Фучко 282
 Фушич 299
 Фюлеп 350

Х

Химинець 338, 344
 Хіміч 284, 292, 295
 Ходанич 295
 Холод 338
 Холопей 279
 Худа 299

Ц

Цибульський 286
 Цифра 338
 Цібера 342
 Ціпар 289
 Цубера 335
 Цуперек 348

Ч

Чахліса 280
 Чедрик 300
 Чейпеш 333, 349
 Ченгері 278
 Чепа 340
 Чепара 345
 Черничко 334
 Черяник 228
 Чіч 352
 Човка 335
 Чома 288
 Чонка 335, 336
 Чопей 339
 Чопик 340
 Чорей 287
 Чубина 291
 Чума 291
 Чургович 289
 Чурей 287

Ш

Шаленик 341
 Шарф 334
 Шафар 336
 Швайка 285
 Шварц 273, 278
 Швача 298
 Шелельо 300
 Шелемба 338
 Шелепець 289
 Шикула 298
 Шикут 290
 Шимко 272
 Шимон 340
 Шимоня 345
 Шип 293, 296
 Широ 352

Шишка 292
 Шишкович 344
 Шиян 290
 Шквара 286
 Шкірта 340
 Шкоба 342
 Шкрінбей 339
 Шкутур 344
 Шляхта 282
 Шмідт 272
 Шмілек 346
 Шніцер 275
 Шолтес 279
 Шоля 345
 Шонбергер 289
 Штейн 337
 Штейнер 288
 Штефі 340
 Штибель 287
 Штуллер 298

Щ

Щубелка 277
 Щубелко 277

Ю

Юзюк 353
 Юрко 282, 286

Я

Якобіні 347
 Якубович 291
 Янкулич 300
 Яро 342
 Ясенчак 277
 Ясінко 345
 Ясінський 347

**Алфавітний покажчик
населених пунктів, звідки були мобілізовані полегли воїни**

- А**
Анталовці 273
Арданово 299
- Б**
Баранинці 274
Барбово 341
Батфа 274
Бедевля 334
Берегово 352
Березники 350
Березово 338
Білін 346
Білкі 299
Біловарці 334
Богдан 346
Бронька 299
Буківцьово 283
Буковець Міжгірського району 344
Буковинка 341
Буштино 334
- В**
Велика Копаня 348
Великий Березний 284
Великий Бичків 347
Великий Раковець 299
Великі Геївці 274
Великі Лучки 341
Велятино 338
Верхнє Водяне 347
Верхнє Солотвино 274
Верхня Визниця 341
Верховина-Бистра 284
Виноградів 348
Вишка 285
Вільхівка 300
Вільхівці 334
Вільшинки 291
Вовкове 275
Воловець 352
Волосянка 285
Вонігово 335
Ворочово 292
- Г**
Гайдош 275
Галоч 275
Ганичі 335
Гать 352
- Герцівці 341
Гетиня 349
Глибоке 275
Голубине 350
Горбок 300
Горінчово 338
Горонда 341
Горяни – пригород Ужгорода 272
Грабово 341
Грибівці 341
Грушово 335
Гусний 285
Гута 275
- Д**
Данилово 338
Дерцен 342
Дешковиця 300
Дийда 352
Добрянське 335
Довге 300
Довге Поле 275
Доманинці – пригород Ужгорода 272
Домашин 286
Дравці – пригород Ужгорода 273
Драгово 338
Дубове 335
Дубриничі 292
Дубрівка Ужгородського району 276
Дулово 335
Дюла 349
- Ж**
Жнятино 342
Жорнава 286
Жуково 342
- З**
Забрідь 286
Завадка 349
Завидово 342
Завосино 286
Загаття 300
Загорб 286
Залужжя 342
Зарічово 292
Заріччя 349
- Зняцьово 342
Золотарьово 339
Зубівка 342
- І**
Іза 339
Ізки 344
Ільниця 300
Ірлява 276
Іршава 300
- К**
Кайданово 342
Калини 335
Кальник 342
Кам'яниця 276
Кам'янське 300
Канора 352
Кваси 347
Келечин 344
Керецьки 350
Кибляри 276
Кленовець 342
Княгиня 286
Колодне 336
Колочава 344
Концово 277
Копашново 339
Копинівці-Балаживці 341
Коритняни 277
Королево 349
Косівська Поляна 347
Костева Пастіль 286
Кострина 287
Кошельово 339
Крива Тячівського району 336
Крива Хустського району 339
Кричово 336
Кузьмино 343
Кучава 343
Кушниця 333
Куштановиця 343
- Л**
Лази 352
Лалово 343
Липецька Поляна 339
Лисичово 333
Лінці 277
Лоза 333
Лопухів 336

Лубня 287
Луг Рахівського району 347
Луково 333
Лумшори 293
Люта 287
Ляхівці 277

М

Майдан 345
Макарьово 343
Мала Мартинка 351
Малий Березний 288
Малі Геївці 277
Минай 278
Мирча 288
Мідяниця 333
Міжгір'я 345
Мокре 293
Мукачево 343

Н

Негровець 345
Неліпино 351
Нересниця 336
Нижнє Болотне 333
Нижнє Селище 339
Нижнє Солотвино 278
Нижній Бистрий 340
Нижній Студений 346
Нижня Апша 336
Нижня Грабівниця 343
Новоселиця Перечинського району 293
Новоселиця Тячівського району 336

О

Олександрівка 340
Олешник 349
Оноківці – пригород Ужгорода 273
Осій 333

П

Павлово Свалявського району 351
Павлово Ужгородського району 278
Паладь-Комарівці 278
Пастілки 293
Перечин 294
Пийтерфолво 349
Підвиноградів 349
Підгірне 334
Підгорб 278

Поляна 351
Порошково 294
Приборжавське 334
Присліп 346

Р

Радванка – район Ужгорода 273
Раково 295
Ракошино 343
Ратівці 279
Рахів 347
Рекіти 346
Розівка 279
Розтоцька Пастіль 389
Рокосово 340
Росішка 348
Росош 351
Руське 343
Руське Поле 336
Руський Мочар 289
Руські Комарівці 279

С

Сасівка 351
Сасово 349
Середнє Водяне 348
Середнє 279
Синевир 346
Синевирська Поляна 346
Синяк 343
Сіль 289
Сімер 295
Сімерки 296
Смереково 289
Смологовиця 334
Сокирниця 340
Соломоново 280
Солотвино 337
Солочин 351
Ставне 289
Старе Давидково 343
Стеблівка 340
Сторожниця 280
Стрипа 280
Стричава 289
Стройне 351
Стужиця 290
Сухий 290
Сюрте 280

Т

Тарасівка 337
Тарнівці 280
Теребля 337

Тересва 337
Терново 337
Тийглаш 281
Тисаашвань 281
Тихий 290
Торунь 346
Тур'ї Ремети 298
Тур'я Бистра 296
Тур'я Пасіка 297
Тур'я Поляна 298
Туриця 296
Турички 296

У

Угля 337
Ужгород 270
Ужок 290

Ф

Фанчиково 349

Х

Хижа 349
Холмовець 350
Холмок 281
Холмці 281
Худльово 281
Хуст 340

Ц

Циганівці 282

Ч

Чабанівка 282
Часлівці 282
Чепа 350
Червеньово 344
Черевці 344
Черна 350
Чертеж 283
Чинадійово 344
Чоп 283
Чорноголова 291
Чумальово 337

Ш

Шаланки 350
Широке 350
Широкий Луг 337
Шишлівці 283

Я

Яблунів 344
Ярок 283
Ясіня 348

Список використаних джерел

Адаменко Д. Українці в австро-венгерській армії. 1914–1918. – Режим доступу: <http://ah.milua.org/ukraincy-v-avstro-vengerskoj-armii-1914>.

Адамович С. Станіславів у часи лихоліть Великої війни (1914 – 1918 рр.). – Івано-Франківськ: Лілея-НВ, 2013. – 79 с.

Баран І.В., Мазур О.Я. Звільнення Галичини від російських військ (1915). – Режим доступу: www.sworld.com.ua

Брусилів, А.А. Воспоминания. Сайт «Военная литература»: militera.lib.ru Издание: Брусилів А.А. Воспоминания. – М.: Воениздат, 1963. Книга на сайті: <http://militera.lib.ru/memo/russian/brusilov/index.html>

Велика війна 1914–1918 рр. і Україна. У двох книгах. Книга 1. Історичні нариси. – К.: ТОВ «Видавництво «КЛІО»», 2014. – 784 с.

Велика війна 1914–1918 рр. і Україна. У двох книгах. – Книга 2: Мовою документів і свідчень / Ред. кол.: В. А. Смолій (голова), Г. В. Боряк та ін.; відп. ред. О. П. Реєнт; авт. кол.: Ю. В. Берестень та ін. – К.: ТОВ «Видавництво «КЛІО»», 2015. – 800 с.

Взорванные горы – Альпийская горная война между Австро-Венгрией и Италией. – Режим доступу: p-w-w.org/index.php

Грицкевич А.П. Борьба за Украину. 1917–1921 / А.П. Грицкевич; под науч. ред. А.Е.Тараса. – Минск: Современная школа, 2011. – 528 с.: ил. – (Серия «Неизвестная история»).

Довідник з історії України. Том 2. За редакцією І. Підкови та Р. Шуста. – К.: Генеза, 1995. – 440 с.

Достал Я. Підкарпатська Русь (Закарпаття періоду Чехословацької Республіки: 1919 – 1938 рр.) / Путівник-довідник / Переклад, упоряд., доповн. Юрія Фатули. – Ужгород: Карпати, 2014. – 312 с., іл.

Загиблі та поранені герої Великої війни, 2019. Науково-довідкове видання Науково-дослідного центру ім. Тиводора Легоцькі при Закарпатському угорському інституті ім. Ференца Ракоці II. Публікація, редагування та переклад архівних матеріалів з російської та української мов на угорську: Юрій Чотарі, Ужгород: «РІК-У», 632 с. (угорською мовою).

Зайончковский А.М. Первая мировая война. Сайт «Военная литература»: militera.lib.ru Издание: Зайончковский А.М. Первая мировая война. – СПб: Полигон, 2000. – 878 с. Книга на сайті: http://militera.lib.ru/h/zayonchkovsky_1/

Закарпаття 1919 – 2009 років: історія, політика, культура / україномовний варіант українсько-угорського видання / Під ред. М. Вегеша, Ч. Фединець. – Ужгород: Поліграфцентр «Ліра», 2010. – 720 с.

Залесский К.А. Сто великих полководцев Первой мировой / К.Ф. Залесский. – М.: Вече, 2014. – 416 с.

Из истории Карпатской операции 1915 г. Сборник документов. – СПб.: Нестор-История, 2016. – 520 с.

Кашуба Т. Ужгородське гарнізонне кладовище як камінь спотикання. – Закарпаття онлайн. 21 травня 2013 р.

Кобаль Й. Ужгород відомий та невідомий. – Вид. 2-ге, виправлене. – Львів: Світ, 2008. – 196 с.; іл.

Коленковський А.К. Маневренний период первой мировой империалистической войны 1914 г. Сайт «Военная литература»: militera.lib.ru Издание: Коленковський А. Маневренний период первой мировой империалистической войны 1914 г. – М.: Воениздат НКО СССР, 1940. Книга на сайте: [http:// militera.lib.ru/h/kolenkovsky_ak2/index.html](http://militera.lib.ru/h/kolenkovsky_ak2/index.html)

Критский М.А. Корниловский ударный полк. – Париж, 1936. – 156 с.

Лавер О. Г., Фатула Ю. М., Лавер В. О. Військові та цивільні втрати населення Закарпаття у роки Першої світової війни (історико-статистичне дослідження) // Науковий вісник Ужгородського університету, серія: Історія, Ужгород: Вид-во Ужну «Говерла», 2019, випуск 1(42). – С. 30–39.

Легоцький Т. Наша світова війна. Частина I – II / Тиводар Легоцький. – Ужгород: ТОВ «РІК-У», 2016. – 340 с. (угорською мовою).

Литвин В.М. Україна: доба війн і революцій (1914-1920 рр.) – К.: Видавничий дім «Альтернативи», 2003. – 488 с.

Лозинський А. Українці на службі в австро-угорській армії / А. Лозинський // Всеукр. Наук. Журн. «Мандрівець» (Тернопіль). – 2016. – № 2 (122). – С. 20-24.

Лосев О. Національне представництво в збройних силах Австро-Угорщини станом на липень 1914 року / О. Лосев // Цитаделя: Львівський мілітарний альманах. – 2016. – № 13. – С. 21-49.

Лосев О. Підготовка офіцерів резерву у збройних силах Австро-Угорщини напередодні та в роки Першої світової війни / О.Лосев // The scientific heritage – 2018. – № 21. – Р. 29-32.

Махно Н.И. Воспоминания / Нестор Махно; [под ред. С. С. Волка]. – Москва: Республика, 1992. – 336 с. <http://irbis-nbuv.gov.ua/ulib/item/ukr0010556>

Мулеса В.В. Карпатська балада / Василь Мулеса ; передм. І. Хланти. – Ужгород : ТДВ «Патент», 2019. – 120 с.

Нагірний В. Мовчазні свідки минулого. Коломийські історичні пам'ятки: монументи, таблиці, знаки. – Коломия : Вік, 2014. – 184 с.

Надежный Д. Бой у Лачева. Русская армия в Великой войне. Режим доступа: www.grwar.ru/library

Петрів В.М. Спомини з часів української революції (1917 – 1921): у 4 ч. Ч.3: Від Кримського походу до гетьманського перевороту / Всеволод Петрів. – Львів: Накладом Вид. Кооперативи «Червона калина», 1930. – 164 с. <https://elib.nlu.org.ua/view.html?id=9374>

Русская армия в Первой мировой войне - www.grwar.ru/

Скоропадский П.П. Воспоминания. Конец 1917 г. – декабрь 1918 г. / Павел Скоропадский; худож.-оформитель Е.А.Гугалова-Мешкова. – Харьков: Фолио, 2020. – 506 с. – (Мемуары и дневники).

Слободянюк М. Військовий гарнізон Львова напередодні Першої світової війни / Михайло Слободянюк // Галицька брама. – 2007. – № 7-8 (151-152) «Перша світова. Львів». – С. 7-17.

Сміжак А.Р. Військові дії на Прикарпатті в період Першої світової війни (1914-1917) / Андрій Сміжак. – Івано-Франківськ: Симфонія форте, 2014. – 186 с.

Сова П.П. Прошлое Ужгорода. – Факс. изд. по изд.: Ужгород: Шк. помощь, 1937. Ужгород: Карпати, УПИК «Патент», 1992. – 312 с.

Тинченко Я. Офіцерський корпус Армії Української народної республіки (1917-1921). – К.: Темпора, 2007.

Турак Й.А. Документальна історія лікарні ім. Андрія Новака в Ужгороді (з найдавніших часів до наших днів) / Турак Й.А., Яцина Ю.Ю. – Т. 1. – Ужгород ТДВ «Патент», 2016.

Туряниця Ю.Д. Мирно жийте люди. Миролюбні співанки вояцькі з вершин і низин Закарпатських. Антивоєнні. Літературно-художнє видання. – Ужгород: Краєвиди Карпат, 2017. – 334 с.

Українці в лавах австро-угорської армії, поховані на Центральному кладовищі міста Відень (Австрія). За матеріалами Австрійського державного архіву упорядкував Остап Козак. Опубліковано 1.06.2020 на сайті КП ЛОР «Доля» (dolya.lviv.ua)

Фатула Ю.М. Досвід військово-медичної служби австро-угорської армії у Першій світовій війні / Ю.М. Фатула, Д.С. Петнегазі // Науковий вісник Ужгородського університету, серія «Медицина». – 2015. – Вип. 1 (51). – С. 313-318.

Фатула Ю.М. Полеглих ми так і не поховали... Бойовий шлях 85-го Мараморосько-Угочанського піхотного полка австро-угорської армії. 1914–1918 / Юрій Фатула; передм. М. Вегеша, Й. Кобаля. – Ужгород: ТДВ «Патент», 2016. – 348 с. : іл., табл., карти.

Фатула Ю.М. «Неси мамці жалість мою...» Закарпатці у Першій світовій війні / Юрій Фатула; передм. М.Вегеша. – Ужгород : ТДВ «Патент», 2018. – 352 с. : іл., табл.

Фіцак В. Реєстр поховань вояків Великої війни у Калуші (1914 – 1918) Упоряд. О. Відливанний. – Івано-Франківськ: Фоліант, 2021. – 140 с.

Часопис «Діло» (Львів, 1880-1939 рр.): матеріали до біобібліографістики. Том 2.

Шкловський В.Б. Сентиментальное путешествие. Воспоминания 1917 – 1922 (Петербург – Галиция – Персия – Саратов – Киев – Петербург – Днепр – Петербург – Берлин). – Режим доступу: <http://lib.rus.ec/b>

Шухевич С. Гіркий то сміх. Воєнні оповідання. Видання: Львів: «Новий час», 1930.

65-os TÁBORI UJSÁG (Полкова газета 65-го піхотного полку австро-угорської армії). – Режим доступу: <http://epa.oszk.hu/html/vgi/kardexlap.phtml?id=2656>

66-os TÁBORI UJSÁG (Полкова газета 66-го піхотного полку австро-угорської армії). – Режим доступу: <http://epa.oszk.hu/02600/02645>

A Felvidék és Kárpátalja hadtörténete 1914–1918. Szerkesztette: Sgardelli Caesar – Budapest, 1944. – 288 о.

A világháború története 1914-1918 (Tolnai, 8 kötet).

Balla Tibor. A haderő vezetésének kérdései az első világháborús osztrák–magyar tábornoki kar példáján. A Magyar hadtudományi társaság és az MTA hadtudományi bizottság folyóirata. 2020/2. – P.74.

Batin Laurențiu. Maramureșul și maramureșenii în timpul Primului Război Mondial / Laurențiu Batin; pref.: Alexandru Surdu. – Cluj-Napoca: Grinta, 2014. – 472 p.

Deseő Lajos: A m. kir. szatmári 12. honvéd gyalog ezred, valamint menet- és népfőlkelő ezredeinek története (Budapest, 1931).

Doromb József. Az Uzsoki-hágó megvédése. A Magyar Katona. Szerkesztő Ajtay Endre ny. áll. m. kir. ezredes. – Budapest, 1944. – O. 154-168.

Doromb József. Téli csata a Kárpátokban. A Magyar Katona. Szerkesztő Ajtay Endre ny. áll. m. kir. ezredes. – Budapest, 1944. – O. 101-122.

Dostál Jaroslav. Podkarpatská Rus. Knížnice Klubu československých turistu. – Praha, 1936, 280 s.

Dupka György. A Nagy Háború emlékezete Kárpátalján 1914–2018. Haditettek, hősök, haditemetők, emlékművek, népelemlézet és ünnepek. Intermix Kiadó. – Ungvár – Budapest. 2018.

Elektronická encyklopedie historie. – Режим доступу: ee.valka.cz/pages/hrbitovy-vyber.php

Frodyma Roman. Przewodnik Turystyczny. Cmentarze wojenne z I wojny światowej na ziemi Tarnowskiej. Krosno: Wydawnictwo Ruthenus, 2017. – 392 s.

Hajdú-Moharos József. Magyar Településtár. – Budapest: Kárpát–Pannon Kiadó 2000. – 788 o.

Honl Ivan. Užocký prusmyk (Památky na boje 1914–1915). Pruvodce po bojístich a vojenských památkostech československé Republiky. – Praha, 1935. – 14s.

KARPATSKÝ FRONT 1914/1915. Miloslav Čaplovič – Martin Drobňák – Viktor Szabó - Radoslav Turik (eds.). Vojenský historický ústav Bratislava a Klub vojenskej histórie Beskydy, Bratislava, 2016.

Ligeti Dávid Ádám. A Stubenringtől Limanowáig: Arthur Arz von Straussenburg altábornagy a keleti fronton (1914. szeptember – 1914. december) In: Majoros, István; Faragó, Gábor; Forgó, Zsolt; Háda, Béla; Madarász, Anita (szerk.) Háborúk, békék, terroristák : Székely Gábor 70 éves. Budapest, Magyarország : ELTE BTK Új- és Jelenkori Egyetemes Történeti Tanszék, (2012) pp. 353-366.

Łopata Mirosław. Cmentarze Krakówa. www.cmentarze.gorlice.net.pl

Lužar Klemen. 2008. The Storming of Krn. (<http://www.austro-hungarian-army.co.uk/battles/cukla.htm>.)

Mátyás Sándor. A Máramaros-Ugocsa megyei 85-ik gyalogezred története 1914 – 1918. Bp., 1941, Stádium. 848 o.

Muzej na prostem Mrzli vrh. – Режим доступу: www.potmiru.si

Olejko Andrzej. Karpacka wojna trzech cesarzy. Wydawnictwo »Carpathia», 2014. – 563 s.

Plachý Jirí. Československý hrbítov v Užhorodé // Časopis Společnosti přátel Podkarpatské Rusi. № 2, 2011. – str. 13.

Prvá svetová vojna a Východné Slovensko. Zborník príspevkov z medzinárodnej vedeckej konferencie. Martin Drobňák – Viktor Szabó (eds.) Klub vojenskej histórie Beskydy, Humenné, 2014.

Réti Béla (szerk.): A volt cs. és kir. Lajos Győző főherceg 65. gyalogezred világháborús emlékalbuma (Miskolc, 1938).

Schematismus für das k. u. k. Heer und für die k. u. k. Kriegsmarine 1914 (Wien, 1914)

Slovensko a Prvá svetová vojna II. Zborník príspevkov z medzinárodnej vedeckej konferencie. Martin Drobňák – Radoslav Turik – Viktor Szabó (eds.). Klub vojenskej histórie Beskydy, Humenné, 2019, 350 s.

Spominska cerkev Sv. Duha v Javorci – Sto let “bazilike miru”. Tolminski muzej, 2016, 135 str.

Suslik Ádám. A hadműveleti területek sajátosságai Bereg és Ung vármegye példáján 1914–1916 között. Doktori (PhD) disszertáció. Budapest, 2016.

Suslik Ádám, 2013. Az Osztrák-Magyar Monarchia ruten katonasága az első világháború időszakában (statisztikai elemzés), *Valtozo vilag – valtozo kozossegek a Karpat-medenceben*. Szerk. Fedinecz Csilla és Szotak Szilvia, Budapest, old. 40–60.

Szarka Levente: A Stanislai csata 1917. P.115-130. 2018. Seregszemle. MH Összahderőnemi Parancsnokság szakmai-tudományos folyóirata. 16. évf. 2. sz. 1918.

Világirodalmi kisenciklopédia. – II.k. – szerk.: Köpeczi Béla, Pók Lajos. – Budapest: Gondolat, 1978. 836 o.

Vojenský ústřední archiv (Praha). Kartotéka padlých v 1. světové válce. – Режим доступу: <http://www.vuapraha.cz/node/69>

Žižka Josef. Vzpomínky na moje mládí a první světovou válku» (online: <http://severniceskobudejovicko.cz/2017/10/14/5857/>)

Список джерел фотографій

1. Віденська цифрова бібліотека. <http://www.bildarchivaustria.at>
2. Дослідницька колекція Андрія Чемеринського (Галич).
3. Заплетал Флоріан. Міста і села Закарпаття [Образотворчий матеріал]: фотоальбом / передм. Миколи Мушинки ; упоряд. : Микола Мушинка, Михайло Сирохман. - Ужгород : Вид-во Олександри Гаркуші, 2016. – 176 с. : іл.
4. Особистий архів Юрія Фатули.
5. Інтернет-ресурси.
6. HÁBORUS ALBUM. A világháboru történelme képekben. Szerkesztette Tábori Kornél. Budapest.
7. Javorca – Tolminski muzej. – Режим доступу: www.tol-muzej.si
8. 65-os TÁBORI UJSÁG (Полкова газета 65-го піхотного полку австро-угорської армії). – Режим доступу: <http://epa.oszk.hu/html/vgi/kardexlap.phtml?id=2656>
9. 66-os TÁBORI UJSÁG (Полкова газета 66-го піхотного полку австро-угорської армії). – Режим доступу: <http://epa.oszk.hu/02600/02645>
10. Réti Béla (szerk.): A volt cs. és kir. Lajos Győző főherceg 65. gyalogezred világháborús emlékalbuma (Miskolc, 1938).
11. Velká válka ve fotografiích. Originální dobové fotografie z první světové války (інтернет-ресурс).
12. Vojenský ústřední archiv (Praha). Kartotéka padlých v 1. světové válce. – Режим доступу: <http://www.vuapraha.cz/node/69>

Довідка про автора



Фатула Юрій Михайлович – лікар-практик, за спеціальністю хірург, кандидат медичних наук, доцент кафедри хірургічних дисциплін факультету післядипломної освіти Ужгородського національного університету. Народився 1963 р. в м. Хуст на Закарпатті, проживає в м. Ужгород. Автор багатьох медичних наукових статей, навчальних посібників, хірургічних патентів.

Останні десять років паралельно з медичною діяльністю активно вивчає історію свого рідного краю. Результатом цих пошуків стали дві його книги, видані видавництвом «Карпати» (Ужгород) – «Ярослав Достал. Підкарпатська Русь» (2014 р.)

і «Ярослав Достал. Європейське коріння» (2016 р.), в яких розкриваються маловідомі яскраві сторінки регіональної історії Закарпатського краю у період Чехословацької республіки 1919–1938 рр.

Дослідження «білих плям» військової історії Закарпаття періоду Першої світової війни привело Юрія Фатулу до наступних потужних творчих звершень.

Першим виданням цієї тематики стала книга «Полеглих ми так і не поховали...» (видавництво «Патент», Ужгород, 2016; доповнене видання 2019 р.) – глибоке військово-історичне дослідження маловідомих і недостатньо вивчених сторінок Першої світової війни, в якому описаний бойовий шлях одного з полків австро-угорської армії, 85-го Мараморосько-Угочанського, який формувався на території сусідніх земель сучасних Угорщини, Румунії та Закарпатської області України. Ця праця стала першою в сучасній українській документальній військово-історичній літературі, в якій подана вичерпна і всебічна інформація про один з військових підрозділів того періоду.

У наступній книзі «Неси мамці жалість мою...» Закарпатці у Першій світовій війні» (видавництво «Патент», Ужгород, 2018 р.) Юрій Фатула розвинув тему участі закарпатців у військових підрозділах австро-угорської армії у Великій війні. На підставі опрацьованих автором архівних документів Праги та Будапешта повернуті із тривалого забуття тисячі імен та трагічних доль солдатів, уродженців Срібної Землі.

Наступне видання «Я ще гадав газдувати, але мушу воювати...» Бойовий шлях 66-го Унгварського піхотного полку австро-угорської армії. 1914–1918 р.» завершує трилогію цього циклу, вперше висвітлює достовірну архівну інформацію про полк, з якого фактично і розпочалася військова історія Ужгорода і Ужанської долини.

Усі книги Юрія Фатули є результатом багаторічних архівних та бібліографічних досліджень, безпосередньої участі у пошукових експедиціях на місця історичних подій, творчого спілкування з багатьма краєзнавцями, істориками не лише з України, а й Словаччини, Словенії, Польщі, Чехії, Угорщини, Румунії. Книги Юрія Фатули для читачів, яким не байдужа історія рідного краю, кому важливий і дорогий свій родовід.

Подяка

Автор висловлює щирю вдячність історикам і краєзнавцям, з якими спілкувався під час опрацювання матеріалів та написання книги, консультувався, радився, збагачував свій багаж знань і обмінювався позитивною творчою енергією. Це – професори Вегеш М.М., Федака С.Д. (Ужгородський національний університет), Адамович С.В. (Прикарпатський національний університет, Івано-Франківськ), Анджей Олейко (Польща); кандидати історичних наук Кобаль Й.В., Чаварга І.М., Фенич В.І., Данилець Ю.В., Шніцер І.О., Чотарі Ю., а також Андор Біро (Угорщина), Сашо Радованович (Словенія), Мартін Дробнак і Радослав Турік (Словаччина), Віктор Ясковець і Роман Чорненький (Івано-Франківськ), Олександр Лосєв і Остап Козак (Львів), Ярослав Тинченко (Київ), Андрій Світлинець (Іршава), Віктор Стинич (Мукачево), Іван Біланчук (Виноградів), Олександр Сусик (Ужгород), Андрій Чемеринський (Галич), Андрій Шутяк (Калуш).

Автор висловлює щирю вдячність письменнику Володимирі Тимчуку, підполковнику Збройних сил України, викладачу Національної академії сухопутних військ (Львів), за чудовий і високопрофесійний переклад віршів воїнів 66-го полку українською мовою. Це стало справжньою родзинкою книги.

Велика подяка перекладачам угорських і німецьких текстів: Йосипу Кобалю, Миколі Мартиненку, Єві Павлик, Костянтину Поповичу, Катерині Шомоді.

Окрема велика подяка моїм товаришам-одномудцям, засновникам громадської організації «Центр військово-історичних досліджень «Memento bellum» (Ужгород), яку я маю честь очолювати, з якими протягом останніх років займаємося пошуком та відновленням військових цвинтарів Першої світової війни в Україні і за кордоном: Василю Біличу, Костянтину Лесику, Івану Ключевському, Василю Ільницькому, Богдану Пранничуку, Андрію Кочуту. Адже ця книга є невід’ємною інтелектуальною дослідницькою частиною діяльності нашої організації.

Автор щиро дякує Надзвичайному і Повноважному Послу України у Словенії Бродовичу Михайлу Франковичу за організаційну і моральну підтримку діяльності ГО «Memento bellum» та допомогу під час експедиції 2019 р. у Словенію по місцях боїв 66-го полку на фронті Ізонцо.

Приємно констатувати, що в останні роки в нашому суспільстві зростає інтерес до малодослідженої теми Першої світової війни, насамперед в гуманітарних питаннях відновлення історичної пам’яті, пошуку і вшанування десятків тисяч невідомих дотепер воїнів з усієї Європи, які назавжди залишилися в українській землі. ГО «Memento Bellum» плідно співпрацює з такими організаціями з Івано-Франківська («Поступовий гурт франківців») і Львова («Меморіально-пошуковий центр «Доля»), а також із зарубіжними: Klub vojenskej histórie Beskydy (Словаччина), Stowarzyszenie Eksploracyjno-Historyczne «Galicja» (Польща), Signum belli (Чехія).

Велика вдячність керівництву Державного архіву Закарпатської області (Місюк М.Д., Марканич М.В., Куташі О.Й.) за віднайдені документи мого загиблого у Першій світової війни прадіда Томаша Фатули.

Щира подяка видавництву «Патент» (директор Ключевський І.І., редактор Лазоренко Т.П., верстальник Гандера Ю.С.) за кропітку працю з підготовки книги до друку.

Щира подяка рідним та близьким за моральну підтримку.

Юрій Фатула

Науково-популярне видання

ФАТУЛА Юрій Михайлович

**«Я ще гадав газдувати,
але мушу воювати...»**

**Бойовий шлях 66-го Унгварського піхотного полку
австро-угорської армії.
1914–1918**

Переклад віршів з угорської Володимира Тимчука

Редактор *Т. Лазоренко*

Коректор *У. Демчук*

Комп'ютерна верстка *Ю. Гандера*

Дизайн обкладинки та обробка фотографій *В. Куклишин*

Формат 70x100/16. Умовн. друк. арк. 29,67. Обл.-вид. 32,55.

Тираж 400 прим. Зам. № 16П.

Віддруковано у ТДВ «Патент»
88006 м. Ужгород, вул. Гагаріна, 101
Тел.: (0312) 66-07-03; факс: (0312) 66-02-22
e-mail: urpatent@gmail.com
Свідоцтво суб'єкта видавничої справи
ДК № 4078 від 31 травня 2011 р.